

**Makita**<sup>®</sup>

# 2018/19

## PRODUKTKATALOG





# Innhold - kategori

| TILBEHØR Boring- og festeverktøy       |     |
|--|-----|
| Bits rett spor                         | 217 |
| Bitsholdere og adaptere                | 216 |
| Bor- og bitssett                       | 183 |
| Borsett: tre, metall, mur              | 185 |
| Bor og meiselsett SDS-PLUS og SDS-MAX  | 186 |
| Båndede skruer og bits                 | 220 |
| Chucker                                | 210 |
| Diamanthullsgag                        | 196 |
| Dybdeanlegg og sidehåndtak             | 207 |
| Dykkert og spiker                      | 217 |
| Flat og spissmeisler 19mm              | 205 |
| Flat og spissmeisler 21mm              | 206 |
| Flat og spissmeisler 30mm              | 206 |
| Flatbor 1/4"                           | 188 |
| Forskalings-/installasjonsbor          | 189 |
| Glass og flisbor                       | 197 |
| Hullsgagborsett og adaptere EZY-Change | 195 |
| Hullsager EZY-Change                   | 194 |
| Hullsager Bi-metall                    | 193 |
| Hullsagsett og tilbehør                | 193 |
| Klammer                                | 218 |
| Koniske platebor                       | 192 |
| Koniske stegbor HSS                    | 193 |
| Kraftpiper                             | 219 |
| Meisler 28,6mm                         | 205 |
| Metallbor HSS-Co                       | 192 |
| Metallbor HSS Standard                 | 190 |
| Metallbor HSS-G Standard popnaglebor   | 191 |
| Metallbor HSS-TIN 1/4"                 | 191 |
| Murbor                                 | 196 |
| Murbor med 1/4" innfesting             | 197 |
| Phillips bits                          | 214 |
| Pozidrive bits                         | 214 |
| SDS-MAX adaptere og hullborkroner      | 204 |
| SDS-MAX Zentro bor                     | 202 |
| SDS-MAX fresekroner                    | 203 |
| SDS-MAX meisler                        | 203 |
| SDS-PLUS 2-skjærs hammerbor            | 199 |
| SDS-PLUS 4-skjærs Nemesis2 hammerbor   | 198 |
| SDS-PLUS bor og meiselsett             | 200 |
| SDS-PLUS meisler                       | 201 |
| Sekskanthylser                         | 216 |
| Selvmatende trebor                     | 189 |
| Slanger, koblinger og annet            | 223 |
| Spiralbor                              | 187 |
| Tilbehør borhammere                    | 208 |
| Tilbehør skrutrekkere                  | 222 |
| Torsion Golden Impact Bits             | 212 |
| Torx bits                              | 215 |
| Trebor                                 | 186 |
| Trebor 1/4"                            | 187 |
| Tre spiralbor 1/4"                     | 188 |
| Umbrako                                | 215 |
| Universalbor (Omniboher)               | 207 |
| Visper                                 | 223 |

| TILBEHØR Multiverktøy                     |     |
|---|-----|
| Diamant-, spesialkniver og sett           | 226 |
| Diverse andre blader                      | 226 |
| Dykksgagblad                              | 224 |
| Segmentsgagblad                           | 225 |
| Slipepapir multiverktøy                   | 227 |
| TILBEHØR Metallverktøy                    |     |
| Kappeskiver metall og alu                 | 231 |
| Lamellslipeskiver                         | 232 |
| Roterende filer                           | 234 |
| Slipeskiver                               | 232 |
| Stålbørster                               | 232 |
| Tilbehør nibblere og platesakser          | 235 |
| Tilbehør rettslipere                      | 238 |
| Tilbehør vinkelslipere                    | 236 |
| TILBEHØR Sager                            |     |
| Bajonettsgagblader                        | 240 |
| Båndsgagblad                              | 252 |
| Makblade Plus - kapp-/gjær-/bordsager     | 244 |
| M-Force for sirkelsager                   | 246 |
| Stikksagblader                            | 242 |
| Tilbehør kapp- gjær og bordsager          | 250 |
| Tilbehør for sirkelsager                  | 248 |
| Tilbehør stikksager                       | 247 |
| TILBEHØR Høvler, freser og pussemaskiner  |     |
| Børster                                   | 260 |
| Freser                                    | 270 |
| Fresesett                                 | 271 |
| Høvelkniver                               | 267 |
| Slipebånd                                 | 256 |
| Slipepapir                                | 254 |
| Tilbehør for båndslipere                  | 262 |
| Tilbehør for freser og høvler             | 273 |
| Tilbehør for høvler                       | 267 |
| Tilbehør for plan-/poleringsmaskiner      | 264 |
| Tilbehør for polermaskiner                | 265 |
| Tilbehør for pussemaskiner                | 261 |
| TILBEHØR Diamantskiver                    |     |
| Comet                                     | 277 |
| Comet Rapid                               | 278 |
| Diamantkoppskiver                         | 279 |
| Diamantskiver                             | 278 |
| Nebula                                    | 278 |
| Quasar                                    | 277 |
| Quasar Stealth                            | 277 |
| TILBEHØR Støvsugere og varmluftspistoler  |     |
| 440, 445X                                 | 286 |
| Hva passer til hva? (støvsugere tilbehør) | 288 |
| Laserverktøy                              | 298 |
| Tilbehør andre støvsugere                 | 284 |
| Tilbehør for varmluftspistoler            | 297 |
| VC2010L, VC3511L, 446L, 447L, 447M        | 282 |
| VC2510L, VC3210L, VC3211                  | 280 |

| TILBEHØR Batteriverktøy        |     |
|--------------------------------|-----|
| Tilbehør for batterier         | 299 |
| Tilbehør fugepistoler          | 300 |
| Tilbehør lykter (pærer)        | 299 |
| TILBEHØR Betong                |     |
| Tilbehør for betongplanslipere | 301 |
| Tilbehør kappmaskiner          | 301 |
| TILBEHØR Skog og hage          |     |
| Annet tilbehør skog og hage    | 310 |
| Bæreseler til ryddesager       | 314 |
| Oljer og kanner                | 303 |
| Sagfiler og verktøy            | 310 |
| Sagblad og trimmerhoder        | 311 |
| Sagkjeder                      | 308 |
| Sverd                          | 309 |
| Tennplugger og nøkler          | 303 |
| Tilbehør annet hageutstyr      | 305 |
| Tilbehør gressklippere         | 304 |
| Tilbehør mosefjernere          | 305 |
| Tilbehør multimaginer          | 315 |
| Tilbehør løvbåsere             | 304 |
| Trimmertråd                    | 313 |
| Vernekler                      | 306 |
| Vernestøvler                   | 307 |
| Øye og hørselsvern             | 307 |
| TILBEHØR Annet                 |     |
| Belter, hylster, knebeskyttere | 320 |
| Kofferter - vanlig og Makpac   | 320 |
| Koffertlåser                   | 325 |
| ANNEN INFORMASJON              |     |
| Kullbørster                    | 326 |
| Makita serviceverksteder       | 335 |
| Makita globalt                 |     |
| Makita Globalt                 | 330 |



# Innhold - produktkode

| 1         |     |
|-----------|-----|
| 1100      | 135 |
| 1806B     | 135 |
| 1911B     | 135 |
| 193058-7  | 82  |
| 193059-5  | 82  |
| 193061-8  | 85  |
| 193827-6  | 89  |
| 193864-0  | 88  |
| 193888-6  | 80  |
| 193889-4  | 82  |
| 194043-3  | 132 |
| 194093-8  | 132 |
| 194164-1  | 90  |
| 194550-6  | 81  |
| 194558-0  | 83  |
| 194588-1  | 88  |
| 194621-9  | 90  |
| 194863-5  | 90  |
| 194943-7  | 132 |
| 195585-0  | 89  |
| 195809-4  | 88  |
| 196426-3  | 90  |
| 196809-7  | 88  |
| 196933-6  | 89  |
| 197254-9  | 84  |
| 197265-4  | 84  |
| 197280-8  | 84  |
| 197347-2  | 88  |
| 197394-3  | 81  |
| 197402-0  | 81  |
| 197422-4  | 84  |
| 197494-9  | 90  |
| 197580-6  | 87  |
| 197599-5  | 84  |
| 197615-3  | 83  |
| 197624-2  | 91  |
| 197626-8  | 91  |
| 197629-2  | 91  |
| 197636-5  | 81  |
| 197657-7  | 81  |
| 197718-3  | 89  |
| 198000-3  | 80  |
| 198116-4  | 91  |
| 198720-9  | 89  |
| 198836-0  | 91  |
| 2         |     |
| 2012NB    | 136 |
| 2107FK    | 120 |
| 2704      | 130 |
| 3         |     |
| 394369100 | 174 |
| 394369610 | 173 |
| 4         |     |
| 4100KBJ   | 119 |
| 4114S     | 119 |
| 4131J     | 120 |
| 4329K     | 123 |
| 4351FCTJ  | 123 |
| 5         |     |
| 5008MGJ   | 126 |
| 5143R     | 126 |
| 5903RK    | 126 |

| 6           |     |
|-------------|-----|
| 6413        | 93  |
| 6842JX      | 97  |
| 6843JX      | 97  |
| 6844        | 97  |
| 6906        | 98  |
| 9           |     |
| 9031        | 139 |
| 9032        | 139 |
| 9046        | 137 |
| 9237CB      | 121 |
| 9403J       | 139 |
| 9404J       | 139 |
| 9558HNR     | 111 |
| 9565CR      | 111 |
| 9565PC01    | 111 |
| 9565PCV01   | 112 |
| 9566CRF01   | 113 |
| 9741        | 140 |
| 9903        | 140 |
| 9911        | 139 |
| A           |     |
| AC240       | 151 |
| AC330       | 151 |
| AF505N      | 149 |
| AF600       | 149 |
| AN902       | 149 |
| AN923K      | 149 |
| AN943K      | 149 |
| AT1150A     | 150 |
| AT2550A     | 150 |
| B           |     |
| BL36120A    | 86  |
| BO3710      | 137 |
| BO4555K     | 137 |
| BO4556K     | 137 |
| BO4565K     | 137 |
| BO5031K     | 138 |
| BO5041      | 138 |
| BO6030J     | 138 |
| BO6050J     | 138 |
| C           |     |
| CA5000XJ    | 127 |
| CC301DZ     | 24  |
| CF100DZ     | 27  |
| CG100DZA    | 25  |
| CL100DZ     | 26  |
| CL107FDWAW  | 26  |
| CLX201SAJ   | 20  |
| CP100DZ     | 24  |
| CS-246.4C   | 167 |
| CS-246.4CBC | 167 |
| D           |     |
| D-54972     | 108 |
| DA3010F     | 94  |
| DA332DZ     | 22  |
| DBN500ZJ    | 61  |
| DBN600ZJ    | 61  |
| DBO180Z     | 52  |
| DCF300Z     | 67  |
| DCG180RAEX  | 54  |
| DCG180Z     | 54  |
| DCG180ZB    | 54  |

|            |     |
|------------|-----|
| DCJ200Z    | 68  |
| DCL180Z    | 64  |
| DCL180ZB   | 64  |
| DCL182Z    | 64  |
| DCL501Z    | 64  |
| DCM500Z    | 67  |
| DCM501Z    | 67  |
| DCO180Z    | 50  |
| DCS550Z    | 58  |
| DCS551Z    | 58  |
| DCU180Z    | 75  |
| DCV200Z    | 68  |
| DDA350Z    | 37  |
| DDF083Z    | 36  |
| DDF453SYE  | 36  |
| DDF481RTJ  | 37  |
| DDF482RTJ  | 36  |
| DDF483Z    | 36  |
| DDF484RTJ  | 36  |
| DEABML802  | 78  |
| DEADML185  | 78  |
| DEADML800  | 78  |
| DEADML801  | 78  |
| DEADML805  | 79  |
| DEAML103   | 27  |
| DEAWST05   | 132 |
| DEAWST06   | 131 |
| DF001DW    | 17  |
| DF012DSJ   | 18  |
| DF032DSAJ  | 21  |
| DF331DSAJ  | 21  |
| DF331DSMJ  | 21  |
| DF332DSAJ  | 21  |
| DF332DSMJ  | 21  |
| DFJ304Z    | 68  |
| DFR450ZX   | 45  |
| DFR550RTJX | 45  |
| DFR750Z    | 45  |
| DFS251Z    | 45  |
| DFS452Z    | 45  |
| DGA504RTJ  | 55  |
| DGA508Z    | 55  |
| DGA513Z    | 55  |
| DGA518ZU   | 56  |
| DGA900ZX1  | 55  |
| DGD800Z    | 55  |
| DHP481RTJ  | 38  |
| DHP482Z    | 38  |
| DHP484RTJ  | 38  |
| DHR165Z    | 39  |
| DHR171Z    | 39  |
| DHR202RTJ  | 39  |
| DHR241Z    | 40  |
| DHR242RTJV | 40  |
| DHR243RTJ  | 40  |
| DHR243RTJV | 40  |
| DHR264Z    | 40  |
| DHR400ZKU  | 39  |
| DHS630Z    | 47  |
| DHS680RTJ  | 47  |
| DHS710Z    | 47  |
| DJN161Z    | 57  |
| DJR183X    | 51  |

|            |    |
|------------|----|
| DJR186Z    | 51 |
| DJR187RTE  | 51 |
| DJR188Z    | 51 |
| DJR360Z    | 51 |
| DJS101Z    | 57 |
| DJS161Z    | 57 |
| DJV180Z    | 50 |
| DJV181RTJ  | 50 |
| DJV182Z    | 50 |
| DKP180Z    | 52 |
| DLM380PT2  | 74 |
| DLM431PT2  | 74 |
| DLS111ZU   | 46 |
| DLS600Z    | 46 |
| DLS714Z    | 46 |
| DLX2114S   | 35 |
| DLX2127MJ  | 34 |
| DLX2141AJ  | 34 |
| DLX2184TJ  | 34 |
| DLX2189TJ  | 34 |
| DLX2220AJ  | 34 |
| DLX5032T   | 35 |
| DLX6038T   | 35 |
| DMR110     | 77 |
| DMR110B    | 77 |
| DMR200     | 77 |
| DMR202     | 77 |
| DMR202B    | 77 |
| DP2011     | 93 |
| DP4003     | 93 |
| DP4011     | 93 |
| DP4700     | 93 |
| DPB180Z    | 58 |
| DPB181Z    | 58 |
| DPJ180Z    | 52 |
| DPT353Z    | 61 |
| DRC200Z    | 65 |
| DRT50Z     | 52 |
| DRT50ZJX5  | 53 |
| DS4012     | 94 |
| DSC102Z    | 60 |
| DSC162Z    | 59 |
| DSC191Z    | 59 |
| DSC250ZK   | 60 |
| DSD180Z    | 50 |
| DSP600ZJ   | 48 |
| DSP601ZJU  | 48 |
| DSS501Z    | 47 |
| DSS610RTJ  | 47 |
| DST112Z    | 61 |
| DST221Z    | 61 |
| DTD152Z    | 41 |
| DTD153Z    | 41 |
| DTD154Z    | 41 |
| DTD155Z    | 42 |
| DTD170Z    | 42 |
| DTL061Z    | 42 |
| DTL063Z    | 42 |
| DTM51Z     | 52 |
| DTS141Z    | 42 |
| DTW1001Z   | 44 |
| DTW1002RTJ | 44 |
| DTW180Z    | 43 |



# Innhold - produktkode

|            |     |            |     |            |     |            |     |
|------------|-----|------------|-----|------------|-----|------------|-----|
| DTW190Z    | 43  | GB602W     | 116 | <b>K</b>   |     | RP2300FCXJ | 141 |
| DTW251RTJ  | 43  | GB801      | 116 | KP0800J    | 135 | RT0700CJ   | 141 |
| DTW285RTJ  | 43  | GD0600     | 115 | KP0810CJ   | 135 | RT0700CX5J | 142 |
| DTW450RTJ  | 43  | GD0603     | 115 | KP312S     | 136 | <b>S</b>   |     |
| DUB182Z    | 66  | GD0800C    | 115 | <b>L</b>   |     | SA5040C    | 121 |
| DUB183Z    | 66  | GD0801C    | 115 | LB1200F    | 130 | SD100DZ    | 25  |
| DUB361Z    | 66  | GD0810C    | 115 | LC1230     | 120 | SEAADP05   | 87  |
| DUB362Z    | 66  | GF600SE    | 18  | LD030P     | 178 | SEAADP06   | 87  |
| DUC122Z    | 69  | GN420CSE   | 18  | LD050P     | 178 | SG1251J    | 119 |
| DUC302Z    | 69  | GN900SE    | 18  | LD080PI    | 178 | SG150      | 119 |
| DUC303Z    | 69  | <b>H</b>   |     | LF1000     | 129 | SK102Z     | 179 |
| DUH523SY   | 73  | HG5012k    | 181 | LH1040F    | 129 | SK103PZ    | 179 |
| DUH651Z    | 73  | HG551VK    | 181 | LH1201FL   | 129 | SK104Z     | 179 |
| DUM604ZX   | 73  | HG651CK    | 181 | LS0714     | 128 | SK105DZ    | 180 |
| DUP361Z    | 75  | HK1820     | 106 | LS0815FL   | 128 | SK105GDZ   | 180 |
| DUR181SY   | 70  | HM0871C    | 107 | LS1018L    | 128 | SK106DZ    | 180 |
| DUR187LZ   | 70  | HM1111C    | 107 | LS1019L    | 129 | SK106GDZ   | 180 |
| DUR188LZ   | 70  | HM1203C    | 107 | LS1219L    | 129 | SK209GDZ   | 178 |
| DUR189Z    | 70  | HM1213C    | 107 | LW1400     | 120 | SK312GDZ   | 178 |
| DUR364LZ   | 70  | HM1214C    | 107 | <b>M</b>   |     | SKR200Z    | 180 |
| DUR365UZ   | 71  | HM1317CB   | 108 | MAC610     | 151 | SP6000J    | 126 |
| DUR366LZ   | 71  | HM1812     | 108 | MG5300.4   | 162 | STWXBML186 | 78  |
| DUX60Z     | 71  | HP1641FJ   | 94  | MLT100     | 130 | <b>T</b>   |     |
| DVC260Z    | 65  | HP2051FJ   | 94  | MP-335.4Z  | 175 | TD022DSJ   | 18  |
| DVC350Z    | 64  | HP2071FJ   | 94  | MS-4510X   | 166 | TD110DSAJ  | 22  |
| DVC861LZ   | 65  | HP331DSAJ  | 22  | <b>N</b>   |     | TD111DSAJ  | 22  |
| DVC863LZX  | 65  | HP332DSAJ  | 22  | NPC5000C   | 119 | TL064DZ    | 23  |
| DVC864LZ   | 65  | HR140DZ    | 23  | <b>P</b>   |     | TL065DZ    | 23  |
| DVP180Z    | 67  | HR166DSMJ  | 23  | PB-252.4   | 162 | TM3010CX2J | 133 |
| DVR350Z    | 62  | HR166DWAE1 | 23  | PB-7660.4  | 162 | TM30DZ     | 24  |
| DVR450Z    | 62  | HR1841FJ   | 101 | PC-6112    | 174 | TW0200     | 98  |
| DVR850Z    | 62  | HR2432     | 102 | PC-7414WS  | 174 | TW0350     | 98  |
| <b>E</b>   |     | HR2630J    | 102 | PC-8216WS  | 174 | TW1000     | 98  |
| EA3201S35A | 155 | HR2631FTJ  | 102 | PF0410     | 175 | <b>U</b>   |     |
| EA4300F38C | 155 | HR2651TJ   | 102 | PF1100     | 175 | UC3041A    | 154 |
| EA5000P38D | 155 | HR2811FT   | 102 | PF1110     | 175 | UC3541A    | 154 |
| EBH253U    | 166 | HR3210FCT  | 103 | PJ7000J    | 141 | UC3551A    | 154 |
| EBH341UX1  | 166 | HR4013C    | 104 | PLM1530N   | 171 | UC4051A    | 154 |
| EK7651H    | 173 | HR4511C    | 104 | PLM4621N   | 170 | UD2500     | 172 |
| ELM3311    | 169 | HR5212C    | 104 | PLM4627N   | 170 | UH4261     | 159 |
| ELM3711    | 169 | HS0600     | 126 | PLM4628N   | 170 | UH5261     | 159 |
| ELM3800    | 169 | HS301DSMJ  | 25  | PLM4817    | 170 | UH6570     | 159 |
| ELM4110    | 169 | HS6101     | 125 | PLM4819    | 170 | UH6580     | 159 |
| EN4951SH   | 160 | HS6601     | 125 | PLM5113N2  | 171 | UR100DZX   | 165 |
| ER2550LH   | 166 | HS7101     | 125 | PLM5121N2  | 171 | UR3000     | 165 |
| ER2600L    | 166 | HS7601J    | 125 | PLM5600N2  | 171 | UR3500     | 165 |
| <b>F</b>   |     | HS7611     | 125 | PO6000C    | 121 | UR3501     | 165 |
| FS2300     | 96  | <b>J</b>   |     | PS-32C     | 156 | UT1200     | 95  |
| FS2500     | 96  | JM27000300 | 132 | PS-32CTL   | 156 | UT1400     | 95  |
| FS4300     | 96  | JN1601     | 118 | PS-35C     | 156 | UV3200     | 172 |
| FS6300     | 96  | JN3201J    | 118 | PS-4205C   | 156 | UV3600     | 172 |
| <b>G</b>   |     | JR1000FT   | 124 | PS-5105C   | 156 | <b>V</b>   |     |
| GA5021CF01 | 112 | JR105DSMJ  | 25  | PS-5105CH  | 157 | VC2012L    | 144 |
| GA5030R    | 111 | JR3050T    | 124 | PS-6100-45 | 157 | VC2211MX2  | 145 |
| GA5040CF01 | 112 | JR3070CT   | 124 | PS-7310    | 157 | VC2510LX1  | 144 |
| GA5040RF01 | 111 | JS1000     | 117 | PS-7910    | 157 | VC2512L    | 144 |
| GA5041CT01 | 112 | JS1601     | 117 | PS-9010-60 | 157 | VC3011L    | 144 |
| GA6021CF01 | 113 | JS1602J    | 117 | PT354DZ    | 25  | VC3012L    | 146 |
| GA7020SF   | 113 | JS3201J    | 117 | PW5000CH   | 121 | VC3210LX1  | 144 |
| GA9010CF   | 113 | JV0600J    | 123 | <b>R</b>   |     | VC3211HX1  | 145 |
| GA9020SF01 | 113 | JV102DZ    | 24  | RP0900J    | 141 | VC3211MX1  | 145 |
| GA9040SF01 | 114 | JV103DZ    | 24  | RP1110CJ   | 141 | VC4210L    | 146 |
| GA9060RFX2 | 114 |            |     |            |     | VC4210M    | 146 |



# GENERELL INFORMASJON OG SYMBOLER

## Autoriserte Makita forhandlere

Makitas produkter selges kun via autoriserte forhandlere. Disse nøye utvalgt av Makita Norway for å sikre en god leveringkapasitet; at vi kan levere raskt og effektivt. Forhandlerne våre har Makitas eget salgssystem i ryggen, slik at de igjen kan gjøre det aller beste for sine kunder, og at sluttkunde igjen får det riktige verktøyet til sin jobb.

Vi advarer mot piratkopier på markedet, og pass på at du handler hos autoriserte forhandlere.

## Forkortelser

|         |                                    |
|---------|------------------------------------|
| Ah      | Ampère time                        |
| IPM     | Antall slag pr minutt              |
| RPM     | Antall omdreininger pr minutt      |
| SPM     | Antall klipp pr minutt             |
| VPM     | Antall vibrasjoner pr minutt       |
| Li-ion  | Lithium Ion batterier              |
| Ni-Cd   | Nickel Kadmium batterier           |
| Ni-MH   | Nickel Metallhydrid batterier      |
| OPM     | Oscillasjoner/rotasjoner pr minutt |
| Nm      | Newtonmeter                        |
| J       | Joule                              |
| (LxBxH) | Lengde x Bredde x Høyde            |
| V       | Volt                               |
| W       | Watt                               |

## Måleenheter

|                    |  |
|--------------------|--|
| Ampère time        | Måleenhet for elektrisk ladning. Den ladning som motsvarer en strømstyrke på en ampere i en time.  |
| Newtonmeter        | NM er enheten for dreiemoment, definert som det dreiemomentet som oppstår når kraften 1 newton applikeres i rotasjonsretningen på en avstand på 1 meter fra rotasjonsakselen.                        |
| Joule              | Joule er enheten for energi, dvs arbeidet av en kraft på en newton over en meter.  |
| Vibrasjon          | Måling av forandring på hastighet pr tidsenhet.  |
| EPTA standard vekt | Makitas verktøy veies ut i fra standarden fra EPTA (European Power Tool Association), dvs vekt uten ladning på elektroverktøy, og inkludert batteri på batteriverktøy dersom annet ikke er bemerket. |

## Nytt EU direktiv for beregning av Ah på batterier fra 1. mai 2012

På grunn av nye EU direktiv i forbindelse med hvordan Ah (amperetimer) på batterier blir definert, vil Makita starte endringen på Ni-Cd og Ni-MH fra og med desember 2011 og fram til mai 2012. I oversikten nedenfor finnes informasjon om hva endringen blir og hvilke batterier som blir berørt.

| Type  | Før mai 2012 | Etter mai 2012 | Batterier det gjelder:  |
|-------|--------------|----------------|---|
| Ni-Cd | 2,0          | 1,9            | 7002, 9002, 9102, 1202, 9102A, 1202A, 9122, 12222, 1422, 1822 |
| Ni-MH | 2,0          | 1,8            | BH9020, BH9020A, BH1220, BH1220C, BH1420, BH2420              |
|       | 2,6          | 2,5            | 7034, 9034, 9134, 1234, 1434, 1834                            |
|       | 3,0          | 2,8            | 9135, 1235, 1435, 1835, 9135A, 1235A                          |
|       | 3,3          | 3,1            | BH9033, BH9033A, BH1233, BH1233C, BH1433, BH2433              |

## Instruksjonsmanual

For din sikkerhet og maksimal bruk av verktøy, les alltid gjennom, forstå og følg alle sikkerhets og brukerskrifter i instruksjonsmanualen før du kople til ditt verktøy til strømkilden. Alle Makitas verktøy leveres sammen med en instruksjonsmanual, og skulle den av ukjent grunn mangle, kontakt Makita Norways kundeservice på [post@makita.no](mailto:post@makita.no) så sender de deg et nytt eksemplar.

## Logotyper som benyttes i katalogen



Lithium ion batteri



Antivibrasjons teknologi



4-funksjoner



Antivibrasjons teknologi med turtallsdemping



Kullbørstefri motor



Makita 4-taktsmotor



Lithium smalt batteri



Super Joint System



Vendbar sag



Deep and Exact Cutting Technology



18V + 18V = 36V



eXtreme Protection Technology



Compact Extreme Technology





















































Auto-start Wireless System



# GENERELL INFORMASJON OG SYMBOLER

## Symboler som anvendes i katalogen

|   |                             |   |  |
|---|-----------------------------|---|--|
|    | Dobbeltisolering            |    | Dybdejustering                         |
|    | Variabelt turtall           |    | Bajonett feste                         |
|    | Konstant hastighet          |    | Makita feste                           |
|    | Retningsregulering          |    | Vinkelkapping 45° venstre              |
|    | Mykstart                    |    | Vinkelkapping 45° venstre/45° høyre    |
|    | Elektronisk brems           |    | Vinkelkapping 45° venstre/5° høyre     |
|    | Sikkerhetsclutch            |    | Hook and loop                          |
|    | 6 momentinnstillinger       |    | Roterbar slange                        |
|    | 16 momentinnstillinger      |    | Fjernkontroll                          |
|  | 18 momentinnstillinger      |  | Antistatisk slange                     |
|  | 21 momentinnstillinger      |  | Innluftsfilter                         |
|  | 2 hastighetsområder         |  | Automatisk skytestopp ved tomt magasin |
|  | 3 hastighetsområder         |  | Splintbeskyttelse                      |
|  | 2 gir                       |  | Singel skyting                         |
|  | 3 gir                       |  | Singel eller serieskyting              |
|  | Hurtigchuck                 |  | Stålbåndet spiker                      |
|  | Super Joint System          |  | Plastbåndet spiker                     |
|  | SDS-PLUS feste              |  | Elektronisk start                      |
|  | SDS-MAX feste               |  | Primerpumpe                            |
|  | 28,6mm sekskantfeste        |  | Antivibrasjon                          |
|  | Støvopsamlar                |  | Dekompresjonsventil                    |
|  | Laser                       |  | Hurtigstart                            |
|  | Pendelbevegelse             |  | Kjedebremis                            |
|  | Automatisk oljesmøring      |  | Trekoffert                             |
|  | Innebygget arbeidsbelysning |  | Koffert                                |





## Batteridrevne laser 10,8V

|                                  |        |
|----------------------------------|--------|
| SK209GDZ Krysslaser grønn        | s. 178 |
| SK312GDZ Krysslaser grønn        | s. 178 |
| SK105GDZ Krysslaser grønn        | s. 180 |
| SK105DZ Krysslaser grønn         | s. 180 |
| SK106GDZ kryss/punkt laser grønn | s. 180 |
| SK106DZ kryss/punkt laser rød    | s. 180 |

Batteriverktøy



## Muttertrekker 18V

|         |       |
|---------|-------|
| DTW180Z | s. 43 |
|---------|-------|

Batteriverktøy



## Vinkelbormaskin 10,8V

|         |       |
|---------|-------|
| DA332DZ | s. 23 |
|---------|-------|

Batteriverktøy



## Bajonettsag 18V

|         |       |
|---------|-------|
| DJR188Z | s. 51 |
|---------|-------|

Batteriverktøy



## Vinkelskrutrekker 10,8V

|         |       |
|---------|-------|
| TL064DZ | s. 23 |
| TL065DZ | s. 23 |

Batteriverktøy



## Stikksag 18V

|         |       |
|---------|-------|
| JV102DZ | s. 25 |
| JV103DZ | s. 25 |

Batteriverktøy



## Multikutter 10,8V

|         |       |
|---------|-------|
| CP100DZ | s. 24 |
|---------|-------|

Batteriverktøy



## Overfres 18V

|           |       |
|-----------|-------|
| DRT50Z    | s. 52 |
| DRT50ZJX5 | s. 53 |

Batteriverktøy



## Vifte 10,8V

|         |       |
|---------|-------|
| CF100DZ | s. 27 |
|---------|-------|

Batteriverktøy



## Senkesag 18V

|          |       |
|----------|-------|
| DSP600ZJ | s. 48 |
| DSP601ZJ | s. 48 |

Batteriverktøy



## Fugepistol 10,8V

|          |       |
|----------|-------|
| CG100DZA | s. 26 |
|----------|-------|

Batteriverktøy



## Gjengestagkutter 18V

|         |       |
|---------|-------|
| DSC102Z | s. 60 |
|---------|-------|

Batteriverktøy



## Borhammer 10,8V/18V

|           |       |
|-----------|-------|
| DHR400ZKU | s. 39 |
| DHR171Z   | s. 39 |
| HR140DZ   | s. 24 |

Batteriverktøy



## Vinkelsliper 18V

|           |       |
|-----------|-------|
| DGA900ZX1 | s. 55 |
| DGA513Z   | s. 55 |
| DGA518ZU  | s. 56 |

Batteriverktøy

# NYHETER



## Dykkertpistol 18V

DBN600ZJ s. 61

Batteriverktøy



## Kapp og gjærsag

LS1219L s. 129

Sager



## Viftejakke 14,4/18V

DFJ304Z s. 68

Batteriverktøy



## Diamantsag

4100KBJ s. 119

Kapp og slip



## Kapp og gjærsag 18V

DLS111ZU s. 46

DLS600Z s. 46

Batteriverktøy



## Polermaskin

PO6000C s. 121

Kapp og slip



## Støvsuger 18V

DVC864LZ s. 65

Batteriverktøy



## Støvsuger

VC4210L / VC4210M s. 146

VC3012L s. 146

Støvsugere



## Høytaler bluetooth

DMR202 / DMR202B s. 77

Batteriverktøy

## Kaffetrakter

DCM501Z s. 67



## Trillebår

DCU180Z s. 75

Batteriverktøy



## Sirkelsag

HS7611 s. 125

Sager



## Multimaskin

DUX60Z s. 71

Skog og hage



## Borhammer

HR1841FJ s. 101

HR2651TJ s. 102

Borhammere



## Gresstrimmer

DUR189Z s. 70

DUR188LZ s. 70

UR100DZX s. 165

Skog og hage



# Viktig

## Generelle sikkerhetsforskrifter

Ved bruk av elektroverktøy må alltid sikkerhetsforskriftene etterfølges for å unngå fare for brann, elektrisk støt og personskader.

### /// HOLD ARBEIDSSTEDET RENT

Rotete arbeidssteder eller arbeidsbord er farlige.

### /// VÆR OPPMERKSOM PÅ ARBEIDSFORHOLDENE

Bruk ikke elektriske verktøy på våte steder. Velg arbeidsstedet med omhu. Legg ikke igjen elektriske verktøy i regn. Bruk ikke elektriske verktøy i nærheten av gasser og ildsfarlige vesker.

### /// HOLD BARN UNNA ARBEIDSSTEDET

Alle uvedkommende bør holdes unna arbeidsstedet.

La ikke uvedkommende berøre arbeidsmaskiner eller strømledninger.

### /// OPPBEVAR ELEKTROVERKTØY TRYGT

Når elektriske verktøy ikke brukes må de oppbevares på et tørt og låst sted, utenfor rekkevidde for barn.

### /// OVERBELAST IKKE ELEKTROVERKTØY

Jobben lykkes bedre og er sikrere ved verktøyets optimale bruksområde.

### /// BRUK RIKTIGE EL-VERKTØY

Bruk ikke for små verktøy eller utstyr for jobber som er overdimensjonerte for elektroverktøyet. Bruk ikke elektroverktøyet til jobber som det ikke er ment for.

### /// BRUK FORNUFTIG PÅKLEDNING

Bruk ikke løse klær eller løse smykker. De kan komme inn i roterende deler på verktøyet. Gummihansker og anti-gli fottøy anbefales utendørs. Bruk hodeplagg for langt hår.

### /// BRUK VERNEBRILLER

Bruk også ansikts- og støvmaske ved støvete sag- og slipearbeider.

### /// MISBRUK IKKE STRØMLEDNINGEN

Bær aldri verktøyet i ledningen eller rykk i ledningen for å løsne støpselet. Utsett ikke ledningen for varme, olje eller skarpe kanter.

### /// FEST ARBEIDSEMNET

Bruk skrutvinger for å feste arbeidsstykket støtt fast. Det er sikrere enn å holde fast med hendene, og frigjør begge hendene for sikkert arbeid.

### /// STÅ IKKE I EN VANSKELIG STILLING

Ha en stø og balansert stilling.

### /// VEDLIKEHOLD DINE ELEKTROVERKTØY

Hold eggene skarpe og rene for å oppnå gode sluttresultater på en trygg måte. Etterfølg retningslinjer for smøring og utbytting av deler. Sjekk skjøtledningene jevnlig og bytt dem ut dersom de skades. Hold verktøyets håndtak rene og tørre, og fri for olje og fett.

### /// KOPLE FRA STRØMLEDNINGEN

Når verktøyet ikke brukes, før vedlikehold og ved bytting av utstyr som bor og skrubits, kople fra strømledningen.

### /// FJERN JUSTERINGSVERKTØY OG NØKLER

Gjør det til en vane, at justeringsverktøy og verktøy /nøkler alltid er fjernet før maskinen startes.

### /// UNNGÅ UFRIVILLIG START

Bær ikke elektroverktøy med fingeren på startbryteren når det er tilkoblet strømmen. Sjekk at maskinen ikke er koplet på før tilkopling av strømledning.

### /// BRUK SKJØTELEDNINGER TILPASSET UTEBRUK

Når verktøyet brukes ute, bruk bare skjøteledninger som er tilpasset utebruk.

### /// VÆR VÅKEN

Se hva du gjør. Bruk sunn fornuft. Arbeid ikke når du er trett.

### /// SJekk DEFekte DELER

Før du bruker verktøyet, beskyttelsen eller andre deler som er defekte, forsikre deg om at det fungerer fullt ut på tiltenkt måte. Sjekk at bevegelige deler er i posisjon, at de ikke støter på andre deler eller at det er andre begrensninger som kan påvirke verktøyets funksjon.

En defekt strømledning eller annen defekt del skal man få reparert hos et autorisert service- og garantiverksted dersom ikke bruksanvisningen tilsier noe annet. Defekte brytere må byttes hos et autorisert service- og garantiverksted. Anvend ikke verktøyet dersom det ikke starter eller stopper med bryteren.

### /// BESKYTTE DEG MOT ELEKTRISK STØT

Unngå berøring med jordede gjenstander (som rør, radiatorer, komfyrer, kjøleanlegg).

### /// BYTTEDELER

Ved service på verktøyet, bruk kun identiske orginaldeler.

### /// ADVARSEL OM SPENNING:

Før verktøyet koples til kontakt eller ledning med påsatt spenning, forsikre deg om at koplingsspenningen tilsvarer den koplingsspenning som er opplyst på typeskiltet. Tilkopling av verktøyet til en større spenning enn det som er tiltenkt kan medføre ALVORLIGE PERSONSKADER og skade verktøyet. Hvis du er usikker på spenningen, IKKE KOPLE TIL VERKTØYET til støpselet eller ledning med påsatt spenning. Hvis verktøyet koples til for lav koplingsspenning vil det skade verktøyets motor.

## Merk!

Makita forbeholder seg retten til endringer på deler, utstyr og leveringsinnhold uten forhåndsvarsel. Standardutstyret kan variere på forskjellige markeder. Grunnfargen på Makita elektriske verktøy er grønn (blå).

Produktenes virkelige farge kan av tekniske grunner ved trykk avvike noe fra originalen.

Sjekk anvendt nettspenning før bestilling.

## Makita fabrikkgaranti

### Reklamasjonsrett

Makita spikermaskiner, elektrisk verktøy, batteriverktøy, batterier og ladere har to (2) års garanti fra kjøpsdato. Makita bensindrevet verktøy har en garanti for hobbybruk på to (2) år, og for yrkes- eller tilsvarende bruk ett (1) år. Ethvert Makita produkt er omhyggelig sjekket og testet før levering fra fabrikk. Garantien dekker kun skade som følge av materiell- eller tilvirkningsfeil. Hvis det oppstår problemer, returner HELE verktøyet til en Makita forhandler eller et av Makitas service- og garantiverksteder med KJØPSKVITTERING. Kostnader som har oppstått hos produsenten i form av manglende kvalitet på utført arbeid eller defekte deler, dekkes av garantien. Garantien dekker IKKE arbeide utført av ikke-autoriserte verksteder, feil bruk, overbelastning, voldsom håndtering, bruk av ikke godkjent tilbehør, skader påført utenfra, fremmedlegemer i maskinen (vann, støv, partikler osv), feil nettspenning, normal slitasje eller endringer av konstruksjonen. Reklamasjonsretten avvises dersom maskinen helt eller delvis har blitt adskilt av brukeren.

*Makita tar forbehold om eventuelle trykkfeil, produktendringer og lagerstatus i denne produktkatalogen.*

# MASKINER

## ▣ BATTERIVERKTØY



-  Dobbel isolasjon
-  Variabel hastighet
-  Brems
-  Revers
-  Mekanisk 2-gir
-  Mekanisk 3-gir
-  Elektronisk 2-gir
-  Elektronisk 3-gir
-  Elektronisk 4-gir
-  Hurtigchuck
-  9 Momentinnstillinger
-  16 Momentinnstillinger
-  18 Momentinnstillinger
-  20 Momentinnstillinger
-  21 Momentinnstillinger
-  SDS-PLUS
-  Sikkerhetsclutch
-  Konstant hastighet
-  Mykstart
-  Vinkelkapping 45° venstre
-  Vinkelkapping 45° venstre 5° høyre
-  Pendelbevegelse
-  Bajonettfeste
-  Hook & Loop
-  Dybdejustering
-  Singel- eller serieskytting
-  Automatisk skytestopp ved tomt magasin
-  Automatisk oljesmøring
-  Kjedefrem
-  Revolving Hose
-  Static Free Hose
-  Støvpopsamler
-  Innebygget arbeidslys
-  Koffert



# Optimum Charging System

**22 min**  
for 3.0Ah Batteri

## Hurtiglading med kjøling

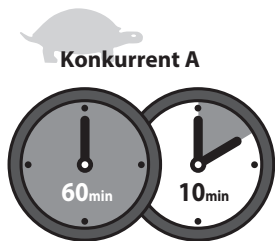
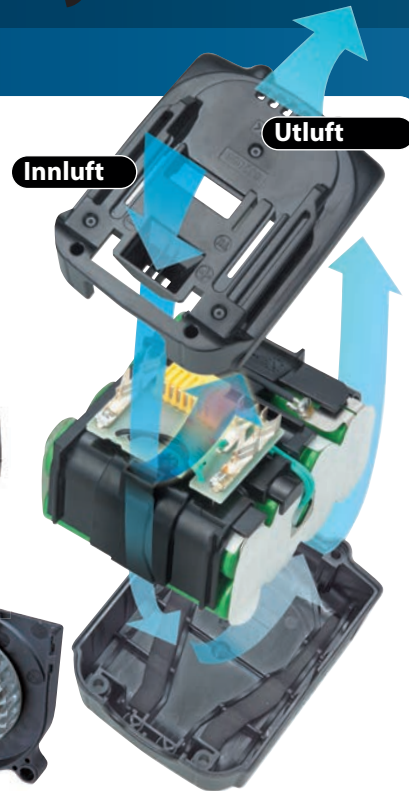

Kjølevifte

Det er viktig å kjøle ned batteriet før lading starter da det kan være veldig varmt rett etter bruk. Makita har utviklet et ladesystem med innebygget kjølevifte. Dermed kortes også stand-by tiden fordi selve nedkjøllingen også går raskere. I tillegg kjøles batteriet ned under selve ladingen, samt at selve ladingen også er raskere.

**Totalt 34 min**    Total 70 min

## Velbalansert kjøling

Deisgnet sørger for at luften strømmer effektivt og at den kan avkjøle celler jevnt og raskt.

Et godt balansert kjølesystem sikrer jevn flyt i alle celler, som gir batteriet lengre levetid.

Makitas  
Optimale kjølesystem

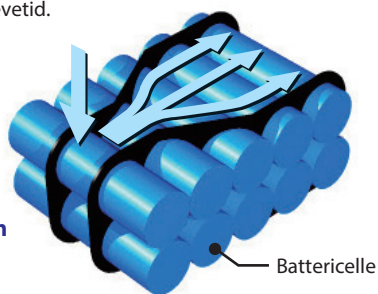

Konkurrent A  
Ubalansert kjøling  
Uten luftflyt



Høy

Lav  
Temperatur



## 40% lettere



MAKITA  
18V /14.4V  
Ni-MH 2.8Ah

MAKITA  
18V Li-ion 5.0Ah  
14.4V Li-ion 5.0Ah

Flere kontaktpunkter reduserer elektrisk motstand og bedrer kontaktens stabilitet og motstår vibrasjoner. Dette sikrer en stabil strømtilførsel til maskinen.



# LXT LITHIUM-ION



**430%**

## Ekstrem levetid "Life time work volume"

Laderen kommuniserer med hver enkelte celle i batteriet og kontrollerer strøm, spenning og temperatur. Du får både en rask og optimale lading i tillegg til at batteriets levetid forlenges.

### Maksimal utnyttelse av batteriets levetid

Tradisjonell lademetode

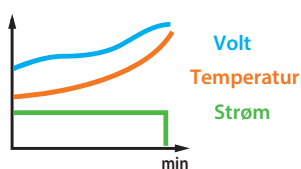

Optimal lading

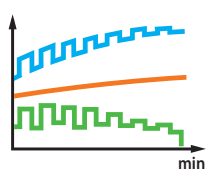

|              |     |
|--------------|-----|
| Li-ion 6.0Ah | 850 |
| Li-ion 5.0Ah | 710 |
| Li-ion 4.0Ah | 570 |
| Li-ion 3.0Ah | 430 |
| Ni-MH 2.8Ah  | 130 |
| Ni-Cd 1.9Ah  | 100 |

Tallene i diagrammet er relative verdier når mengden Ni-cd 1,9Ah er indekset til 100.

### Innebygget minnebrikke

Batteriets innebygde minnebrikke registrerer batteriets bruks historikk og overfører den til laderen.



Digital kommunikasjon



### Innebygget minnebrikke

Laderen analyserer batteriet som skal lades og leser data fra tidligere ladinger og bruk. Ladeprosessen begynner så med å optimalisere og nøyaktig tilpasse strøm, temperatur og spenning til celler som skal lades.



## Velbalansert lading

### MAKITA: Kapasitetsbalansert batteripakke

- Den er utformet som en enkelt celle
- Effektiv i bruk fordi kapasiteten for hver enkelt celle er jevn.

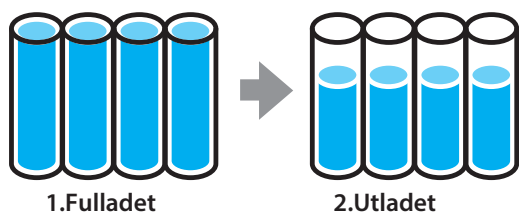

### Konkurrent A : Ubalansert batteripakke

- Ujevn fordeling til cellene.
- Stor slitasje på enkeltcellene.

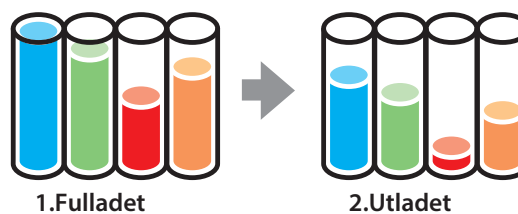

### Lad når som helst

Ingen minneeffekt  
Trenger ikke tømme batteriet helt



### Støtsikker konstruksjon



Ikke selvutlading  
når batteriet ikke er i bruk



## Batterier og ladere for optimalt ladesystem





Lettere

Lang levetid

Mindre

Mer effektiv

Sterkere

Smartere



## Effektive maskiner med børsteløs DC motor

### Børsteløs DC motor

- ∴ Vedlikeholdsfri
- ∴ Produksjon av energi er mer effektiv sammenlignet med motorer som har kullbørster da det ikke oppstår friksjoner. Resultatet er mindre strømforbruk, lavere varmeutvikling og du kan jobbe lengre på en lading.

### Lengre arbeidstid på én lading

- ∴ Takket være den meget effektive energiproduksjonen i en BLDC motor kan du jobbe lengre på kun ett fulladet batteri.
- ∴ Batteriets effektive arbeidstid økes, som igjen gir lavere batterikostnader.

### Greier kontinuerlig lang drift

- ∴ Bruk av BLDC motor reduserer varmeproduksjonen. Temperaturstigningen på "housing" overflaten dempes, selv under tøffe industrielle oppgaver som krever kontinuerlig lang drift.



Photo : DTD148





**Cordless Combination Hammer**  
DHR280 / DHR281 / DHR282 /  
DHR283



**Cordless Rotary Hammer**  
DHR400



**Cordless Recipro Saw**  
DJR360



**Cordless Angle Grinder**  
DGA900 / DGA700



**Cordless Shear Wrench**  
DWT310



**Cordless Slide Compound Miter Saw**  
DLS110 / DLS111 / DLS112  
DLS714



**Cordless Blower**  
DUB362



**Cordless Plunge Cut Saw**  
DSP600 / DSP601



**Cordless Vacuum Cleaner**  
DVC862L / DVC863L  
DVC864L



**Backpack Vacuum Cleaner**  
DVC260



**Cordless Chain Saw**  
DUC303 / DUC353 / DUC400



**Cordless Multi Function  
Power Head**  
DUX60



**Cordless Grass Trimmer**  
DUR361U / DUR362L / DUR364L /  
DUR365U / DUR366L

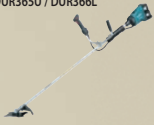

**Cordless Driver Drill**  
DDF481 / DDF484 / DDF483 /  
DDF083 / DDF459



**Cordless Hammer Driver Drill**  
DHP481 / DHP484 / DHP483 /  
DHP459



**Cordless Oil-Pulse Driver**  
DTS141



**Cordless Impact Driver**  
DTD170 / DTD155 /  
DTD154  
DTD153



**Cordless 4 Mode Impact Driver**  
DTP141



**Cordless Screwdriver**  
DFS452 / DFS251 / DFS250



**Cordless Impact Wrench**  
DTW1001 / DTW1002  
DTW800 /  
DTW285 /  
DTW180



**Cordless Combination Hammer**  
DHR242 / DHR243



**Cordless Recipro Saw**  
DJR187 / DJR188



**Cordless Angle Grinder**  
DGA404 / DGA405 / DGA406 / DGA408 / DGA454 / DGA455 / DGA456 /  
DGA458 / DGA504 / DGA505 / DGA506 / DGA508 / DGA411 / DGA412 /  
DGA413 / DGA414 / DGA415 /  
DGA416 / DGA417 / DGA418 /  
DGA461 / DGA462 / DGA463 /  
DGA464 / DGA465 / DGA466 /  
DGA467 / DGA468 / DGA511 /  
DGA512 / DGA513 / DGA514 /  
DGA515 / DGA517 / DGA518

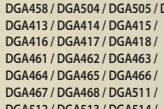

**Cordless Steel Rod Cutter**  
DSC250



**Cordless Steel Rod Cutter**  
DSC250



**Cordless Threaded Rod Cutter**  
DSC102



**Cordless Compound Miter Saw**  
DLS600



**Cordless Metal Cutter**  
DCS551



**Cordless Circular Saw**  
DHS680



**Cordless Jig Saw**  
DJV182 / DJV181



**Cordless Trimmer**  
DRT50



**Robotic Cleaner**  
DRC200



**Cordless Cyclone Cleaner**  
DCL501



**Cordless Grass Trimmer**  
DUR187L / DUR188L / DUR184L /  
DUR187U / DUR188U / DUR189



**Battery Powered Wheelbarrow**  
DCU180



**Cordless Chain Saw**  
DUC201 / DUC254C / DUC254



**Cordless Hedge Trimmer**  
DUH501 / DUH601 / DUH751



**Cordless Driver Drill**  
DDF470



**Cordless Hammer Driver Drill**  
DHP470



**Cordless Oil-Pulse Driver**  
DTS131



**Cordless Impact Driver**  
DTD137



**Cordless 4 Mode Impact Driver**  
DTP131



**Cordless Impact Wrench**  
DTW284



**Cordless Jig Saw**  
DJV141 / DJV142



**Cordless Grass Trimmer**  
DUR142U / DUR143U /  
DUR142L



**Cordless Driver Drill**  
DF332D



**Cordless Driver Drill**  
DF032D



**Cordless Hammer Driver Drill**  
HP332D



**Cordless Impact Driver**  
TD111D



**Cordless Rotary Hammer**  
HR166D



**Cordless Jig Saw**  
JV102D / JV103D



**Cordless Pole Hedge Trimmer**  
BUN490 / UN490D

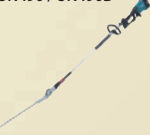

**Cordless Brushcutter**  
BBC231U / BC231UD



**Cordless Multi Function  
Power Head**  
BUX360 / UX360D



**Cordless String Trimmer**  
BBC300L / BC300LD



**Cordless String Trimmer**  
BUR360 / UR360D



# Li-ion Batteri & Laderoversikt



| 18V Lithium-ion |                           | CXT&LXT       |                  |                     |
|-----------------|---------------------------|---------------|------------------|---------------------|
| Ah              | Model                     | Fast Charging | 1 to 2 batterier | 3 to 4 batterier    |
| 6.0             | BL1860B (197422-4)        | 55 min.       | 130 min.         | 260 min. / 130 min. |
| 5.0             | BL1850B (197280-8) Carton | 45 min.       | 110 min.         | 220 min. / 110 min. |
| 4.0             | BL1840B (197265-4) Carton | 36 min.       | 90 min.          | 180 min. / 90 min.  |
| 3.0             | BL1830B (197599-5)        | 22 min.       | 60 min.          | 120 min. / 60 min.  |
| 2.0             | BL1820B (197254-9)        | 24 min.       | 45 min.          | 90 min. / 45 min.   |



| 10,8V slide Lithium-ion |                           | 10.8V Lithium-ion |               |
|-------------------------|---------------------------|-------------------|---------------|
| Ah                      | Model                     | Fast Charging     | Charging Time |
| 4.0                     | BL1040B (197402-0) Carton | 60 min.           | 130 min.      |
| 2.0                     | BL1020B (197394-3)        | 30 min.           | 70 min.       |
| 1.3                     | BL1013 (194550-6)         |                   | 50 min.       |
| 1.5                     | BL0715 (198000-3)         |                   | 35 min.       |

# Batteriverktøy 3,6V

## SKRUTREKKER M/TILBEHØR

DF001DW 3,6V - med batteri

LpA: 70 dB(A)



Lett skrutrekker som kommer i koffert med tilbehør 81 deler

- Kan brukes i rett eller vinklet posisjon.
- Arbeidslys med egen bryter.



|                                 |                          |
|---------------------------------|--------------------------|
| Spenning                        | 3,6 V                    |
| Ca ladetid                      | 180-300 min              |
| Batteribeskyttelse              | ✓                        |
| Turtall (rpm)                   | 220 min <sup>-1</sup>    |
| Maks moment (Nm)                | 4,5 Nm                   |
| Lydnivå (L <sub>pA</sub> )      | 70 dB(A)                 |
| Støytoleranse (K-faktor)        | 3 dB(A)                  |
| Vibrasjonsverdi (3 akser)       | ≤ 2,5 m/sec <sup>2</sup> |
| Vibrasjonsusikkerhet (K-faktor) | 1,5 m/sec <sup>2</sup>   |
| Vekt                            | 0,36 kg                  |
| Dimensjoner (LxBxH)             | 292 x 49 x 60 mm         |
| NOBB nr - DF001DW               | 52082936                 |

Batteriverktøy

Skru- og bormaskiner

Bor- og meiselhammere

Kapp- og slippemaskiner

Sager

Høvler, fraser og pussemaskiner

Støvsugere

Spikring og kompressorer

Skog og hagemaskiner

Annet





# Batteriverktøy 7,2V Li-ion

## MOMENTSKRUTREKKER

DF012DSJ 7,2V

LpA: ≤70 dB(A)



### Hendig liten skrutrekker med momentjustering

- Auto-stop clutch: motoren stopper når dreiemomentet er nådd.
- Kan også kjøres i revers.
- Kan brukes i rett eller vinklet posisjon.
- 1/4" bitsinnfesting.
- LED-arbeidsbelysning.
- Ideell til arbeid på trange steder.

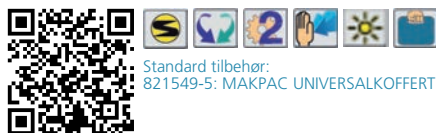

Standard tilbehør:  
821549-5: MAKPAC UNIVERSALKOFFERT TYPE 1

7.2V

|                           |                         |
|---------------------------|-------------------------|
| Li-ion batteri 7,2V       | 2x 1,5Ah (10,8Wh)       |
| Ca ladetid                | 35 min                  |
| Batteribeskyttelse        | ✓                       |
| Batteritype               | Li-ion                  |
| Batterier                 | BL0715                  |
| Batteri                   | 198000-3                |
| Turtall (min-1)           | 0-200 / 0-650           |
| Maks moment hard/myk      | 5,6 / 3,6 Nm            |
| Moment innstilling        | 21                      |
| Maks borediameter i tre   | 6 mm                    |
| Maks borediameter i stål  | 5 mm                    |
| Vibrasjonsverdi (3 akser) | ≤2,5 m/sec <sup>2</sup> |
| Vekt                      | 0,55 kg                 |
| NOBB nr - DF012DSJ        | 52246437                |

## SLAGSKRUTREKKER

TD022DSJ 7,2V

LpA: 85 dB(A)



### Liten slagskrutrekker

- Kan også kjøres i revers.
- Ergonomisk utformet grep.
- Ideell til arbeid på trange steder.
- LED-arbeidsbelysning.



Standard tilbehør:  
821549-5: MAKPAC UNIVERSALKOFFERT TYPE 1

7.2V

|   |                   |
|---|-------------------|
| Li-ion batteri 7,2V                               | 2x 1,5Ah (10,8Wh) |
| Ca ladetid  | 35 min            |
| Batteribeskyttelse                                | ✓                 |
| Batteritype                                       | Li-ion            |
| Batterier   | BL0715            |
| Batteri   | 198000-3          |
| Turtall (min-1)                                   | 0-2450            |
| Maks moment (Nm)                                  | 25 Nm             |
| Kapasitet bolt                                    | M3-M8             |
| Kapasitet maskinskrue                             | M3-M8             |
| Strammekapasitet for bolter med høy strekkfasthet | M3-M6             |
| Slagfall (min-1)                                  | 0-3000            |
| NOBB nr - TD022DSJ                                | 52352334          |

## BETONG SPIKERPISTOL

GN420CSE 7,2V, 2,6MM

LpA: 89 dB(A)



### For spikring i betong uten slange og kompressor

- 1000-1200 skudd før neste påfylling av gass.
- Opp til 4000 spiker pr lading.
- Dybdejustering.
- Pistolen kan ikke avfyres dersom magasinet er tomt.
- Varsellampe indikerer når det er lite strøm på batteri.
- Varsellampe ved indikasjon på feil (LED).



7.2V

|                           |                        |
|---------------------------|------------------------|
| Li-ion batteri 7,2V       | 2x 1,0Ah (7,2Wh)       |
| Ca ladetid                | 30 min                 |
| Sekvens skyting           | ✓                      |
| Spikerlengde              | 15-40 mm               |
| Kapasitet magasin         | 20                     |
| Spikerdiameter            | 2,6 - 3,1 mm           |
| Dybdejustering            | ✓                      |
| Vibrasjonsverdi (3 akser) | 3,5 m/sec <sup>2</sup> |
| Vekt                      | 3,6 kg                 |
| Dimensjoner (LxBxH)       | 315 x 108 x 390 mm     |

NOBB nr - GN420CSE 48148777

## DYKKERTPISTOL GASS

GF600SE 7,2V, 1,6MM

LpA: 93 dB(A)



### Slangeløs dykkertpistol drevet av batteri og gass

- Drives på batteri og gass.
- Opp til 4000 spiker pr lading.
- Dybdekontroll.
- Pistolen kan ikke avfyres dersom magasinet er tomt.
- Komfortabelt gummigrep og en solid krok på begge sider.
- Arbeidslys med egen bryter.



7.2V

|                           |                        |
|---------------------------|------------------------|
| Li-ion batteri 7,2V       | 2x 1,0Ah (7,2Wh)       |
| Ca ladetid                | 30 min                 |
| Sekvens skyting           | ✓                      |
| Spikerlengde              | 15-64 mm               |
| Kapasitet                 | 16 Ga                  |
| Kapasitet magasin         | 100                    |
| Spikerdiameter            | 1,6-1,6 mm             |
| Selvklebende              | ✓                      |
| Dybdejustering            | ✓                      |
| Vibrasjonsverdi (3 akser) | 3,5 m/sec <sup>2</sup> |
| Vekt                      | 2,2 kg                 |
| Dimensjoner (LxBxH)       | 305 x 90 x 266 mm      |

NOBB nr - GF600SE 46466681

## SPIKERPISTOL GASS

GN900SE 7,2V, 2,9MM (zk-modell kommer uten batteri og lader)

LpA: 89 dB(A)



### Slangeløs spikerpistol

- 1000-1200 skudd før neste påfylling av gass.
- Opp til 4000 spiker pr lading.
- Dybdejustering.
- Pistolen kan ikke avfyres dersom magasinet er tomt.
- Varsellampe indikerer når det er lite strøm på batteri.
- Varsellampe ved indikasjon på feil (LED).



7.2V

|                           |                         |
|---------------------------|-------------------------|
| Li-ion batteri 7,2V       | 2x 1,0Ah (7,2Wh)        |
| Ca ladetid                | 30 min                  |
| Spikerlengde              | 50-90 mm                |
| Kapasitet magasin         | 44                      |
| Magasinvinkel             | 34 °                    |
| Spikerdiameter            | 2,9 - 3,3 mm            |
| Papirbåndet               | ✓                       |
| D-hode                    | ✓                       |
| Vibrasjonsverdi (3 akser) | ≤2,5 m/sec <sup>2</sup> |
| Vekt                      | 3,4 kg                  |
| Dimensjoner (LxBxH)       | 321 x 108 x 368 mm      |

NOBB nr - GN900SE 43272460

NOBB nr - GN900ZK 44260383



Fra 10,8V til 12V MAX

Makita endrer navn på 10,8V maskiner og batterier til 12V MAX.

Dette er kun en navneendring, slik flere aktører i markedet har gjort.

Ved å bruke samme betegnelse er det enklere for kundene å forstå hva som er sammenliknbare maskiner.

10,8 volt er gjennomsnittspenningen i batteriet ved belastning.

12 volt er den maksimale spenningen batteriet har uten belastning.



VIDEO CLIP



VIDEO CLIP



**12V<sub>max</sub>**  
**LITHIUM-ION**





# ComboKit 10,8V

## COMBOKIT

CLX201SAJ 10,8V

### Verktøysett med to kompakte maskiner

- Ergonomisk gummiert håndtak.
- LED-arbeidsbelysning.



Annet utstyr:  
197347-2: LADER DC10SA, 197395-1: BATTERI 1020B  
(2x)

#### Modeller i settet

|                 |         |
|-----------------|---------|
| BORSKRUTREKKER  | DF331DZ |
| SLAGSKRUTREKKER | TD110DZ |

NOBB nr - CLX201SAJ 50990535



Batteriverktøy

Skrue- og bormaskiner

Bor- og meiselhammere

Kapp- og silpemaskiner

Sager

Høvler, freser og pussemaskiner

Støvsugere

Spikring og kompressorer

Skog og hagemaskiner

Annet

# Batteriverktøy 10,8V

## BORSKRUTREKKER

DF331DSAJ 10,8V (leveres også som z-modell)

LpA: ≤70 dB(A)



### Kompakt og allsidig drill

- LED-arbeidsbelysning.
- Ideell til arbeid på trange steder.
- Smalt håndtak gjør den smidig å arbeide med.
- Batteribeskyttelse skåner batteri og maskin mot overbelastning.



Standard tilbehør:  
838312-9: INNLEGG MAKPAC TYPE 1, 821549-5:  
MAKPAC UNIVERSALKOFFERT TYPE 1

|                           |                         |
|---------------------------|-------------------------|
| Li-ion batteri 10,8V      | 2x 2,0Ah (21,6Wh)       |
| Ca ladetid                | 30 min                  |
| Batteribeskyttelse        | ✓                       |
| Turtall (min-1)           | 0-450 / 0-1700          |
| Maks moment hard/myk      | 30 / 14 Nm              |
| Moment innstilling        | 18                      |
| Maks borediameter i tre   | 21 mm                   |
| Maks borediameter i stål  | 10 mm                   |
| Kapasitet chuck           | 0,8-10 mm               |
| Vibrasjonsverdi (3 akser) | ≤2,5 m/sec <sup>2</sup> |
| Vekt                      | 1,1 - 1,3 kg            |
| Dimensjoner (LxBxH)       | 189 x 66 x 209 mm       |
| NOBB nr - DF331DSAJ       | 50572718                |
| NOBB nr - DF331DZ         | 50572722                |

**CXT**

## BORSKRUTREKKER

DF331DSMJ 10,8V (leveres også som z-modell)

LpA: ≤70 dB(A)



### Kompakt og allsidig drill

- LED-arbeidsbelysning.
- Ideell til arbeid på trange steder.
- Smalt håndtak gjør den smidig å arbeide med.
- Batteribeskyttelse skåner batteri og maskin mot overbelastning.



Standard tilbehør:  
838312-9: INNLEGG MAKPAC TYPE 1, 821549-5:  
MAKPAC UNIVERSALKOFFERT TYPE 1

|                           |                         |
|---------------------------|-------------------------|
| Li-ion batteri 10,8V      | 2x 4,0Ah (43,2Wh)       |
| Ca ladetid                | 60 min                  |
| Batteribeskyttelse        | ✓                       |
| Turtall (min-1)           | 0-450 / 0-1700          |
| Maks moment hard/myk      | 30 / 14 Nm              |
| Moment innstilling        | 18                      |
| Maks borediameter i tre   | 21 mm                   |
| Maks borediameter i stål  | 10 mm                   |
| Kapasitet chuck           | 0,8-10 mm               |
| Vibrasjonsverdi (3 akser) | ≤2,5 m/sec <sup>2</sup> |
| Vekt                      | 1,1 - 1,3 kg            |
| Dimensjoner (LxBxH)       | 189 x 66 x 228 mm       |
| NOBB nr - DF331DSMJ       | 50572998                |
| NOBB nr - DF331DZ         | 50572722                |

**CXT**

## BORSKRUTREKKER

DF332DSAJ 10,8V (leveres også som z-modell)

LpA: 72 dB(A)



### Kompakt og allsidig drill med børsteløs motor

- Lavt strømforbruk takket være børsteløs motor.
- LED-arbeidsbelysning.
- Ideell til arbeid på trange steder.
- Smalt håndtak gjør den smidig å arbeide med.
- Batteribeskyttelse skåner batteri og maskin mot overbelastning.



Standard tilbehør:  
821549-5: MAKPAC UNIVERSALKOFFERT TYPE 1,  
838312-9: INNLEGG MAKPAC TYPE 1

|                           |                         |
|---------------------------|-------------------------|
| Li-ion batteri 10,8V      | 2x 2,0Ah (21,6Wh)       |
| Ca ladetid                | 30 min                  |
| Batteribeskyttelse        | ✓                       |
| Turtall (min-1)           | 0-450 / 0-1500          |
| Maks moment hard/myk      | 35 / 21 Nm              |
| Moment innstilling        | 20                      |
| Maks borediameter i tre   | 28 mm                   |
| Maks borediameter i stål  | 10 mm                   |
| Kapasitet chuck           | 0,8-10 mm               |
| Vibrasjonsverdi (3 akser) | ≤2,5 m/sec <sup>2</sup> |
| Vekt                      | 1,0 - 1,2 kg            |
| Dimensjoner (LxBxH)       | 154 x 66 x 217 mm       |
| NOBB nr - DF332DSAJ       | 51269801                |
| NOBB nr - DF332DZ         | 51269782                |

**CXT BL XPT**  
MOTOR EXTREME PROTECTION TECHNOLOGY

## BORSKRUTREKKER

DF332DSMJ 10,8V (leveres også som z-modell)

LpA: 72 dB(A)



### Kompakt og allsidig drill med børsteløs motor

- Lavt strømforbruk takket være børsteløs motor.
- LED-arbeidsbelysning.
- Ideell til arbeid på trange steder.
- Smalt håndtak gjør den smidig å arbeide med.
- Batteribeskyttelse skåner batteri og maskin mot overbelastning.



Standard tilbehør:  
821549-5: MAKPAC UNIVERSALKOFFERT TYPE 1,  
838312-9: INNLEGG MAKPAC TYPE 1

|                           |                         |
|---------------------------|-------------------------|
| Li-ion batteri 10,8V      | 2x 4,0Ah (43,2Wh)       |
| Ca ladetid                | 60 min                  |
| Batteribeskyttelse        | ✓                       |
| Turtall (min-1)           | 0-450 / 0-1500          |
| Maks moment hard/myk      | 35 / 21 Nm              |
| Moment innstilling        | 20                      |
| Maks borediameter i tre   | 28 mm                   |
| Maks borediameter i stål  | 10 mm                   |
| Kapasitet chuck           | 0,8-10 mm               |
| Vibrasjonsverdi (3 akser) | ≤2,5 m/sec <sup>2</sup> |
| Vekt                      | 1,0 - 1,2 kg            |
| Dimensjoner (LxBxH)       | 154 x 66 x 236 mm       |
| NOBB nr - DF332DSMJ       | 51269835                |
| NOBB nr - DF332DZ         | 51269782                |

**CXT BL XPT**  
MOTOR EXTREME PROTECTION TECHNOLOGY

## BORSKRUTREKKER

DF032DSAJ 10,8V SLIDE

LpA: 71 dB(A)



### Kompakt momentskrutrekker

- Lavt strømforbruk takket være børsteløs motor.
- LED-arbeidsbelysning.
- Ideell til arbeid på trange steder.
- Smalt håndtak gjør den smidig å arbeide med.
- Batteribeskyttelse skåner batteri og maskin mot overbelastning.



Standard tilbehør:  
821549-5: MAKPAC UNIVERSALKOFFERT TYPE 1,  
838312-9: INNLEGG MAKPAC TYPE 1

|                           |                         |
|---------------------------|-------------------------|
| Li-ion batteri 10,8V      | 2x 2,0Ah (21,6Wh)       |
| Ca ladetid                | 30 min                  |
| Batteribeskyttelse        | ✓                       |
| Turtall (min-1)           | 0-450 / 0-1500          |
| Maks moment hard/myk      | 35 / 21 Nm              |
| Moment innstilling        | 20                      |
| Maks borediameter i tre   | 28 mm                   |
| Maks borediameter i stål  | 10 mm                   |
| Vibrasjonsverdi (3 akser) | ≤2,5 m/sec <sup>2</sup> |
| Vekt                      | 0,88 - 1,0 kg           |
| Dimensjoner (LxBxH)       | 124 x 66 x 217 mm       |
| NOBB nr - DF032DSAJ       | 51269846                |

**CXT BL XPT**  
MOTOR EXTREME PROTECTION TECHNOLOGY

Batteriverktøy

Skrutrekker og bormaskiner

Bor- og meiselhammere

Kapp- og slippemaskiner

Sager

Høvler, fraser og pussemaskiner

Støvsugere

Spikring og kompressorer

Skog og hagmaskiner

Annet



# Batteriverktøy 10,8V

## SLAGSKRUTREKKER

TD110DSAJ 10,8V (leveres også som z-modell)

LpA: 94 dB(A)



### Kompakt slagskrutrekker

- Ideell til arbeid på trange steder.
- Slagfunksjonen letter arbeidet for brukeren.
- 1/4" bitsinnfesting.
- LED-arbeidsbelysning.

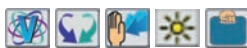

Standard tilbehør:  
838312-9: INNLEGG MAKPAC TYPE 1, 821549-5:  
MAKPAC UNIVERSALKOFFERT TYPE 1

|                           |                        |
|---------------------------|------------------------|
| Li-ion batteri 10,8V      | 2x 2,0Ah (21,6Wh)      |
| Ca ladetid                | 30 min                 |
| Batteribeskyttelse        | ✓                      |
| Turtall (min-1)           | 0-2600                 |
| Maks moment (Nm)          | 110 Nm                 |
| Kapasitet bolt            | M5-M12                 |
| Slagfall (min-1)          | 0-3500                 |
| Vibrasjonsverdi (3 akser) | 8,0 m/sec <sup>2</sup> |
| Vekt                      | 1,0 - 1,2 kg           |
| Dimensjoner (LxBxH)       | 153 x 66 x 204 mm      |

|                     |          |
|---------------------|----------|
| NOBB nr - TD110DSAJ | 50572760 |
| NOBB nr - TD110DZ   | 50572775 |

## SLAGSKRUTREKKER

TD111DSAJ 10,8V (leveres også som z-modell)

LpA: 94 dB(A)



### Kompakt slagskrutrekker

- Ideell til arbeid på trange steder.
- Børsteløs motor - vedlikeholdsfri og lengre levetid.
- Slagfunksjonen letter arbeidet for brukeren.
- 1/4" bitsinnfesting.
- LED-arbeidsbelysning.
- Batteribeskyttelse skåner batteri og maskin mot overbelastning.



Standard tilbehør:  
821549-5: MAKPAC UNIVERSALKOFFERT TYPE 1,  
838312-9: INNLEGG MAKPAC TYPE 1

|                           |                         |
|---------------------------|-------------------------|
| Li-ion batteri 10,8V      | 2x 2,0Ah (21,6Wh)       |
| Ca ladetid                | 30 min                  |
| Batteribeskyttelse        | ✓                       |
| Batterier                 | BL1020B                 |
| Batteri                   | 197395-1                |
| Turtall (min-1)           | 0-3000/0-1300           |
| Maks moment (Nm)          | 135 Nm                  |
| Kapasitet bolt            | M5-M14                  |
| Slagfall (min-1)          | 0-3900/0-1600           |
| Koffert (plast)           | ✓                       |
| Vibrasjonsverdi (3 akser) | 12,5 m/sec <sup>2</sup> |
| Vekt                      | 0,97 - 1,1 kg           |
| Dimensjoner (LxBxH)       | 135 x 66 x 229 mm       |

|                     |          |
|---------------------|----------|
| NOBB nr - TD111DSAJ | 52295392 |
| NOBB nr - TD111DZ   | 52295804 |

## BORSKRUTREKKER M/SLAG

HP331DSAJ 10,8V (leveres også som z-modell)

LpA: 81 dB(A)



### Lett og kompakt batteridrevet borskrutrekker med slagfunksjon

- LED-arbeidsbelysning.
- For skruing og boring - i tre, stål og betong.
- Ideell til arbeid på trange steder.
- Smalt håndtak gjør den smidig å arbeide med.
- Batteribeskyttelse skåner batteri og maskin mot overbelastning.



Standard tilbehør:  
838312-9: INNLEGG MAKPAC TYPE 1, 821549-5:  
MAKPAC UNIVERSALKOFFERT TYPE 1

|                            |                         |
|----------------------------|-------------------------|
| Li-ion batteri 10,8V       | 2x 2,0Ah (21,6Wh)       |
| Ca ladetid                 | 30 min                  |
| Batteribeskyttelse         | ✓                       |
| Turtall (min-1)            | 0-450 / 0-1700          |
| Maks moment hard/myk       | 30 / 14 Nm              |
| Moment innstilling         | 18                      |
| Slagfall (min-1)           | 0-6750 / 0-25 500       |
| Maks borediameter i tre    | 21 mm                   |
| Maks borediameter i betong | 8 mm                    |
| Maks borediameter i stål   | 10 mm                   |
| Kapasitet chuck            | 0,8-10 mm               |
| Vibrasjonsverdi (3 akser)  | ≤2,5 m/sec <sup>2</sup> |
| Vekt                       | 1,1 - 1,3 kg            |

|                     |          |
|---------------------|----------|
| NOBB nr - HP331DSAJ | 50572737 |
| NOBB nr - HP331DZ   | 50693092 |

## SLAGBORMASKIN

HP332DSAJ 10,8V / 2,0Ah (leveres også som z-modell)

LpA: 82 dB(A)



### Kompakt slagdrill med børsteløs motor

- Lavt strømforbruk takket være børsteløs motor.
- LED-arbeidsbelysning.
- Ideell til arbeid på trange steder.
- Smalt håndtak gjør den smidig å arbeide med.
- Batteribeskyttelse skåner batteri og maskin mot overbelastning.
- For skruing og boring - i tre, stål og betong.



Standard tilbehør:  
838312-9: INNLEGG MAKPAC TYPE 1, 821549-5:  
MAKPAC UNIVERSALKOFFERT TYPE 1

|                            |                         |
|----------------------------|-------------------------|
| Li-ion batteri 10,8V       | 2x 2,0Ah (21,6Wh)       |
| Ca ladetid                 | 30 min                  |
| Batteribeskyttelse         | ✓                       |
| Turtall (min-1)            | 0-450 / 0-1500          |
| Maks moment hard/myk       | 35 / 21 Nm              |
| Moment innstilling         | 20                      |
| Slagfall (min-1)           | 0-6750 / 0-25 500       |
| Maks borediameter i tre    | 28 mm                   |
| Maks borediameter i betong | 8 mm                    |
| Maks borediameter i stål   | 10 mm                   |
| Kapasitet chuck            | 0,8-10 mm               |
| Vibrasjonsverdi (3 akser)  | ≤2,5 m/sec <sup>2</sup> |
| Vekt                       | 1,1 - 1,3 kg            |

|                     |          |
|---------------------|----------|
| NOBB nr - HP332DSAJ | 51928974 |
| NOBB nr - HP332DZ   | 51929220 |

## VINKELBORMASKIN 10.8V

DA332DZ

LpA: ≤70 dB(A)

new



### Kompakt 10,8V vinkelbormaskin med spennchuck. DZ-modeller leveres i eske uten batterier og lader.

- Vinkelhode kun 63mm.
- Chuck med nøkkel.
- Mangfoldig bruksområde.
- LED-arbeidsbelysning.



|                           |                         |
|---------------------------|-------------------------|
| Batteribeskyttelse        | -                       |
| Batterier                 | CXT                     |
| Turtall (min-1)           | 0-1100                  |
| Maks borediameter i tre   | 12 mm                   |
| Maks borediameter i stål  | 10 mm                   |
| Kapasitet chuck           | 1,5-10 mm               |
| Vibrasjonsverdi (3 akser) | ≤2,5 m/sec <sup>2</sup> |
| Vekt                      | 1,2 - 1,3 kg            |
| Dimensjoner (LxBxH)       | 313 x 68 x 86 mm        |
| Lengde vinkel             | 63 mm                   |

|                   |          |
|-------------------|----------|
| NOBB nr - DA332DZ | 54123372 |
|-------------------|----------|

Batteriverktøy

Skrue- og bormaskiner

Bor- og meiselhammere

Kapp- og silpermaskiner

Sager

Hovler, fraser og pussemaskiner

Stovsugere

Spikring og kompressorer

Skog og hagemaskiner

Annet

# Batteriverktøy 10,8V

## VINKELSLAGSKRUTREKKER

TL064DZ CXT 12VMAX 1/4"

LpA: 91 dB(A)

new



### Kompakt 10,8V vinkelslagskrutrekker med 1/4" bitsfeste. DZ-modeller leveres i pappeske uten

- Den lange maskinkroppen gjør det enkelt å finne en god arbeidsposisjon.
- Den lange maskinkroppen gjør det enkelt å finne en arbeidsposisjon.
- Godt grep gir en stabil og sikker arbeidsstilling.



|   |                       |
|---|-----------------------|
| Spenning CXT                                  | ✓                     |
| Li-ion batteri 10,8V                          | -                     |
| Turtall (min-1)                               | 0-2000                |
| Maks moment (Nm)                              | 60 Nm                 |
| Kapasitet bolt                                | M4-M12                |
| Kapasitet maskinskrue                         | M4-M8                 |
| Slagfall (min-1)                              | 0-3000                |
| Vibrasjonsverdi (3 akser),<br>festing av bolt | 15 m/sec <sup>2</sup> |
| Vekt  | 1,3 kg                |
| Dimensjoner (LxBxH)                           | 361 x 66 x 86 mm      |
| Lengde vinkel                                 | 53 mm                 |
| NOBB nr - TL064DZ                             | 54467102              |

CXT

## VINKELMUTTERTREKKER 10,8V

TL065DZ CXT 12VMAX 3/8"

LpA: 90 dB(A)



### Kompakt 10,8V vinkelmuttertrekker med 3/8" innfesting. DZ-modeller leveres i pappeske uten

- Den lange maskinkroppen gjør det enkelt å finne en god arbeidsposisjon.
- Den lange maskinkroppen gjør det enkelt å finne en arbeidsposisjon.
- Passer for 3/8" piper.

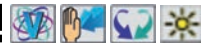

|   |                       |
|---|-----------------------|
| Spenning CXT                                  | ✓                     |
| Li-ion batteri 10,8V                          | -                     |
| Turtall (min-1)                               | 0-2000                |
| Maks moment (Nm)                              | 60 Nm                 |
| Kapasitet bolt                                | M4-M12                |
| Slagfall (min-1)                              | 0-3000                |
| Vibrasjonsverdi (3 akser),<br>festing av bolt | 18 m/sec <sup>2</sup> |
| Vekt  | 1,3 kg                |
| Dimensjoner (LxBxH)                           | 361 x 66 x 86 mm      |
| Lengde vinkel                                 | 53 mm                 |
| NOBB nr - TL065DZ                             | 54467064              |

CXT

## BORHAMMER

HR140DZ 10,8V (z-modell)

LpA: 84 dB(A)



### Ideel for trange steder

- Svært lett og kompakt design.
- To funksjoner - hammerboring og vanlig boring.
- Batteribeskyttelse skåner batteri og maskin mot overbelastning.
- Engreps chuck for enkelt bytte av bor (SDS-PLUS).
- LED-arbeidsbelysning.



|  |                        |
|--|------------------------|
| Batteribeskyttelse                       | ✓                      |
| Turtall (min-1)                          | 0-850                  |
| Slagfall (min-1)                         | 0-4900                 |
| Maks borediameter i tre                  | 13 mm                  |
| Maks borediameter i betong               | 14 mm                  |
| Maks borediameter i stål                 | 10 mm                  |
| Slagkraft                                | 1,0 J                  |
| Lydnivå (L <sub>WA</sub> )               | 95 dB(A)               |
| Lydnivå (L <sub>PA</sub> )               | 84 dB(A)               |
| Støytoleranse (K-faktor)                 | 3 dB(A)                |
| Vibrasjonsverdi (3 akser),<br>slagboring | 6,5 m/sec <sup>2</sup> |
| NOBB nr - HR140DZ                        | 53379340               |

CXT

## BORHAMMER

HR166DSMJ 10,8V (leveres også som z-modell)

LpA: 86 dB(A)



### Svært lett og kompakt borhammer med børsteløs motor

- Svært lett og kompakt design.
- To funksjoner - hammerboring og vanlig boring.
- Batteribeskyttelse skåner batteri og maskin mot overbelastning.
- Engreps chuck for enkelt bytte av bor (SDS-PLUS).
- LED-arbeidsbelysning.



Standard tilbehør:  
821550-0: MAKPAC UNIVERSALKOFFERT TYPE 2,  
839245-1:

|                            |                 |
|----------------------------|-----------------|
| Li-ion batteri 10,8V       | 2x 4,0Ah (44Wh) |
| Ca ladetid                 | 60 min          |
| Batteribeskyttelse         | ✓               |
| Turtall (min-1)            | 0-680           |
| Slagfall (min-1)           | 0-4800          |
| Maks borediameter i tre    | 13 mm           |
| Maks borediameter i betong | 16 mm           |
| Maks borediameter i stål   | 10 mm           |
| Slagkraft                  | 1,1 J           |
| Lydnivå (L <sub>PA</sub> ) | 86 dB(A)        |
| Støytoleranse (K-faktor)   | 3 dB(A)         |
| NOBB nr - HR166DSMJ        |                 |
| NOBB nr - HR166DZ          | 52246740        |

CXT BL MOTOR

## BORHAMMER

HR166DWAE1 10,8V (leveres også som z-modell)

LpA: 86 dB(A)



### Svært lett og kompakt borhammer med børsteløs motor

- Svært lett og kompakt design.
- To funksjoner - hammerboring og vanlig boring.
- Batteribeskyttelse skåner batteri og maskin mot overbelastning.
- Engreps chuck for enkelt bytte av bor (SDS-PLUS).
- LED-arbeidsbelysning.



|                            |                   |
|----------------------------|-------------------|
| Li-ion batteri 10,8V       | 2x 2,0Ah (21,6Wh) |
| Ca ladetid                 | 70 min            |
| Batteribeskyttelse         | ✓                 |
| Turtall (min-1)            | 0-680             |
| Slagfall (min-1)           | 0-4800            |
| Maks borediameter i tre    | 13 mm             |
| Maks borediameter i betong | 16 mm             |
| Maks borediameter i stål   | 10 mm             |
| Slagkraft                  | 1,1 J             |
| Lydnivå (L <sub>PA</sub> ) | 86 dB(A)          |
| Støytoleranse (K-faktor)   | 3 dB(A)           |
| NOBB nr - HR166DWAE1       | 53379336          |

CXT BL MOTOR

Batteriverktøy

Skrue- og bormaskiner

Bor- og meiselhammere

Kapp- og slippemaskiner

Sager

Høvler, fraser og pussemaskiner

Støvsugere

Spikring og kompressorer

Skog og hagemaskiner

Annet

# Batteriverktøy 10,8V

## GLASS- OG FLISESKJÆRER

CC301DZ 10,8V (z-modell)

LpA: 84 dB(A)



**CXT**

### Kompakt og lett flisskjærer med 0,5liters vanntank

- Høy kuttekapasitet - maks kuttedybde på 25,5mm ved 0°.
- Svært lett og kompakt design.
- Ergonomisk gummiert håndtak.



Standard tilbehør:  
B-21098: DIAMANTSKIVE 85x15MM

|                           |                        |
|---------------------------|------------------------|
| Li-ion batteri 10,8V      | -                      |
| Batteribeskyttelse        | ✓                      |
| Turtall (min-1)           | 1600                   |
| Maks skjæredybde ved 90°  | 25,5 mm                |
| Maks skjæredybde ved 45°  | 16,5 mm                |
| Bladdiameter              | 85 mm                  |
| Kuttekapasitet flis       | 22 cm                  |
| Kuttekapasitet flisefug   | 98 cm                  |
| Senterhull                | 15 mm                  |
| Helningsvinkel            | 45                     |
| Vibrasjonsverdi (3 akser) | 2,5 m/sec <sup>2</sup> |
| Vekt                      | 1,8 kg                 |
| Dimensjoner (LxBxH)       | 331x170x275,5          |
| NOBB nr - CC301DZ         | 52663864               |

## MULTIKUTTER

CP100DZ 10,8V (z-modell)

LpA: 70 dB(A)



**CXT**

### Idell multikutter på 10,8V for kapping av tepper og gulvbelegg

- Smalt motorhus gir godt, ergonomisk grep.
- Batteribeskyttelse skåner batteri og maskin mot overbelastning.



Standard tilbehør:  
198603-3: BLADSETT

|                                 |                          |
|---------------------------------|--------------------------|
| Spenning CXT                    | ✓                        |
| Batteribeskyttelse              | ✓                        |
| Turtall (min-1)                 | 300                      |
|                                 | 6 mm                     |
| Vibrasjonsverdi (3 akser)       | ≤ 2,5 m/sec <sup>2</sup> |
| Vibrasjonsusikkerhet (K-faktor) | 1,5 m/sec <sup>2</sup>   |
| Vekt                            | 0,72 kg                  |
| Dimensjoner (LxBxH)             | 272 x 66 x 120 mm        |

NOBB nr - CP100DZ 53331392

## MULTIVERKTØY

TM30DZ 10,8V (z-modell)

LpA: 81 dB(A)



**CXT**

### Kompakt, effektivt multiverktøy

- Variabel hastighetskontroll.
- Bladet pendler 1,6° både til høyre og venstre.
- Varsellampe indikerer når det er lite strøm på batteri.
- Mykstart for tryggere arbeid.
- Ergonomisk utformet og godt, gummibelagt og sikkert grep.



|  |                              |
|--|------------------------------|
| Li-ion batteri 10,8V                                 | -                            |
| Batteribeskyttelse                                   | ✓                            |
| Batterier  | BL1040B                      |
| Batteri  | 197403-8                     |
| Svingninger (spm)                                    | 6000-20000 min <sup>-1</sup> |
| Oscillering  | 2 x 1,6°                     |
| Pad størrelse (trekant)                              | 93 x 93 x 93 mm              |
| Lydnivå (L <sub>WA</sub> )                           | 92 dB(A)                     |
| Vibrasjonsverdi (3 akser)                            | 10,5 m/sec <sup>2</sup>      |
| Vibrasjonsverdi (3 akser), skjæring av sponmateriale | 5,5 m/sec <sup>2</sup>       |
| Vekt   | 1,1 - 1,3 kg                 |
| Dimensjoner (LxBxH)                                  | 296 x 65 x 98 mm             |
| NOBB nr - TM30DZ                                     | 52095657                     |

## STIKKSAG

JV102DZ 10,8V (z-modell)

LpA: 85 dB(A)



**CXT** **BL** MOTOR

### Børsteløs stikksag på 10,8V

- 3-trinns pendelfunksjon.
- Kan vinkles 45°.
- Børsteløs motor - vedlikeholdsfri og lengre levetid.
- Svært lett og kompakt design.
- Ergonomisk utforming for god komfort ved lange arbeidspass.
- Kan kobles til støvsuger.



Standard tilbehør:  
457801-1; 457867-1; 458191-5;

|                              |                         |
|------------------------------|-------------------------|
| Spenning CXT                 | ✓                       |
| Li-ion batteri 10,8V         | -                       |
| Batteribeskyttelse           | ✓                       |
| Slagttall (min-1)            | 800-3000                |
| Slaglengde                   | 23 mm                   |
| Maks skjærekap. i tre (90°)  | 90 mm                   |
| Maks skjærekap. i stål (90°) | 10 mm                   |
| Kapasitet aluminium          | 20 mm                   |
| Pendelfunksjon               | ✓                       |
| Helningsvinkel               | 45                      |
| Vibrasjonsverdi (3 akser)    | 11,5 m/sec <sup>2</sup> |
| Vekt                         | 1,8 - 1,9 kg            |
| Dimensjoner (LxBxH)          | 237 x 76 x 186 mm       |
| NOBB nr - JV102DZ            | 53055705                |

## STIKKSAG

JV103DZ 10,8V (z-modell)

LpA: 85 dB(A)



**CXT** **BL** MOTOR

### Børsteløs stikksag på 10,8V

- 3-trinns pendelfunksjon.
- Kan vinkles 45°.
- Børsteløs motor - vedlikeholdsfri og lengre levetid.
- Svært lett og kompakt design.
- Ergonomisk utforming for god komfort ved lange arbeidspass.
- Kan kobles til støvsuger.



Standard tilbehør:  
457801-1; 457867-1; 458191-5;

|                              |                        |
|------------------------------|------------------------|
| Spenning CXT                 | ✓                      |
| Li-ion batteri 10,8V         | -                      |
| Batteribeskyttelse           | ✓                      |
| Slagttall (min-1)            | 800-3000               |
| Slaglengde                   | 23 mm                  |
| Maks skjærekap. i tre (90°)  | 90 mm                  |
| Maks skjærekap. i stål (90°) | 10 mm                  |
| Kapasitet aluminium          | 20 mm                  |
| Pendelfunksjon               | ✓                      |
| Helningsvinkel               | 45                     |
| Vibrasjonsverdi (3 akser)    | 8,5 m/sec <sup>2</sup> |
| Vekt                         | 1,9 - 2,0 kg           |
| Dimensjoner (LxBxH)          | 237 x 76 x 206 mm      |
| NOBB nr - JV103DZ            | 53380074               |

Batteriverktøy

Skrue- og bormaskiner

Bor- og meiselhammere

Kapp- og silpermaskiner

Sager

Hovler, freser og pussemaskiner

Støvsugere

Spikring og kompressorer

Skog og hagemaskiner

Annet



# Batteriverktøy 10,8V

## SIRKELSAG HS301DSMJ 10,8V (leveres også som z-modell) LpA: 71 dB(A)



### Kompakt sirkelsag

- Sagdybde opp til 25,5mm.
- Kan vinkles 45°.
- Utblås som holder sagelinjen ren og lett å se.
- Godt grep gir en stabil og sikker arbeidsstilling.



Standard tilbehør:  
452237-9: STØVSUGEADAPTER, 821550-0: MAKPAC UNIVERSALKOFFERT TYPE 2, 838315-3: INNLEGG MAKPAC TYPE 2, B-16885: HM SIRKELSAGBLAD 85x15MM, Z-20

|                           |                         |
|---------------------------|-------------------------|
| Li-ion batteri 10,8V      | 2x 4,0Ah (43,2Wh)       |
| Ca ladetid                | 60 min                  |
| Batteribeskyttelse        | ✓                       |
| Turtall (min-1)           | 1500                    |
| Maks skjæredybde ved 90°  | 25,5 mm                 |
| Maks skjæredybde ved 45°  | 16,5 mm                 |
| Bladdiameter              | 85 mm                   |
| Kuttetkapasitet tre       | 70                      |
| Senterhull                | 15 mm                   |
| Helningsvinkel            | 45                      |
| Vibrasjonsverdi (3 akser) | ≤2,5 m/sec <sup>2</sup> |
| Vekt                      | 1,6 - 1,7 kg            |
| Dimensjoner (LxBxH)       | 331 x 170 x 155 mm      |
| NOBB nr - HS301DSMJ       | 50572741                |
| NOBB nr - HS301DZ         | 50572756                |

## BAJONETTSAG JR105DSMJ 10,8V (leveres også som z-modell) LpA: 78 dB(A)



### Kompakt bajonettsag for god tilgjengelighet

- Nok kraft til å utføre smidig og enkel kutting.
- Egnet for bruk med både stikksagblader og bajonettsagblader.
- Ideell til arbeid på trange steder.
- LED-arbeidsbelysning.
- Gummert håndtak for godt og sikkert grep.



Standard tilbehør:  
838313-7: INNLEGG MAKPAC TYPE 1, 821549-5: MAKPAC UNIVERSALKOFFERT TYPE 1

|                             |                        |
|-----------------------------|------------------------|
| Li-ion batteri 10,8V        | 2x 4,0Ah (43,2Wh)      |
| Ca ladetid                  | 60 min                 |
| Batteribeskyttelse          | ✓                      |
| Slagttall (min-1)           | 0-3300                 |
| Slaglengde                  | 13 mm                  |
| Maks skjærekap. i tre (90°) | 50 mm                  |
| Vibrasjonsverdi (3 akser)   | 8,0 m/sec <sup>2</sup> |
| Vekt                        | 1,3 - 1,5 kg           |
| Dimensjoner (LxBxH)         | 386 x 66 x 186 mm      |

|                     |          |
|---------------------|----------|
| NOBB nr - JR105DSMJ | 50572786 |
| NOBB nr - JR105DZ   | 50572794 |

## GIPSSAG SD100DZ 10,8V (z-modell) LpA: 77 dB(A)



### Praktisk og lett saging i gipsplater, tre og MDF

- LED-arbeidsbelysning.
- Variabel hastighetskontroll



Standard tilbehør:  
B-49703: SAGBLAD TIL GIPS, 55MM (2PK), 123559-1:

|  |                        |
|--|------------------------|
| Li-ion batteri 10,8V                                 | -                      |
| Batteribeskyttelse                                   | ✓                      |
| Slagttall (min-1)                                    | 0-6000                 |
| Slaglengde   | 6 mm                   |
| Maks skjærekap. i tre (90°)                          | 15 mm                  |
| Pendelfunksjon                                       | ✓                      |
| Lydnivå (L <sub>PA</sub> )                           | 77 dB(A)               |
| Vibrasjonsverdi (3 akser)                            | 3,0 m/sec <sup>2</sup> |
| Vibrasjonsverdi (3 akser), skjæring av sponmateriale | 5,5 m/sec <sup>2</sup> |
| Vekt   | 1,4 - 1,6 kg           |
| Dimensjoner (LxBxH)                                  | 248 x 79 x 255 mm      |

|                   |          |
|-------------------|----------|
| NOBB nr - SD100DZ | 52246766 |
|-------------------|----------|

## STIFTEPISTOL PT354DZ 10,8V (z-modell) LpA: 76 dB(A)



### Liten og hendig stiftepiistol, perfekt til møbelsnekring

- Låsning av avtrekkeren når det er 3 eller færre stifter i magasinet.
- Stift i stål og rustfritt stål.
- Stift i stål og rustfritt stål.
- Hodeløse stifter gir pent resultat.



|                            |                   |
|----------------------------|-------------------|
| Spikerlengde               | 15-35 mm          |
| Kapasitet magasin          | 120               |
| Spikerdiameter             | 0,6-0,6 mm        |
| Lydnivå (L <sub>PA</sub> ) | 76 dB(A)          |
| Vekt                       | 2,0 kg            |
| Dimensjoner (LxBxH)        | 231 x 66 x 226 mm |

|                   |          |
|-------------------|----------|
| NOBB nr - PT354DZ | 52246755 |
|-------------------|----------|

## FUGESPRØYTE 10.8V CG100DZA 10,8V (z-modell) LpA: ≤70 dB(A)

new



### Meget kraftig 10,8V fugesprøyte. DZ-modeller leveres i eske uten batterier og lader. Holder til

- Variabel hastighetskontroll.
- Anti dryppfunksjon.
- Elektrisk strømovervåking med varselampe.



|                           |                         |
|---------------------------|-------------------------|
| Spenning CXT              | ✓                       |
| Vertikal bevegelse        | 214 mm                  |
| Skyvekraft                | 5000                    |
| Vibrasjonsverdi (3 akser) | ≤2,5 m/sec <sup>2</sup> |
| Vekt                      | 1,9 kg                  |
| Dimensjoner (LxBxH)       | 404 x 108 x 259 mm      |

|                    |          |
|--------------------|----------|
| NOBB nr - CG100DZA | 54123402 |
|--------------------|----------|

# Batteriverktøy 10,8V

## STØVSUGER

**new**



**CXT**

### CL107FDWAW 10,8V

Liten og lett med stor sugeseffekt, 2 hastigheter og utskiftbar støvpose

- Ergonomisk utforming for god komfort ved lange arbeidspass.
- 2 hastigheter
- Støvpose, utskiftbar
- Leveres med 1 stk BL1020B og lader



Standard tilbehør:  
194566-1: STØVPOSE PAPIR (5), 166084-9: STØVPOSE, FILT

|                      |                    |
|----------------------|--------------------|
| Spenning CXT         | ✓                  |
| Ca ladetid           | 30 min             |
| Batteribeskyttelse   | ✓                  |
| Batterier            | BL1021B            |
| Maks luftinntak      | 1,4 m³/min         |
| Brukstid             | 13/15/33 min       |
| Beholder støv        | 0,5 L              |
| Kapasitet støvpose   | 0,33 L             |
| Støvpose, montert    | ✓                  |
| Gulvmunnstykke       | 1                  |
| Støvpose fleece      | 1                  |
| Vekt                 | 1,1 kg             |
| Dimensjoner (LxBxH)  | 960 x 112 x 150 mm |
| NOBB nr - CL107FDWAW | 53577353           |

## STØVSUGER

### CL100DZ 10.8V (z-modell)

LpA: 71 dB(A)



**10.8V**



Liten og lett, men med stor sugeseffekt

- Ergonomisk utforming for god komfort ved lange arbeidspass.
- Z-modell - leveres uten batteri og lader.

|                     |                    |
|---------------------|--------------------|
| Maks luftinntak     | 1,2 m³/min         |
| Maks sugeseffekt    | 18 mbar            |
| Brukstid            | 12 min             |
| Beholder støv       | 0,6 L              |
| Vekt                | 0,88 kg            |
| Dimensjoner (LxBxH) | 454 x 103 x 150 mm |

NOBB nr - CL100DZ 42592684

## KRYSSLASER 12V GRØNN

### SK209GDZ (z-modell)



**CXT XPT**

KLASSE 2 GRØNN KRYSSLASER MED PUNKT

- Horisontale eller vertikale målinger; samtidig eller separat.
- IP54 - sprut og støvbeskyttet.



|                          |                    |
|--------------------------|--------------------|
| Spenning CXT             | ✓                  |
| Nøyaktighet              | ±1mm / 10m         |
| Nivelleringsområde       | ±2 °               |
| Kontinuerlig driftstid   | 15-40 hrs          |
| Brukstemperatur          | -10-40 °           |
| IP-grad                  | IP54               |
| Laserklasse              | II (<1mW)          |
| Netto vekt               | 1,5 -1,6 kg        |
| Dimensjoner (LxBxH)      | 122 x 130 x 295 mm |
| Dimensjoner, sammenslått | 122 x 130 x 225 mm |

NOBB nr - SK209GDZ 53464456

## KRYSSLASER SK312GDZ 12V

### SK312GDZ (z-modell)



**CXT XPT**

KLASSE 2 GRØNN KRYSSLASER MED PUNKT

- Horisontale eller vertikale målinger; samtidig eller separat.
- IP54 - sprut og støvbeskyttet.



|                          |                    |
|--------------------------|--------------------|
| Spenning CXT             | ✓                  |
| Nøyaktighet              | ±1mm / 10m         |
| Nivelleringsområde       | ±2 °               |
| Spindel                  | 5/8"               |
| Kontinuerlig driftstid   | 10-28 hrs          |
| Brukstemperatur          | -10-40 °           |
| IP-grad                  | IP54               |
| Laserklasse              | II (<1mW)          |
| Netto vekt               | 1,5 -1,6 kg        |
| Dimensjoner (LxBxH)      | 122 x 130 x 295 mm |
| Dimensjoner, sammenslått | 122 x 130 x 225 mm |

NOBB nr - SK312GDZ 53464460

## KRYSSLASER 10,8V RØD

### SK105DZ CXT XPT 25M 1/4" GJENGER



**CXT XPT**

10,8V krysslaser. Z-modeller leveres uten batteri og lader. Bag, L-adapter til veggfeste og måleplat

- Horisontale eller vertikale målinger; samtidig eller separat.
- Pulsfunksjonen gjør det mulig å lokalisere laseren ved hjelp av mottaker (selges separat), også i sterkt lys.
- Rekkevidde 25 meter. Med lasermål: 80 meter.
- IP54 - sprut og støvbeskyttet.



|                     |                   |
|---------------------|-------------------|
| Spenning CXT        | ✓                 |
| Batteribeskyttelse  | ✓                 |
| Rekkevidde          | 25 (80) m         |
| Nøyaktighet         | ±3mm / 10m        |
| Nivelleringsområde  | ±4 °              |
| Spindel             | 1/4" / 5/8"       |
| Brukstemperatur     | -10-50 °          |
| IP-grad             | IP54              |
| Laserklasse         | 2: 635nm          |
| Netto vekt          | 0,67 - 0,84 kg    |
| Dimensjoner (LxBxH) | 138 x 64 x 102 mm |

NOBB nr - SK105DZ 54358545

# Batteriverktøy 10,8V

## KRYSSLASER 10,8V GRØ



**CXT XPT**  
EXTREME PROTECTION TECHNOLOGY

### SK105GDZ CXT XPT 35M 1/4" GJENGER

10,8V krysslaser med grønne laserstråler. Z-modeller leveres uten batteri og lader. Bag, L-

- Horisontale eller vertikale målinger; samtidig eller separat.
- Pulsfunksjonen gjør det mulig å lokalisere laseren ved hjelp av mottaker (selges separat), også i sterkt lys.
- Rekkevidde 35 meter. Med lasermål: 80 meter.
- IP54 - sprut og støvbeskyttet.



|                     |                   |
|---------------------|-------------------|
| Spenning CXT        | ✓                 |
| Batteribeskyttelse  | ✓                 |
| Rekkevidde          | 35 (80) m         |
| Nøyaktighet         | ±3mm / 10m        |
| Nivelleringsområde  | ±4 °              |
| Spindel             | 1/4" / 5/8"       |
| Brukstemperatur     | -10-50 °          |
| IP-grad             | IP54              |
| Laserklasse         | 2: 635nm          |
| Netto vekt          | 0,67 - 0,84 kg    |
| Dimensjoner (LxBxH) | 138 x 64 x 102 mm |

NOBB nr - SK105GDZ 54358534

## KRYSS/PKT LASER 10,8V RØD



**CXT XPT**  
EXTREME PROTECTION TECHNOLOGY

### SK106DZ CXT XPT 25M 1/4" GJENGER

10,8V kryss- og punktlaser. Z-modeller leveres uten batteri og lader. Bag, L-adapter til veggfeste o

- Horisontale eller vertikale målinger; samtidig eller separat.
- Fire laserpunkter: opp, ned, venstre og høyre.
- Pulsfunksjonen gjør det mulig å lokalisere laseren ved hjelp av mottaker (selges separat), også i sterkt lys.
- Rekkevidde 25 meter. Med lasermål: 80 meter.



|                     |                   |
|---------------------|-------------------|
| Spenning CXT        | ✓                 |
| Batteribeskyttelse  | ✓                 |
| Rekkevidde          | 25 (80) m         |
| Nøyaktighet         | ±3mm / 10m        |
| Nivelleringsområde  | ±4 °              |
| Spindel             | 1/4" / 5/8"       |
| Brukstemperatur     | -10-50 °          |
| IP-grad             | IP54              |
| Laserklasse         | 2: 635nm          |
| Netto vekt          | 0,69 - 0,85 kg    |
| Dimensjoner (LxBxH) | 138 x 64 x 102 mm |

NOBB nr - SK106DZ 54358564

## KRYSS/PKT LASER 10,8V GRØ



**CXT XPT**  
EXTREME PROTECTION TECHNOLOGY

### SK106GDZ CXT XPT 35M 1/4" GJENGER

10,8V kryss- og punktlaser med grønne laserstråler. Z-modeller leveres uten batteri og lader. Bag, L

- Horisontale eller vertikale målinger; samtidig eller separat.
- Fire laserpunkter: opp, ned, venstre og høyre.
- Pulsfunksjonen gjør det mulig å lokalisere laseren ved hjelp av mottaker (selges separat), også i sterkt lys.
- Rekkevidde 25 meter. Med lasermål: 80 meter.



|                     |                   |
|---------------------|-------------------|
| Spenning CXT        | ✓                 |
| Batteribeskyttelse  | ✓                 |
| Rekkevidde          | 35 (80) m         |
| Nøyaktighet         | ±3mm / 10m        |
| Nivelleringsområde  | ±4 °              |
| Spindel             | 1/4" / 5/8"       |
| Brukstemperatur     | -10-50 °          |
| IP-grad             | IP54              |
| Laserklasse         | 2: 635nm          |
| Netto vekt          | 0,69 - 0,85 kg    |
| Dimensjoner (LxBxH) | 138 x 64 x 102 mm |

NOBB nr - SK106GDZ 54358553

## LED LAMPE



**CXT**

### DEAML103 10,8V (z-modell)

Liten og hendig LED lampe i 10,8V serien.

- Batteribeskyttelse skåner batteri og maskin mot overbelastning.



|                      |                 |
|----------------------|-----------------|
| Li-ion batteri 10,8V | -               |
| Batteritype          | Li-ion          |
| Lysstrøm             | 100 Lumen       |
| Belysningsstyrke     | 240 lx          |
| LED wattstyrke       | 1,5 W           |
|                      | 11 hrs          |
|                      | 14 hrs          |
|                      | 28 hrs          |
| Vekt                 | 0,27 - 0,43 kg  |
| Dimensjoner (LxBxH)  | 87 x 64 x 54 mm |

NOBB nr - DEAML103 53311981

## VIFTE



**CXT**

### CF100DZ 10,8V (z-modell)

Innstillinger i tre hastigheter

- Tre alternativer for hastighet.
- Leveres med AC adapter.



|                        |                                     |
|------------------------|-------------------------------------|
| Spenning CXT           | ✓                                   |
| Maks helning (venstre) | 90 °                                |
| Maks luftinntak        | 3,0 / 2,5 / 2,0 m <sup>3</sup> /sec |
| Maks luftinntak        | 4,6 / 3,8 / 3,0 m <sup>3</sup> /min |
| Driftstid - sakte      | 240 / 315 / 630 min                 |
| Driftstid - middels    | 145 / 190 / 380 min                 |
| Driftstid - rask       | 105 / 135 / 275 min                 |
| Vekt                   | 1,4 kg                              |
| Dimensjoner (LxBxH)    | 149 x 260 x 252 mm                  |
| Diameter (D)           | 180 mm                              |

NOBB nr - CF100DZ 53369203

Batteriverktøy

Skrue- og bormaskiner

Bor- og meiselhammere

Kapp- og slippmaskiner

Sager

Høvler, fraser og pussemaskiner

Støvsugere

Spikring og kompressorer

Skog og hagemaskiner

Annet



## Nytt unikt design

Impact Gold serien med Torsion bits har et unikt design. Torsion Impact Gold bitsene har opp til 15 ganger lengre levetid enn mange andre bits fordi det tar opp vridningen bedre og brekker ikke så lett. Godt egnet til slagskrutrekkerer!

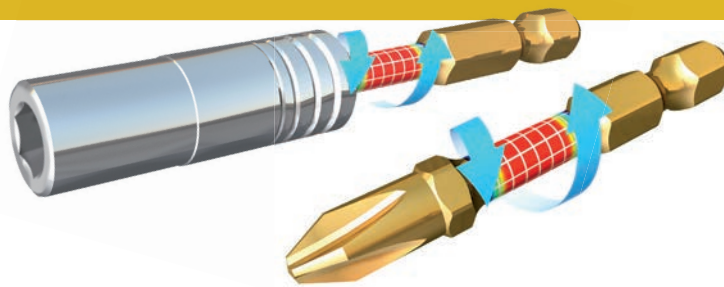

# Impact GOLD

Xtreme Torsion Technology

# 15x lengre levetid

**10x**  
Lengre levetid

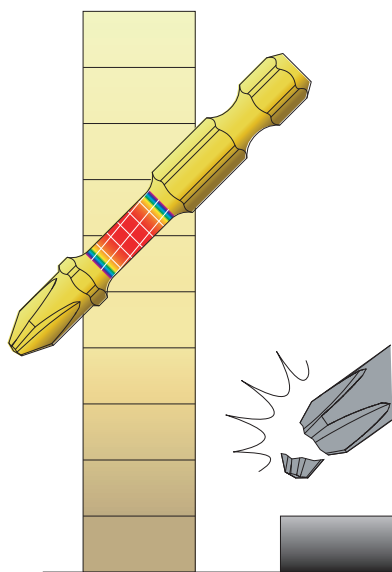

**15x**  
Lengre levetid

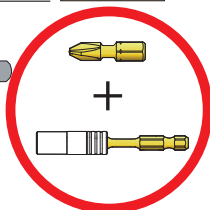
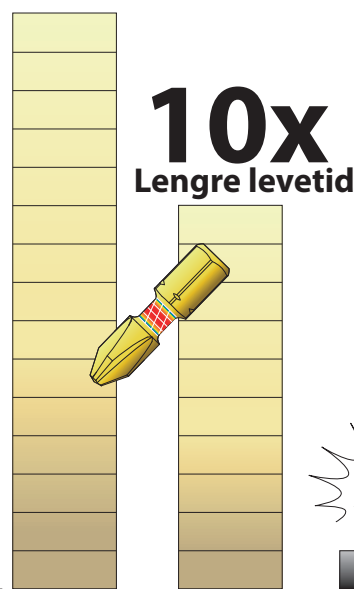

## 50 mm bits

Ekstra lange Impact Gold Torsion-bits i 50mm. Er dimensjonert for å klare opp til 10x høyere vridningsmoment enn ordinære bits.



## 25 mm bits

Impact Gold Torsion-bits i 25mm. Er dimensjonert for å klare opp til 15x høyere vridningsmoment enn ordinære bits.



## Ultra Mag bitsholder

Ultra-Mag Torsion bitsholder er en meget sterk magnetisk bitsholder som gjør at man slipper å holde skruen på plass med hånden.

"Ultra Mag 71mm  
Torsion bitsholder"



B-28531

## Sekskanthylse

Sekskanthylse uten magnet som gjør at metallspion ikke samles i hylsen. Hylsen har en låsesplint som holder skruer med sekskanthode på plass i hylsen. Finnes i dimensjonene: 8mm (5/6"), 9.6mm (3/8") og 10mm diameter skruer.



## Pipeadapter

### fleksibelt

Pipeadapter som gjør det mulig å vinkle pipen slik at man kommer til i hjørner og på trange steder. Pipen kan vinkles opp til 15°.



## Komplett bitssett

11 delers bitssett med 25mm bits og magnetisk bitsholder (75mm).



B-28597



# Impact GOLD

Xtreme Torsion Technology

## Ultra Mag

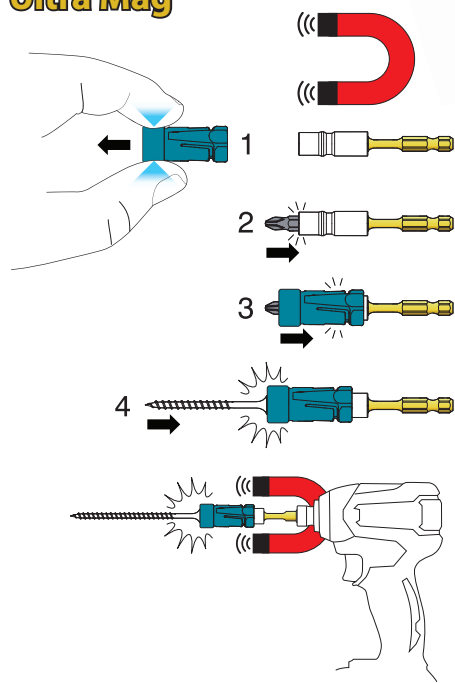

## Hylse 1/4" (u/magnet)

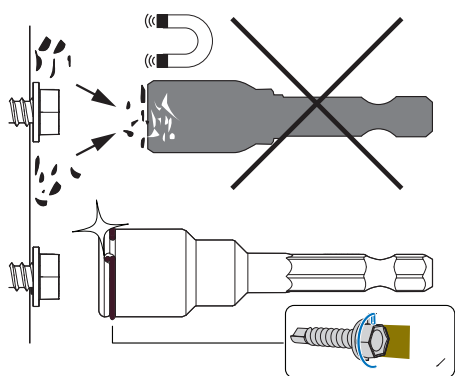

## Pipeadapter

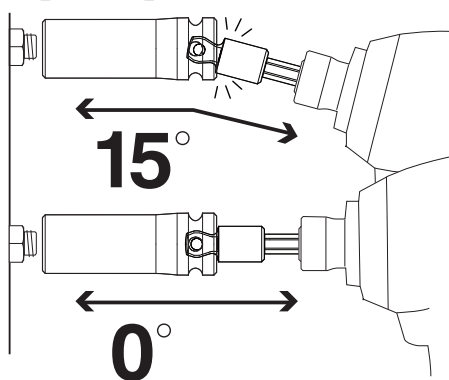

# Unik teknologi

## Produktsortiment Impact Gold bits

| Art.nr. | Beskrivelse  |
|---------|--|
| B-28167 | Torsion bits PH 1-50mm (2)                                 |
| B-28173 | Torsion bits PH 2-50mm (2)                                 |
| B-28189 | Torsion bits PH 3-50mm (2)                                 |
| B-28276 | Torsion bits PZ 1-50mm (2)                                 |
| B-28282 | Torsion bits PZ 2-50mm (2)                                 |
| B-28298 | Torsion bits PZ 3-50mm (2)                                 |
| B-28226 | Torsion bits T 10-50mm (2)                                 |
| B-28232 | Torsion bits T 15-50mm (2)                                 |
| B-28248 | Torsion bits T 20-50mm (2)                                 |
| B-28254 | Torsion bits T 25-50mm (2)                                 |
| B-28260 | Torsion bits T 30-50mm (2)                                 |
| B-28307 | Torsion bits PH 2-50mm (2) tre                             |
| B-28313 | Torsion bits PH 2-50mm (2) metall                          |
| B-28329 | Torsion bits PH 1-25mm (2)                                 |
| B-28335 | Torsion bits PH 2-25mm (2)                                 |
| B-28357 | Torsion bits PH 2-25mm (5)                                 |
| B-28341 | Torsion bits PH 3-25mm (2)                                 |
| B-28444 | Torsion bits PZ 1-25mm (2)                                 |
| B-28450 | Torsion bits PZ 2-25mm (2)                                 |
| B-28472 | Torsion bits PZ 2-25mm (5)                                 |
| B-28466 | Torsion bits PZ 3-25mm (2)                                 |
| B-28391 | Torsion bits T 10-25mm (2)                                 |
| B-28400 | Torsion bits T 15-25mm (2)                                 |
| B-28416 | Torsion bits T 20-25mm (2)                                 |
| B-28422 | Torsion bits T 25-25mm (2)                                 |
| B-28438 | Torsion bits T 30-25mm (2)                                 |
| B-28488 | Torsion bits PH 2-25mm (2)                                 |
| B-28494 | Torsion bits PH 2-25mm (5) tre                             |
| B-28503 | Torsion bits PH 2-25mm (2) metall                          |
| B-28519 | Torsion bits PH 2-25mm (5) metall                          |
| B-28525 | Torsion magnetisk bitsholder 1/4x75mm (1)                  |
| B-28531 | Torsion magnetisk bitsholder 1/4x71mm (1)                  |
| B-28547 | Pipeadapter SQ 3/8 x 75mm (1)                              |
| B-28553 | Pipeadapter SQ 1/2" x 75mm (1)                             |
| B-28569 | Sekskanthylse 1/4" 8mm (5/6")                              |
| B-28575 | Sekskanthylse 1/4" 9,6mm (3/8")                            |
| B-28581 | Sekskanthylse 1/4" 10mm                                    |
| B-28597 | Torsion bitssett 11 deler (PH 1,2,3/PZ 1,2,3/T15,20,25,30) |

# 18V LITHIUM-ION



Bajonettsag

Borhammer

Krampestol

Kapp- og gjærsag

Betong vibrator

Stiftepistol

Kombinasjons borhammer

Oppladbar lykt

Fugepistol

Dykkert-pistol

Sirkels

Vakuumpumpe

LED lykt

LED arbeidslampe med og uten ledning

Dykkert-pistol

Muttertrekker BackPa Støvsu

Lykt med radio



Trillebår



Viftejakke

Varmejakke

Varmevest

Kaffemaskin

Radio FM/DAB+

Bluetooth høyttaler



Kjedesag



Løvblåser



Gress / Hekksaks



Gresstrimmer



Ryggsprøyte



Hekksaks



Gresstrimmer

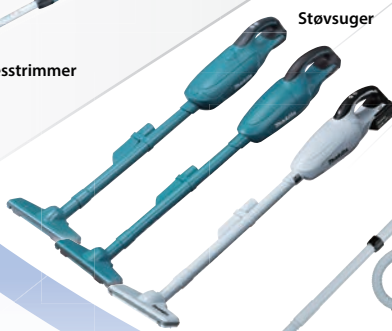

Støvsuger



Robotstøvsuger



Støvsuger



Overfres



Høvel



Gipssag



Gipsfres

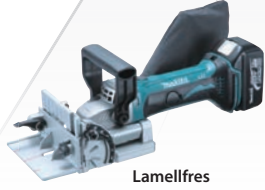

Lamellfres



Stikksag



18V Lithi





Sirkelsag med bakhåndtak

Kjedesag

Gressklipper

Vinkelsliper

Multitrimmer

Grensaks på batteri

Gresstrimmer

Sirkelsag

Hekksaks

Snikesag

Støvsuger med og uten ledning

Løvblåser

BackPack støvsuger

Støvsuger

Muttertrekker

18V x2



Skrueautomat

Oljeslagskrutrekker

4-funksjons slagskrutrekker

Vinkelskrumaskin

Vinkelskrutrekker

Skrutrekker

Slagskrutrekker

Vinkelslagskrutrekker

Borskrutrekker med slag

200+ maskiner

6.0Ah 5.0Ah 4.0Ah 3.0Ah 2.0Ah 1.5Ah

Lithium-ion

Borskrutrekker

Borhammer

Kombinasjons borhammer

Eksentersliper

Armeringskutter

Platesaks

3ajonettsag

Multiverktøy

Platesaks

Metall sirkelsag

Rettsliper

Gjengestag-kutter

Nibbler

sag

Sirkelsag

Båndsag

Kapp- og gjærsag

Vinkelsliper

Denne filmen er filmet i Japan.  
Produkttilgjengelighet kan variere  
i de forskjellige land.



# 18V X2 Lithium-ion

*Dobbelt så mye kraft!*



Gressklipper  
DLM431 / DLM380

Multimaskin  
DUX60

Ryddesag  
DUR361U / DUR365U

Gresstrimmer  
DUR362L / DUR364L  
DUR366L

Kjedesag  
DUC303 / DUC353 /  
DUC400 / DUC252 /  
DUC302 / DUC252C

Løvblåser  
DUB361 / DUB362

Hekksaks  
DUH551 / DUH651

Beskjæringssaks  
DUP361

To 18V Li-ion batterier plasseres rett i maskinen.  
Gir høy ytelse med sine 36V.



## Li-ion batterier:

med batteriindikator

1.5Ah  
BL1815N\*



2.0Ah  
BL1820B



3.0Ah  
BL1830B



4.0Ah  
BL1840B



5.0Ah  
BL1850B



6.0Ah  
BL1860B



\*ikke batteriindikator

Når to forskjellige amperstyrker (som for eksempel, 1.5Ah BL1815N og 3.0Ah BL1830B, eller fulladet BL1830B og 70% ladet BL1830B), stopper maskinen når det batteriet med minst kapasitet er tomt.



# 18V X2



36V



**EXPAND YOUR LITHIUM-ION LINEUP**



- Gressklipper**  
DLM431 / DLM380
- Løvblåser**  
DUB361 / DUB362
- Borhammer**  
DHR263 / DHR264 / DHR280 / DHR281 / DHR282 / DHR283
- Borhammer**  
DHR400
- Vinkelsliper**  
DGA700 / DGA900
- Kjedesag**  
DUC400 / DUC353 / DUC303 / DUC302 / DUC252 / DUC252C
- Hekksaks**  
DUH551 / DUH651
- Gresstrimmer**  
DUR366L / DUR365U / DUR364L / DUR362L / DUR361U
- Sirkelsag**  
DHS710 / DHS711
- Bajonettsgag**  
DJR360
- Kapp-/gjærsag**  
DLS714 / DLS110 / DLS111 / DLS112
- Multitrimmer**  
DUX60
- Beskjæringssaks**  
DUP361
- Senkesag**  
DSP600 / DSP601
- Batteriadpter**  
BAP182
- Trillebår**  
DCU180Z
- Støvsuger**  
DVC862L / DVC863L
- Støvsuger backpack**  
DVC260
- Sirkelsag**  
DRS780
- Støvsuger**  
DVC860L / DVC861L



# ComboKit 18V Li-ion

## COMBOKIT

DLX2127MJ 18V

To batterimaskiner 18V/4,0Ah, hurtiglader og Makpac koffert



18V



Modeller i settet

|                 |         |
|-----------------|---------|
| SLAGSKRUTREKKER | DTD152Z |
| BORSKRUTREKKER  | DDF482Z |

NOBB nr - DLX2127MJ 50690004

## COMBOKIT

DLX2141AJ 18V

To batterimaskiner 18V/2,0Ah, batterilader og Makpac koffert



18V



Modeller i settet

|                 |         |
|-----------------|---------|
| BORSKRUTREKKER  | DDF453Z |
| SLAGSKRUTREKKER | DTD152Z |

NOBB nr - DLX2141AJ 52246914

## COMBOKIT

DLX2184TJ 18V

18V ComboKit med børsteløs borskrutrekker og muttertrekker

- Lavt strømforbruk takket være børsteløs motor.



18V

**BL**  
MOTOR



Modeller i settet

|                |         |
|----------------|---------|
| BORSKRUTREKKER | DDF484Z |
| MUTTERTREKKER  | DTW285Z |

NOBB nr - DLX2184TJ 52922126

## COMBOKIT

DLX2189TJ 18V

18V ComboKit med børsteløs borskrutrekker og slagskrutrekker

- Lavt strømforbruk takket være børsteløs motor.



18V

**BL**  
MOTOR



Modeller i settet

|                 |         |
|-----------------|---------|
| BORSKRUTREKKER  | DDF484Z |
| SLAGSKRUTREKKER | DTD153Z |

NOBB nr - DLX2189TJ 51951722

## COMBOKIT

DLX2220AJ 18V

To batterimaskiner 18V/2,0Ah, batterilader og Makpac koffert



18V



Modeller i settet

|                 |         |
|-----------------|---------|
| BORSKRUTREKKER  | DDF483Z |
| SLAGSKRUTREKKER | DTD155Z |

NOBB nr - DLX2220AJ 53326344

Batteriverktøy

Skrue- og bormaskiner

Bor- og meiselhammer

Kapp- og slipermaskiner

Sager

Hovler, freser og pussemaskiner

Stovsugere

Spikring og kompressorer

Skog og hagemaskiner

Annet

# ComboKit 18V Li-ion

## COMBOKIT

DLX6038T 18V

6 delers ComboKit 18V



18V



Annet utstyr:  
195584-2: BATTERILADER DC18RC 14,4V-18V,  
197267-0: BATTERI LI-ION, BLISTER (3x)

### Modeller i settet

|                 |         |
|-----------------|---------|
| BORHAMMER       | DHR202Z |
| SIRKELSAG       | DSS610Z |
| MULTIVERKTØY    | DTM51Z  |
| SLAGSKRUTREKKER | DTD152Z |
| BAJONETTSAG     | DJR186Z |
| BORSKRUTREKKER  | DDF482Z |

NOBB nr - DLX6038T 53296475

## COMBOKIT

DLX5032T 18V

5 delers Combokit 18V



18V



### Modeller i settet

|                 |         |
|-----------------|---------|
| BORSKRUTREKKER  | DDF484Z |
| BORHAMMER       | DHR242Z |
| BAJONETTSAG     | DJR187Z |
| SIRKELSAG       | DHS680Z |
| SLAGSKRUTREKKER | DTD153Z |

NOBB nr - DLX5032T 53311943

## COMBOKIT

DLX2114S 18V

Verktøysett med to maskiner. Leveres med 1stk BL1830 (3,0Ah batteri) og lader DC18SD.

- Perfekt til hagevedlikeholdet



18V



### Modeller i settet

|               |         |
|---------------|---------|
| GRESSTRIMMER  | DUR181Z |
| SLAGBORMASKIN | DHP453Z |

NOBB nr - DLX2114S 51919976



Batteriverkøyt

Skru- og bormaskiner

Bor- og meiselhammere

Kapp- og slippemaskiner

Sager

Høvler, fraser og pussemaskiner

Støvsugere

Spikring og kompressorer

Skog og hagemaskiner

Annet

# Batterverktøy 18V Borskrutrekker

## BORSKRUTREKKER

DDF453SYE 18V, 13MM

LpA: 72 dB(A)



18V

### God allround borskrutrekker

- Kompakt maskin med 1,5Ah batteri.
- Selvspennende chuck gjør det enkelt å bytte verktøy raskt.
- Girhus i metall.
- Ergonomisk utformet og godt, gummibelagt og sikkert grep.

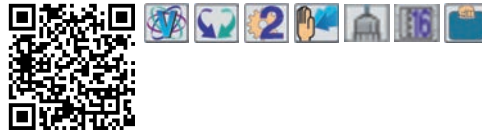

|                                   |                         |
|-----------------------------------|-------------------------|
| Li-ion batteri 18V                | 2x 1,5Ah (27Wh)         |
| Ca ladetid                        | 30 min                  |
| Turtall (min-1)                   | 0-400 / 1300            |
| Maks moment hard/myk              | 42 / 27 Nm              |
| Moment innstilling                | 16                      |
| Maks borediameter i tre           | 36 mm                   |
| Maks borediameter i stål          | 13 mm                   |
| Kapasitet standard skrue          | 187                     |
| Kapasitet chuck                   | 1,5-13 mm               |
| Vibrasjonsverdi (3 akser), boring | ≤2,5 m/sec <sup>2</sup> |
| Vekt                              | 1,7 - 2,0 kg            |
| Dimensjoner (LxBxH)               | 214 x 79 x 227 mm       |
| NOBB nr - DDF453SYE               | 48114602                |

## BORSKRUTREKKER

DDF083Z 18V (z-modell)

LpA: 77 dB(A)



18V

**BL XPT**  
MOTOR  
EXTREME PROTECTION TECHNOLOGY

### Ekstremt kompakt drill med børsteløs motor. For krevende proffbruk

- Børsteløs motor og kompakt design.
- 1/4" bitsinnfesting.
- LED-arbeidsbelysning.
- Ideell til arbeid på trange steder.
- Batteribeskyttelse skåner batteri og maskin mot overbelastning.



|                                   |                         |
|-----------------------------------|-------------------------|
| Li-ion batteri 18V                | -                       |
| Turtall (min-1)                   | 0-500 / 0-1700          |
| Maks moment hard/myk              | 40 / 23 Nm              |
| Moment innstilling                | 20                      |
| Maks borediameter i tre           | 25 mm                   |
| Maks borediameter i stål          | 13 mm                   |
| Vibrasjonsverdi (3 akser), boring | ≤2,5 m/sec <sup>2</sup> |
| Vekt                              | 1,1 - 1,4 kg            |
| Dimensjoner (LxBxH)               | 124 x 79 x 247 mm       |

NOBB nr - DDF083Z 51715046

## BORSKRUTREKKER

DDF482RTJ 18V (leveres også som z-modell)

LpA: 75 dB(A)



18V

**XPT**  
EXTREME PROTECTION TECHNOLOGY

### Allsidig drill for proffen

- Hurtiglading 45 minutter. Luftkjølt intelligent ladesystem.
- 4-pols motor - mer effektiv, mindre og lettere.
- Batteribeskyttelse skåner batteri og maskin mot overbelastning.
- Meget effektiv og kompakt allround maskin for profesjonell bruk.



Standard tilbehør:  
821550-0: MAKPAC UNIVERSALKOFFERT TYPE 2,  
837916-4: INNLEGG MAKPAC TYPE 2

|                                   |                         |
|-----------------------------------|-------------------------|
| Li-ion batteri 18V                | 2x 5,0Ah (90Wh)         |
| Ca ladetid                        | 45 min                  |
| Turtall (min-1)                   | 0-600 / 1900            |
| Maks moment hard/myk              | 62 / 36 Nm              |
| Moment innstilling                | 21                      |
| Maks borediameter i tre           | 38 mm                   |
| Maks borediameter i stål          | 13 mm                   |
| Kapasitet chuck                   | 1,5-13 mm               |
| Vibrasjonsverdi (3 akser), boring | ≤2,5 m/sec <sup>2</sup> |
| Vekt                              | 1,5 - 1,8 kg            |
| Dimensjoner (LxBxH)               | 185 x 79 x 249 mm       |

NOBB nr - DDF482RTJ 52989644

## BORSKRUTREKKER

DDF483Z 18V (z-modell)

LpA: 77 dB(A)



18V

**BL XPT**  
MOTOR  
EXTREME PROTECTION TECHNOLOGY

### Liten og svært ergonomisk drill med børsteløs motor

- Lavt strømforbruk takket være børsteløs motor.
- Smalt håndtak gjør den smidig å arbeide med.
- LED-arbeidsbelysning.
- Girkonstruksjon i metall gir lang levetid.
- Batteribeskyttelse skåner batteri og maskin mot overbelastning.

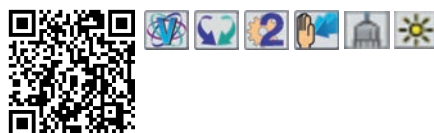

|                                   |                         |
|-----------------------------------|-------------------------|
| Li-ion batteri 18V                | -                       |
| Turtall (min-1)                   | 0-500 / 0-1700          |
| Maks moment hard/myk              | 40 / 23 Nm              |
| Moment innstilling                | 20                      |
| Maks borediameter i tre           | 30 mm                   |
| Maks borediameter i stål          | 13 mm                   |
| Kapasitet chuck                   | 1,5-13 mm               |
| Lydnivå (L <sub>pA</sub> )        | 77 dB(A)                |
| Vibrasjonsverdi (3 akser), boring | ≤2,5 m/sec <sup>2</sup> |
| Vekt                              | 1,2 - 1,6 kg            |
| Dimensjoner (LxBxH)               | 162 x 79 x 247 mm       |

NOBB nr - DDF483Z 51714982

## BORSKRUTREKKER

DDF484RTJ 18V (leveres også som z-modell)

LpA: 71 dB(A)



18V

**BL XPT**  
MOTOR  
EXTREME PROTECTION TECHNOLOGY

### Kraftig drill med børsteløs motor

- Lavt strømforbruk takket være børsteløs motor.
- Smalt håndtak gjør den smidig å arbeide med.
- LED-arbeidsbelysning.
- Meget effektiv og kompakt allround maskin for profesjonell bruk.
- Girkonstruksjon i metall gir lang levetid.

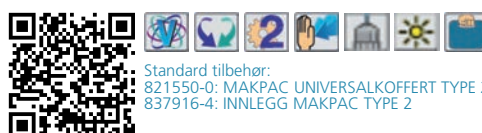

Standard tilbehør:  
821550-0: MAKPAC UNIVERSALKOFFERT TYPE 2,  
837916-4: INNLEGG MAKPAC TYPE 2

|                                   |                         |
|-----------------------------------|-------------------------|
| Li-ion batteri 18V                | 2x 5,0Ah (90Wh)         |
| Ca ladetid                        | 45 min                  |
| Turtall (min-1)                   | 0-500 / 2000            |
| Maks moment hard/myk              | 54 / 30 Nm              |
| Moment innstilling                | 21                      |
| Maks borediameter i tre           | 38 mm                   |
| Maks borediameter i stål          | 13 mm                   |
| Kapasitet chuck                   | 1,5-13 mm               |
| Koffert (plast)                   | ✓                       |
| Vibrasjonsverdi (3 akser), boring | ≤2,5 m/sec <sup>2</sup> |
| Vekt                              | 1,5 - 1,8 kg            |
| Dimensjoner (LxBxH)               | 172 x 79 x 261 mm       |
| NOBB nr - DDF484RTJ               | 51714978                |
| NOBB nr - DDF484Z                 | 51714963                |



# Batterverktøy 18V Borskrutrekker

## BORSKRUTREKKER

DDF481RTJ 18V (leveres også som z-modell)

LpA: 73 dB(A)



18V **BL XPT**  
MOTOR

### Meget kraftig drill for proffen

- Børsteløs motor - vedlikeholdsfri og lengre levetid.
- Girkonstruksjon i metall gir lang levetid.
- Batteribeskyttelse skåner batteri og maskin mot overbelastning.
- Lavt strømforbruk takket være børsteløs motor.
- Elektronisk overbelastningsvern beskytter bruker og maskin.



Standard tilbehør:  
821550-0: MAKPAC UNIVERSALKOFFERT TYPE 2,  
837916-4: INNLEGG MAKPAC TYPE 2

|                                   |                         |
|-----------------------------------|-------------------------|
| Li-ion batteri 18V                | 2x 5,0Ah (90Wh)         |
| Ca ladetid                        | 45 min                  |
| Batteri                           | 197280-8                |
| Turtall (min-1)                   | 0-550 / 2100            |
| Maks moment hard/myk              | 115 / 60 Nm             |
| Moment innstilling                | 21                      |
| Maks borediameter i tre           | 76 mm                   |
| Maks borediameter i stål          | 13 mm                   |
| Kapasitet chuck                   | 1,5-13 mm               |
| Sidehåndtak                       | ✓                       |
| Vibrasjonsverdi (3 akser), boring | ≤2,5 m/sec <sup>2</sup> |
| Vekt                              | 2,7 - 3,0 kg            |
| NOBB nr - DDF481RTJ               | 48657677                |
| NOBB nr - DDF481Z                 | 48738041                |

## VINKELBORMASKIN

DDA350Z 18V (z-modell)

LpA: 73 dB(A)



18V

### Liten og smidig vinkelbormaskin

- 4-pols motor - mer effektiv, mindre og lettere.
- Smalt håndtak gjør den smidig å håndtere.
- LED-arbeidsbelysning.
- Vinkelhode kun 66mm.



Standard tilbehør:  
763174-5: NØKKELCHUCK 10MM, 763415-9:  
CHUCKNØKSEL

|                                   |                         |
|-----------------------------------|-------------------------|
| Li-ion batteri 18V                | -                       |
| Turtall (min-1)                   | 0-1800                  |
| Maks moment hard/myk              | - / 13,5 Nm             |
| Maks borediameter i tre           | 25 mm                   |
| Maks borediameter i stål          | 10 mm                   |
| Kapasitet chuck                   | 1,5-10 mm               |
| Sidehåndtak                       | ✓                       |
| Vibrasjonsverdi (3 akser), boring | ≤2,5 m/sec <sup>2</sup> |
| Vekt                              | 1,5 - 1,8 kg            |
| Dimensjoner (LxBxH)               | 314 x 79 x 115 mm       |
| Lengde vinkel                     | 66 mm                   |
| NOBB nr - DDA350Z                 | 48493665                |



Batteriverktøy

Skru- og bormaskiner

Bor- og meiselhammer

Kapp- og slippemaskiner

Sager

Høvler, fraser og pussemaskiner

Støvsugere

Spikring og kompressorer

Skog og hagemaskiner

Annet

# Batteriverktøy 18V Slagbormaskiner

## SLAGBORMASKIN

DHP484RTJ 18V (leveres også som z-modell)

LpA: 88 dB(A)



18V **BL XPT**  
MOTOR

### Kraftig slagbormaskin for proffen

- Slagborfunksjon gjør det mulig å bore i steinmaterialer.
- Meget effektiv og kompakt allround maskin for profesjonell bruk.
- Girkonstruksjon i metall gir lang levetid.
- Batteribeskyttelse skåner batteri og maskin mot overbelastning.
- Elektronisk overbelastningsvern beskytter bruker og maskin.



Standard tilbehør:  
821550-0: MAKPAC UNIVERSALKOFFERT TYPE 2,  
837916-4: INNLEGG MAKPAC TYPE 2

|                                   |                         |
|-----------------------------------|-------------------------|
| Li-ion batteri 18V                | 2x 5,0Ah (90Wh)         |
| Ca ladetid                        | 45 min                  |
| Turtall (min-1)                   | 0-500 / 2000            |
| Maks moment hard/myk              | 54 / 30 Nm              |
| Moment innstilling                | 21                      |
| Slagfall (min-1)                  | 0-7500 / 30 000         |
| Maks borediameter i tre           | 38 mm                   |
| Maks borediameter i mur           | 13 mm                   |
| Maks borediameter i betong        | 13 mm                   |
| Maks borediameter i stål          | 13 mm                   |
| Vibrasjonsverdi (3 akser), boring | ≤2,5 m/sec <sup>2</sup> |
| Vekt                              | 1,6 - 1,9 kg            |
| NOBB nr - DHP484RTJ               | 51677432                |
| NOBB nr - DHP484Z                 | 51714952                |

## SLAGBORMASKIN

DHP482Z 18V (z-modell)

LpA: 82 dB(A)



18V **XPT**  
MOTOR

### Allsidig drill for proffen

- 4-pols motor - mer effektiv, mindre og lettere.
- Batteribeskyttelse skåner batteri og maskin mot overbelastning.
- Meget effektiv og kompakt allround maskin for profesjonell bruk.



|                                   |                         |
|-----------------------------------|-------------------------|
| Turtall (min-1)                   | 0-600 / 1900            |
| Maks moment hard/myk              | 62 / 36 Nm              |
| Moment innstilling                | 21                      |
| Slagfall (min-1)                  | 0-9000 / 28 500         |
| Maks borediameter i tre           | 38 mm                   |
| Maks borediameter i mur           | 13 mm                   |
| Maks borediameter i betong        | 13 mm                   |
| Maks borediameter i stål          | 13 mm                   |
| Kapasitet chuck                   | 1,5-13 mm               |
| Lydnivå (L <sub>WA</sub> )        | 93 dB(A)                |
| Vibrasjonsverdi (3 akser), boring | ≤2,5 m/sec <sup>2</sup> |

NOBB nr - DHP482Z 50572673

## SLAGBORMASKIN

DHP481RTJ 18V (leveres også som z-modell)

LpA: 85 dB(A)



18V **BL XPT**  
MOTOR

### Svært kraftig slagbormaskin med børsteløs motor

- Børsteløs motor - vedlikeholdsfri og lengre levetid.
- Slagborfunksjon gjør det mulig å bore i steinmaterialer.
- Girkonstruksjon i metall gir lang levetid.
- Batteribeskyttelse skåner batteri og maskin mot overbelastning.
- Lavt strømforbruk takket være børsteløs motor.
- Elektronisk overbelastningsvern beskytter bruker og maskin.



Standard tilbehør:  
821550-0: MAKPAC UNIVERSALKOFFERT TYPE 2,  
837916-4: INNLEGG MAKPAC TYPE 2

|                            |                 |
|----------------------------|-----------------|
| Li-ion batteri 18V         | 2x 5,0Ah (90Wh) |
| Ca ladetid                 | 45 min          |
| Batterier                  | BL1850B         |
| Batteri                    | 197280-8        |
| Turtall (min-1)            | 0-550 / 2100    |
| Maks moment hard/myk       | 115 / 60 Nm     |
| Moment innstilling         | 21              |
| Slagfall (min-1)           | 0-8250 / 31 500 |
| Maks borediameter i tre    | 76 mm           |
| Maks borediameter i betong | 16 mm           |
| Maks borediameter i stål   | 13 mm           |
| Kapasitet chuck            | 1,5-13 mm       |
| Sidehåndtak                | ✓               |
| NOBB nr - DHP481RTJ        | 48752196        |
| NOBB nr - DHP481Z          | 48738037        |





# Batteriverktøy 18V Borhammere

## BORHAMMER

DHR165Z 18V (z-modell)

LpA: 88 dB(A)



18V **XPT**  
EXTREME PROTECTION TECHNOLOGY

### Svært lett og kompakt borhammer

- Svært lett og kompakt design.
- To funksjoner - hammerboring og vanlig boring.
- LED-arbeidsbelysning.
- Batteribeskyttelse skåner batteri og maskin mot overbelastning.



|   |                         |
|---|-------------------------|
| Li-ion batteri 18V                        | -                       |
| Turtall (min-1)                           | 0-1600                  |
| Slagfall (min-1)                          | 0-5300                  |
| Maks borediameter i tre                   | 15 mm                   |
| Maks borediameter i betong                | 16 mm                   |
| Maks borediameter i stål                  | 10 mm                   |
| Optimalt område for borediameter i betong | 5-8 mm                  |
| Slagkraft                                 | 1,3 J                   |
| Vibrasjonsverdi (3 akser), slagboring     | 12,0 m/sec <sup>2</sup> |
| Vekt                                      | 2,3 - 3,0 kg            |
| Dimensjoner (LxBxH)                       | 297 x 79 x 253 mm       |
| NOBB nr - DHR165Z                         | 49000923                |

## BORHAMMER

DHR171Z 18V (z-modell)

LpA: 86 dB(A)



18V **BL MOTOR**

### Lett borhammer SDS-Plus med børsteløs motor

- Børsteløs motor - vedlikeholdsfri og lengre levetid.
- Lavt strømforbruk takket være børsteløs motor.
- To funksjoner - slagboring eller vanlig boring.



|   |                        |
|---|------------------------|
| Li-ion batteri 18V                        | -                      |
| Turtall (min-1)                           | 0-680                  |
| Slagfall (min-1)                          | 0-4800                 |
| Maks borediameter i tre                   | 15 mm                  |
| Maks borediameter i betong                | 17 mm                  |
| Maks borediameter i stål                  | 10 mm                  |
| Optimalt område for borediameter i betong | 5-8 mm                 |
| Slagkraft                                 | 1,2 J                  |
| Vibrasjonsverdi (3 akser), slagboring     | 9,0 m/sec <sup>2</sup> |
| Vekt                                      | 2,3 kg                 |
| Dimensjoner (LxBxH)                       | 273 x 86 x 211 mm      |
| NOBB nr - DHR171Z                         | 53369241               |

## BORHAMMER

DHR202RTJ 18V, SDS-PLUS (leveres også som z-modell)

LpA: 87 dB(A)



18V

### Lett og kompakt borhammer med tre funksjoner

- Hurtiglading 45 minutter. Luftkjølt intelligent ladesystem.
- Tre funksjoner - slagboring, boring og meisling.
- Rotasjonsmodus: Meiselen kan rotere 360 grader med 40 forskjellige låseposisjoner.
- Engreps chuck for enkelt bytte av bor (SDS-PLUS).
- Batteribeskyttelse skåner batteri og maskin mot overbelastning.



Standard tilbehør:  
821551-8: MAKPAC UNIVERSALKOFFERT TYPE 3,  
837634-4: INNLEGG MAKPAC TYPE 3

|   |                         |
|---|-------------------------|
| Li-ion batteri 18V                        | 2x 5,0Ah (90Wh)         |
| Ca ladetid                                | 45 min                  |
| Turtall (min-1)                           | 0-1100                  |
| Slagfall (min-1)                          | 0-4000                  |
| Maks borediameter i tre                   | 26 mm                   |
| Maks borediameter i betong                | 20 mm                   |
| Maks borediameter i stål                  | 13 mm                   |
| Optimalt område for borediameter i betong | 6-10 mm                 |
| Slagkraft                                 | 2,0 J                   |
| Vibrasjonsverdi (3 akser), slagboring     | 14,5 m/sec <sup>2</sup> |
| Vekt                                      | 3,2 - 4,0 kg            |
| NOBB nr - DHR202RTJ                       | 51926053                |
| NOBB nr - DHR202Z                         | 48354021                |

## KOMBIHAMMER 2X18V SDS-

DHR400ZKU BL-M

LpA: 91 dB(A)



new 18V **BL MOTOR** **AWS**

### Kraftig og robust 18V+18V kombihammer med børsteløs motor og SDS-MAX chuck. ZKU-modeller

- 36V drevet av 2stk 18V batterier. Maskinen har egen batteriholder for hvert batteri.
- Engreps chuck for enkelt bytte av bor (SDS-MAX).
- Ergonomisk utforming for god komfort ved lange arbeidspass.



|   |           |
|---|-----------|
| Spenning  | 2x18 V    |
| Li-ion batteri 18V                              | -         |
| Turtall (min-1)                                 | 250-500   |
| Slagfall (min-1)                                | 1450-2900 |
| Maks borediameter i betong                      | 40 mm     |
| Optimalt område for borediameter i betong       | 16-30 mm  |
| Slagkraft                                       | 8,0 J     |
| Maks borediameter i betong (bor med TCT-kjerne) | 105 mm    |
| Koffert (plast)                                 | ✓         |
| NOBB nr - DHR400ZKU                             | 54089397  |



Batteriverktøy

Skrue- og bormaskiner

Bor- og meiselhammere

Kapp- og slippemaskiner

Sager

Høvler, fraser og pussemaskiner

Støvsugere

Spikring og kompressorer

Skog og hagemaskiner

Annet



# Batteriverktøy 18V Borhammere

## BORHAMMER

DHR241Z 18V, SDS-PLUS (z-modell)

LpA: 86 dB(A)



18V

### Lett borhammer med tre funksjoner

- Tre funksjoner - slagboring, boring og meisling.
- Rotasjonsmodus: Meiselen kan rotere 360 grader med 40 forskjellige låseposisjoner.
- Engreps chuck for enkelt bytte av bor (SDS-PLUS).
- Ergonomisk utforming for god komfort ved lange arbeidspass.

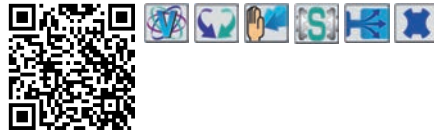

|   |                         |
|---|-------------------------|
| Li-ion batteri 18V                        | -                       |
| Turtall (min-1)                           | 0-1100                  |
| Slagfall (min-1)                          | 0-4000                  |
| Maks borediameter i tre                   | 26 mm                   |
| Maks borediameter i betong                | 20 mm                   |
| Maks borediameter i stål                  | 13 mm                   |
| Optimalt område for borediameter i betong | 6-10 mm                 |
| Slagkraft                                 | 2,0 J                   |
| Vibrasjonsverdi (3 akser), slagboring     | 12,5 m/sec <sup>2</sup> |
| Vekt                                      | 3,2 - 4,0 kg            |
| Dimensjoner (LxBxH)                       | 417 x 84 x 219 mm       |
| NOBB nr - DHR241Z                         | 48410021                |

## BORHAMMER M/HEPAFILTER

DHR242RTJV 18V, SDS-PLUS (leveres også som z-modell)

LpA: 90 dB(A)



18V

**BL XPT**  
MOTOR  
EXTREME PROTECTION TECHNOLOGY

### Effektiv børsteløs DC motor

- HEPA filtersystem medfølger.
- Børsteløs motor - vedlikeholdsfri og lengre levetid.
- Lavt strømforbruk takket være børsteløs motor.
- Tre funksjoner - slagboring, boring og meisling.



Standard tilbehør:  
195899-7: KOMPL STØVKASSETT DX01 M/HEPAFILTER,  
196165-5: PAPIRFILTER TIL DX01 OG DX02, 424474-5:  
SEALING CAP, 424480-0: , 821552-6: MAKPAC  
UNIVERSALKOFFERT TYPE 4...

|   |                 |
|---|-----------------|
| Li-ion batteri 18V                        | 2x 5,0Ah (90Wh) |
| Ca ladetid                                | 45 min          |
| Turtall (min-1)                           | 0-950           |
| Slagfall (min-1)                          | 0-4700          |
| Maks borediameter i tre                   | 27 mm           |
| Maks borediameter i betong                | 24 mm           |
| Maks borediameter i stål                  | 13 mm           |
| Optimalt område for borediameter i betong | 6-12 mm         |
| Slagkraft                                 | 2,0 J           |
| Borekapasitet betong                      | 145             |
| NOBB nr - DHR242RTJV                      | 51951423        |
| NOBB nr - DHR242Z                         | 48501505        |

## BORHAMMER

DHR243RTJ 18V, SDS-PLUS (leveres også som z-modell)

LpA: 89 dB(A)



18V

**BL XPT**  
MOTOR  
EXTREME PROTECTION TECHNOLOGY

### Effektiv og børsteløs DC motor

- Tre funksjoner - slagboring, boring og meisling.
- Rotasjonsmodus: Meiselen kan rotere 360 grader med 40 forskjellige låseposisjoner.
- Børsteløs motor - vedlikeholdsfri og lengre levetid.



Standard tilbehør:  
821552-6: MAKPAC UNIVERSALKOFFERT TYPE 4,  
837677-6: INNLEGG MAKPAC TYPE 4

|   |                 |
|---|-----------------|
| Li-ion batteri 18V                        | 2x 5,0Ah (90Wh) |
| Ca ladetid                                | 45 min          |
| Turtall (min-1)                           | 0-950           |
| Slagfall (min-1)                          | 0-4700          |
| Maks borediameter i tre                   | 27 mm           |
| Maks borediameter i betong                | 24 mm           |
| Maks borediameter i stål                  | 13 mm           |
| Optimalt område for borediameter i betong | 6-12 mm         |
| Slagkraft                                 | 2,0 J           |
| Borekapasitet betong                      | 120             |
| NOBB nr - DHR243RTJ                       | 51970013        |
| NOBB nr - DHR243Z                         | 48510484        |

## BORHAMMER M/HEPAFILTER

DHR243RTJV 18V, SDS-PLUS

LpA: 89 dB(A)



18V

**BL XPT**  
MOTOR  
EXTREME PROTECTION TECHNOLOGY

### Effektiv børsteløs DC motor

- HEPA filtersystem medfølger.
- Tre funksjoner - slagboring, boring og meisling.
- Rotasjonsmodus: Meiselen kan rotere 360 grader med 40 forskjellige låseposisjoner.
- Børsteløs motor - vedlikeholdsfri og lengre levetid.
- Selvspennende chuck for raskt bytte mellom tre- og metallbor.

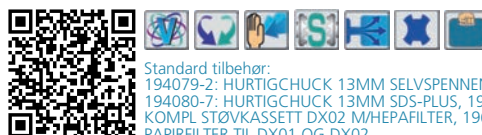

Standard tilbehør:  
194079-2: HURTIGCHUCK 13MM SELVSPENNENDE,  
194080-7: HURTIGCHUCK 13MM SDS-PLUS, 195903-2:  
KOMPL STØVKASSETT DX02 M/HEPAFILTER, 196165-5:  
PAPIRFILTER TIL DX01 OG DX02...

|   |                 |
|---|-----------------|
| Li-ion batteri 18V                        | 2x 5,0Ah (90Wh) |
| Ca ladetid                                | 45 min          |
| Turtall (min-1)                           | 0-950           |
| Slagfall (min-1)                          | 0-4700          |
| Maks borediameter i tre                   | 27 mm           |
| Maks borediameter i betong                | 24 mm           |
| Maks borediameter i stål                  | 13 mm           |
| Optimalt område for borediameter i betong | 6-12 mm         |
| Slagkraft                                 | 2,0 J           |
| Borekapasitet betong                      | 145             |
| NOBB nr - DHR243RTJV                      | 51553698        |

## BORHAMMER

DHR264Z 2x18V (z-modell)

LpA: 94 dB(A)



18V

**BL XPT**  
MOTOR  
EXTREME PROTECTION TECHNOLOGY

### Ekstra kraftig borhammer 2x18V for profesjonell bruk

- 36V drevet av 2stk 18V batterier. Maskinen har egen batteriholder for hvert batteri.
- Tre funksjoner - slagboring, boring og meisling.
- Engreps chuck for enkelt bytte av bor (SDS-PLUS).
- Selvspennende chuck gir raskt skifte mellom tre- og metallbor.



Standard tilbehør:  
194080-7: HURTIGCHUCK 13MM SDS-PLUS, 194079-2:  
HURTIGCHUCK 13MM SELVSPENNENDE, 196804-7:  
HAMMERFETT 95ML

|   |                       |
|---|-----------------------|
| Spenning                                  | 2x18 V                |
| Li-ion batteri 18V                        | -                     |
| Turtall (min-1)                           | 0-1200                |
| Slagfall (min-1)                          | 0-4800                |
| Maks borediameter i tre                   | 32 mm                 |
| Maks borediameter i betong                | 26 mm                 |
| Maks borediameter i stål                  | 13 mm                 |
| Optimalt område for borediameter i betong | 6-16 mm               |
| Slagkraft                                 | 2,5 J                 |
| Vibrasjonsverdi (3 akser), slagboring     | 15 m/sec <sup>2</sup> |
| Vekt                                      | 4,2 - 5,1 kg          |
| NOBB nr - DHR264Z                         | 48148732              |

# Batteriverktøy 18V Slagskrutrekker

## SLAGSKRUTREKKER

DTD152Z 18V (z-modell)

LpA: 93 dB(A)



### Kompakt maskin - kun 137mm

- Forbedret støv og drypp beskyttelse med XPT (Extreme Protection Technology).
- 4-pols motor - mer effektiv, mindre og lettere.
- Smalt håndtak og godt grep gjør maskinen meget god å arbeide med.
- Høyt dreiemoment.



|   |                         |
|---|-------------------------|
| Li-ion batteri 18V                            | -                       |
| Turtall (min-1)                               | 0-2900                  |
| Maks moment (Nm)                              | 165 Nm                  |
| Kapasitet bolt                                | M5-M16                  |
| Kapasitet maskinskrue                         | M4-M8                   |
| Slagtall (min-1)                              | 0-3500                  |
| Vibrasjonsverdi (3 akser),<br>festing av bolt | 10,5 m/sec <sup>2</sup> |
| Vekt  | 1,3 - 1,6 kg            |
| Dimensjoner (LxBxH)                           | 137 x 79 x 238 mm       |

NOBB nr - DTD152Z 50572692

18V **XPT**  
EXTREME PROTECTION TECHNOLOGY

## SLAGSKRUTREKKER

DTD153Z 18V (z-modell)

LpA: 94 dB(A)



### Stor kapasitet og børsteløs motor

- Lavt strømforbruk takket være børsteløs motor.
- Høyt dreiemoment.
- Smalt håndtak gjør den smidig å håndtere.
- Batteribeskyttelse skåner batteri og maskin mot overbelastning.
- LED-arbeidsbelysning.



|   |                         |
|---|-------------------------|
| Li-ion batteri 18V                            | -                       |
| Turtall (min-1)                               | 0-3400                  |
| Maks moment (Nm)                              | 170 Nm                  |
| Kapasitet bolt                                | M5-M16                  |
| Kapasitet maskinskrue                         | M4-M8                   |
| Slagtall (min-1)                              | 0-3600                  |
| Vibrasjonsverdi (3 akser),<br>festing av bolt | 15,0 m/sec <sup>2</sup> |
| Vekt  | 1,3 - 1,6 kg            |
| Dimensjoner (LxBxH)                           | 126 x 79 x 238 mm       |

NOBB nr - DTD153Z 51914618

18V **BL MOTOR** **XPT**  
EXTREME PROTECTION TECHNOLOGY

## SLAGSKRUTREKKER

DTD154Z 18V (z-modell)

LpA: 96 dB(A)



### Stor kapasitet med børsteløs motor og høyt dreiemoment

- Høyt dreiemoment.
- Lavt strømforbruk takket være børsteløs motor.
- Kompakt og smidig utforming.
- 1/4" bitsinnfesting.
- Reversmulighet.



|   |                         |
|---|-------------------------|
| Li-ion batteri 18V                            | -                       |
| Turtall (min-1)                               | 0-1100 / 2100 / 3600    |
| Maks moment (Nm)                              | 175 Nm                  |
| Kapasitet bolt                                | M5-M16                  |
| Kapasitet maskinskrue                         | M4-M8                   |
| Slagtall (min-1)                              | 0-1100 / 2600 / 3800    |
| Lydnivå (L <sub>WA</sub> )                    | 107 dB(A)               |
| Lydnivå (L <sub>PA</sub> )                    | 96 dB(A)                |
| Vibrasjonsverdi (3 akser),<br>festing av bolt | 12,5 m/sec <sup>2</sup> |
| Vekt  | 1,2 - 1,5 kg            |
| Dimensjoner (LxBxH)                           | 117 x 79 x 236 mm       |

NOBB nr - DTD154Z 51916056

18V **BL MOTOR** **XPT**  
EXTREME PROTECTION TECHNOLOGY



Batteriverktøy

Skrue- og bormaskiner

Bor- og meiselhammere

Kapp- og slippemaskiner

Sager

Høvler, fraser og pussemaskiner

Støvsugere

Spikring og kompressorer

Skog og hagemaskiner

Annet

# Batteriverktøy 18V Slagskrutrekker

## SLAGSKRUTREKKER

DTD155Z 18V (z-modell)

LpA: 94 dB(A)



18V **BL XPT**  
MOTOR

### Stor kapasitet og børsteløs motor

- Lavt strømforbruk takket være børsteløs motor.
- Høyt dreiemoment.
- Smalt håndtak gjør den smidig å håndtere.
- Batteribeskyttelse skåner batteri og maskin mot overbelastning.
- LED-arbeidsbelysning.



|   |                         |
|---|-------------------------|
| Li-ion batteri 18V                            | -                       |
| Turtall (min-1)                               | 0-1600 / 3900           |
| Maks moment (Nm)                              | 140 Nm                  |
| Kapasitet bolt                                | M5-M14                  |
| Kapasitet maskinskruer                        | M4-M8                   |
| Slagttall (min-1)                             | 0-1300 / 3000           |
| Lydnivå (L <sub>WA</sub> )                    | 105 dB(A)               |
| Lydnivå (L <sub>PA</sub> )                    | 94 dB(A)                |
| Støytoleranse (K-faktor)                      | 3 dB(A)                 |
| Vibrasjonsverdi (3 akser),<br>festing av bolt | 14,0 m/sec <sup>2</sup> |

NOBB nr - DTD155Z 53379366

## SLAGSKRUTREKKER

DTD170Z 18V (z-modell)

LpA: 98 dB(A)



18V **BL XPT**  
MOTOR

### Kraftig slagskrutrekker med børsteløs motor

- Høyt dreiemoment.
- Lavt strømforbruk takket være børsteløs motor.
- Kompakt og smidig utforming.
- 1/4" bitsinnfesting.
- Reversmulighet.
- Batteriindikator.



|                        |                           |
|------------------------|---------------------------|
| Li-ion batteri 18V     | -                         |
| Turtall (min-1)        | 0-1100/2100/3200/<br>3600 |
| Maks moment (Nm)       | 175 Nm                    |
| Kapasitet bolt         | M5-M16                    |
| Kapasitet maskinskruer | M4-M8                     |
| Slagttall (min-1)      | 0-1100/2600/3600/<br>3800 |

|   |                         |
|---|-------------------------|
| Vibrasjonsverdi (3 akser),<br>festing av bolt | 12,5 m/sec <sup>2</sup> |
| Vekt  | 1,2 - 1,5 kg            |
| Dimensjoner (LxBxH)                           | 117 x 79 x 236 mm       |

NOBB nr - DTD170Z 51534586

## OLJESLAGSKRUTREKKER

DTS141Z 18V (z-modell)

LpA: 77 dB(A)



18V **BL XPT**  
MOTOR

### Meget stillestående slagskrutrekker - kun 77dB og med børsteløs motor

- Meget stillestående slagskrutrekker - kun 77dB.
- Lavt strømforbruk takket være børsteløs motor.
- Forbedret støv og drypp beskyttelse med XPT (Extreme Protection Technology).
- Varsellampe indikerer når det er lite strøm på batteri.



|  |                      |
|--|----------------------|
| Li-ion batteri 18V                                   | -                    |
| Turtall (min-1)                                      | 0-1200 / 2000 / 3200 |
| Maks moment (Nm)                                     | 40 Nm                |
| Kapasitet bolt                                       | M5-M8                |
| Kapasitet maskinskruer                               | M4-M8                |
| Strammekapasitet for bolter<br>med høy strekkfasthet | M4-M8                |

|   |                        |
|---|------------------------|
| Slagttall (min-1)                             | 0-1400 / 2200 / 2700   |
| Vibrasjonsverdi (3 akser),<br>festing av bolt | 7,0 m/sec <sup>2</sup> |
| Vekt  | 1,3 - 1,6 kg           |
| Dimensjoner (LxBxH)                           | 136 x 79 x 240 mm      |

NOBB nr - DTS141Z 49377913

## VINKESLAGSKRUTREKKER

DTL061Z 18V (z-modell)

LpA: 91 dB(A)



18V

### Smidig vinkelslagskrutrekker

- Den lange maskinkroppen gjør det enkelt å finne en god arbeidsposisjon.
- Den lange maskinkroppen gjør det enkelt å finne en arbeidsposisjon.
- Godt grep gir en stabil og sikker arbeidsstilling.
- LED-arbeidsbelysning.



|                        |        |
|------------------------|--------|
| Li-ion batteri 18V     | -      |
| Turtall (min-1)        | 0-2000 |
| Maks moment (Nm)       | 60 Nm  |
| Kapasitet bolt         | M4-M12 |
| Kapasitet maskinskruer | M4-M8  |
| Slagttall (min-1)      | 0-3000 |

|   |                         |
|---|-------------------------|
| Vibrasjonsverdi (3 akser),<br>festing av bolt | 17,5 m/sec <sup>2</sup> |
| Vekt  | 1,4 - 2,0 kg            |
| Dimensjoner (LxBxH)                           | 387 x 78 x 116 mm       |
| Lengde vinkel                                 | 53 mm                   |

NOBB nr - DTL061Z 48887822

## VINKESLAGSKRUTREKKER

DTL063Z 18V (z-modell)

LpA: 88 dB(A)



18V

### Vinkelhodets høyde er kun 53mm

- Den lange maskinkroppen gjør det enkelt å finne en god arbeidsposisjon.
- Vinkelhodets høyde er kun 53mm.
- Godt grep gir en stabil og sikker arbeidsstilling.
- LED-arbeidsbelysning.
- Passer for 3/8" piper.



|                    |        |
|--------------------|--------|
| Li-ion batteri 18V | -      |
| Turtall (min-1)    | 0-2000 |
| Maks moment (Nm)   | 60 Nm  |
| Kapasitet bolt     | M4-M12 |
| Slagttall (min-1)  | 0-3000 |
| Pipeinnfestning    | 3/8"   |

|   |                         |
|---|-------------------------|
| Vibrasjonsverdi (3 akser),<br>festing av bolt | 16,5 m/sec <sup>2</sup> |
| Vekt  | 1,4 - 2,0 kg            |
| Dimensjoner (LxBxH)                           | 387 x 78 x 116 mm       |
| Lengde vinkel                                 | 53 mm                   |

NOBB nr - DTL063Z 48843283



# Batteriverktøy 18V Muttertrekkere

## MUTTERTREKKER 18V 3/8"

new



### DTW180Z

LpA: 89 dB(A)

Kompakt 18V muttertrekker med børsteløs motor, 3/8" innfesting og to gir. Z-modeller leveres i eske

- Meget kompakt lengde - kun 144mm.
- Smalt håndtak og godt grep gjør maskinen meget god å arbeide med.
- Børsteløs motor - vedlikeholdsfri og lengre levetid.
- Batteribeskyttelse skåner batteri og maskin mot overbelastning.



|   |                        |
|---|------------------------|
| Li-ion batteri 18V                            | -                      |
| Turtall (min-1)                               | 0-2400 / 0-1300        |
| Maks moment (Nm)                              | 180 Nm                 |
| Kapasitet bolt                                | M8-M16                 |
| Slagfall (min-1)                              | 0-3600 / 0-2000        |
| Pipeinnfestning                               | 3/8 "                  |
| Vibrasjonsverdi (3 akser),<br>festing av bolt | 9,0 m/sec <sup>2</sup> |
| Vekt  | 1,5 kg                 |
| Dimensjoner (LxBxH)                           | 144 x 79 x 235 mm      |
| NOBB nr - DTW180Z                             | 54123383               |

## MUTTERTREKKER

### DTW190Z 1/2" 18V (z-modell)

LpA: 94 dB(A)



18V

1/2" muttertrekker på kun 1,7 kg

- Smalt håndtak og godt grep gjør maskinen meget god å arbeide med.
- Batteribeskyttelse skåner batteri og maskin mot overbelastning.



|   |                        |
|---|------------------------|
| Li-ion batteri 18V                            | -                      |
| Turtall (min-1)                               | 0-2300                 |
| Maks moment (Nm)                              | 190 Nm                 |
| Kapasitet bolt                                | M8-M16                 |
| Slagfall (min-1)                              | 0-3000                 |
| Pipeinnfestning                               | 1/2 "                  |
| Vibrasjonsverdi (3 akser),<br>festing av bolt | 8,5 m/sec <sup>2</sup> |
| Vekt  | 1,4 - 1,8 kg           |
| Dimensjoner (LxBxH)                           | 176 x 79 x 219 mm      |
| NOBB nr - DTW190Z                             | 53369237               |

## MUTTERTEKKER 1/2"

### DTW251RTJ 18V (leveres også som z-modell)

LpA: 90 dB(A)



18V

Liten, lett og sterk. Passer til 1/2" piper

- Høyt dreiemoment - 230Nm.
- Meget kompakt lengde - kun 165mm.
- 4-pols motor - mer effektiv, mindre og lettere.
- Smalt håndtak og godt grep gjør maskinen meget god å arbeide med.
- Hurtiglading 45 minutter. Luftkjølt intelligent ladesystem.



Standard tilbehør:  
821550-0: MAKPAC UNIVERSALKOFFERT TYPE 2,  
837670-0: INNLEGG MAKPAC TYPE 2

|   |                         |
|---|-------------------------|
| Li-ion batteri 18V                            | 2x 5,0Ah (90Wh)         |
| Ca ladetid                                    | 45 min                  |
| Turtall (min-1)                               | 0-2100                  |
| Maks moment (Nm)                              | 230 Nm                  |
| Kapasitet bolt                                | M10-M16                 |
| Slagfall (min-1)                              | 0-3200                  |
| Pipeinnfestning                               | 1/2 "                   |
| Vibrasjonsverdi (3 akser),<br>festing av bolt | 11,0 m/sec <sup>2</sup> |
| Vekt  | 1,5 - 1,8 kg            |
| Dimensjoner (LxBxH)                           | 165 x 79 x 234 mm       |
| NOBB nr - DTW251RTJ                           | 53516884                |

## MUTTERTREKKER

### DTW285RTJ 18V (leveres også som z-modell)

LpA: 96 dB(A)



18V



Sterk muttertrekker med hele 280Nm og med autorevers/stoppfunksjon

- Børsteløs motor og kompakt design.
- Smalt håndtak og godt grep gjør maskinen meget god å arbeide med.
- LED-arbeidsbelysning.
- Batteribeskyttelse skåner batteri og maskin mot overbelastning.



Standard tilbehør:  
821550-0: MAKPAC UNIVERSALKOFFERT TYPE 2,  
837670-0: INNLEGG MAKPAC TYPE 2

|   |                         |
|---|-------------------------|
| Li-ion batteri 18V                            | 2x 5,0Ah (90Wh)         |
| Ca ladetid                                    | 45 min                  |
| Turtall (min-1)                               | 0-1600 / 2100 / 2800    |
| Maks moment (Nm)                              | 70 / 140 / 280 Nm       |
| Kapasitet bolt                                | M10-M20                 |
| Slagfall (min-1)                              | 0-1800 / 2600 / 3500    |
| Pipeinnfestning                               | 1/2 "                   |
| Koffert (plast)                               | ✓                       |
| Vibrasjonsverdi (3 akser),<br>festing av bolt | 11,5 m/sec <sup>2</sup> |
| Vekt  | 1,5 - 1,8 kg            |
| Dimensjoner (LxBxH)                           | 147 x 79 x 249 mm       |
| NOBB nr - DTW285RTJ                           | 52079633                |
| NOBB nr - DTW285Z                             | 51914285                |

## MUTTERTREKKER 1/2"

### DTW450RTJ 18V, 1/2" (leveres også som z-modell)

LpA: 94 dB(A)



18V

Dreiemoment på hele 440Nm, og passer til 1/2" piper

- Heavy Duty - 440Nm.
- Velbalansert konstruksjon gir en god arbeidsposisjon.
- LED-arbeidsbelysning.
- Bred beltekrok.



Standard tilbehør:  
821551-8: MAKPAC UNIVERSALKOFFERT TYPE 3,  
837645-9: INNLEGG MAKPAC TYPE 3

|   |                         |
|---|-------------------------|
| Li-ion batteri 18V                            | 2x 5,0Ah (90Wh)         |
| Ca ladetid                                    | 45 min                  |
| Turtall (min-1)                               | 1600                    |
| Maks moment (Nm)                              | 440 Nm                  |
| Kapasitet bolt                                | M12-M22                 |
| Slagfall (min-1)                              | 2200                    |
| Pipeinnfestning                               | 1/2 "                   |
| Vibrasjonsverdi (3 akser),<br>festing av bolt | 19,0 m/sec <sup>2</sup> |
| Vekt  | 3,1 - 3,4 kg            |
| Dimensjoner (LxBxH)                           | 266 x 82 x 290 mm       |
| NOBB nr - DTW450RTJ                           | 52074078                |
| NOBB nr - DTW450Z                             | 48379240                |

Batteriverktøy

Skrue- og bormaskiner

Bor- og meiselhammere

Kapp- og slippmaskiner

Sager

Høvler, fraser og pussemaskiner

Støvsugere

Spikring og kompressorer

Skog og hagmaskiner

Annet

# Batteriverktøy 18V Muttertrekkere

## MUTTERTREKKER

DTW1001Z 18V, 3/4" (z-modell)

LpA: 98 dB(A)



18V **BL**  
MOTOR

### Kraftig muttertrekker med hele 1050Nm

- Børsteløs motor - vedlikeholdsfri og lengre levetid.
- Bred beltekrok.
- Batteribeskyttelse skåner batteri og maskin mot overbelastning.



|   |                         |
|---|-------------------------|
| Li-ion batteri 18V                            | -                       |
| Turtall (min-1)                               | 0-900 / 1000 / 1800     |
| Maks moment (Nm)                              | 300 / 600 / 1050 Nm     |
| Kapasitet bolt                                | M12-M30                 |
| Slagttall (min-1)                             | 0-1800 / 2000 / 2200    |
| Pipeinnfestning                               | 3/4 "                   |
| Vibrasjonsverdi (3 akser),<br>festing av bolt | 15,5 m/sec <sup>2</sup> |
| Vekt  | 3,7 kg                  |
| Dimensjoner (LxBxH)                           | 229 x 91 x 289 mm       |

NOBB nr - DTW1001Z 50572601

## MUTTERTREKKER

DTW1002RTJ 18V/5,0Ah, 1/2" (leveres også som z-modell)

LpA: 97 dB(A)



18V **BL**  
MOTOR

### Kraftig dreiemoment på hele 1000Nm

- Børsteløs motor - vedlikeholdsfri og lengre levetid.
- Bred beltekrok.
- Batteribeskyttelse skåner batteri og maskin mot overbelastning.



Standard tilbehør:  
821551-8: MAKPAC UNIVERSALKOFFERT TYPE 3,  
837645-9: INNLEGG MAKPAC TYPE 3

|   |                         |
|---|-------------------------|
| Li-ion batteri 18V                            | 2x 5,0Ah (90Wh)         |
| Ca ladetid                                    | 45 min                  |
| Turtall (min-1)                               | 0-900 / 1000 / 1800     |
| Maks moment (Nm)                              | 300 / 600 / 1000 Nm     |
| Kapasitet bolt                                | M12-M30                 |
| Slagttall (min-1)                             | 0-1800 / 2000 / 2200    |
| Pipeinnfestning                               | 1/2 "                   |
| Koffert (plast)                               | ✓                       |
| Vibrasjonsverdi (3 akser),<br>festing av bolt | 18,0 m/sec <sup>2</sup> |
| Vekt  | 3,6 kg                  |
| Dimensjoner (LxBxH)                           | 229 x 91 x 289 mm       |

NOBB nr - DTW1002RTJ 50572616

NOBB nr - DTW1002Z 50572620



# Batteriverktøy 18V Skruautomater

## SKRUAUTOMAT

DFR450ZX 18V (z-modell)

LpA: 78 dB(A)



18V

### Ny og forbedret innmating

- Slurekobling og redusert tomgangsløyd.
- Batteribeskyttelse skåner batteri og maskin mot overbelastning.
- Trinnløs bryter for dybdejustering.
- Støvsikker konstruksjon.



Standard tilbehør:  
193613-5: SKRUFORSATS 5MM, P-66802: BITS TIL SKRUAUTOMAT 127MM PH2, Ø5 (3)

|                           |                         |
|---------------------------|-------------------------|
| Li-ion batteri 18V        | -                       |
| Turtall (min-1)           | 4000                    |
| Lengde                    | 127 mm                  |
| Skruekapasitet            | 4 mm                    |
| Gipsskrue                 | 25-41 mm                |
| Vibrasjonsverdi (3 akser) | ≤2,5 m/sec <sup>2</sup> |
| Vekt                      | 1,9 - 2,9 kg            |
| Dimensjoner (LxBxH)       | 369 x 80 x 238 mm       |

NOBB nr - DFR450ZX 48719913

## SKRUAUTOMAT

DFR550RTJX 18V (leveres også som z-modell)

LpA: 78 dB(A)



18V

### Effektiv skruautomat med høyt turtall

- Båndguide hindrer at skruene kjøres fast.
- Båndet skrue 25-55mm.
- Slurekobling og redusert tomgangsløyd.
- Batteribeskyttelse skåner batteri og maskin mot overbelastning.
- Trinnløs bryter for dybdejustering.
- Støvsikker konstruksjon.



Standard tilbehør:  
821551-8: MAKPAC UNIVERSALKOFFERT TYPE 3,  
837631-0: INNLEGG MAKPAC TYPE 3

|                           |                          |
|---------------------------|--------------------------|
| Li-ion batteri 18V        | 2x 5,0Ah (90Wh)          |
| Ca ladetid                | 45 min                   |
| Turtall (min-1)           | 4000                     |
| Lengde                    | 160 mm                   |
| Skruekapasitet            | 4 mm                     |
| Gipsskrue                 | 25-55 mm                 |
| Vibrasjonsverdi (3 akser) | ≤ 2,5 m/sec <sup>2</sup> |
| Vekt                      | 2,1 - 3,1 kg             |
| Dimensjoner (LxBxH)       | 424 x 80 x 238 mm        |

NOBB nr - DFR550RTJX 52354256

NOBB nr - DFR550ZX1 48347142

## SKRUAUTOMAT

DFR750Z 18V (z-modell)

LpA: 76 dB(A)



18V

### Batteridrevet skruautomat for lange skrue

- Båndguide hindrer at skruene kjøres fast.
- Båndet skrue 45-75mm.
- Slurekobling og redusert tomgangsløyd.
- Trinnløs bryter for dybdejustering.
- Støvsikker konstruksjon.
- Omstillbar rotasjonsretning.



|                           |                         |
|---------------------------|-------------------------|
| Li-ion batteri 18V        | -                       |
| Turtall (min-1)           | 4000                    |
| Lengde                    | 177 mm                  |
| Skruekapasitet            | 4 mm                    |
| Gipsskrue                 | 45-75 mm                |
| Vibrasjonsverdi (3 akser) | ≤2,5 m/sec <sup>2</sup> |
| Vekt                      | 2,1 kg                  |
| Dimensjoner (LxBxH)       | 464 x 80 x 238 mm       |

NOBB nr - DFR750Z 48905356

## SKRUMASKIN

DFS251Z 18V (z-modell)

LpA: 72 dB(A)



18V

BL MOTOR

### Skrumaskin for plateskrue

- Borsteløs motor - vedlikeholdsfri og lengre levetid.
- Slurekobling og redusert tomgangsløyd.
- Trinnløs bryter for dybdejustering.
- Batteribeskyttelse skåner batteri og maskin mot overbelastning.
- Brukes til farmerskrue med sekskanthode



|                            |                          |
|----------------------------|--------------------------|
| Li-ion batteri 18V         | -                        |
| Batteribeskyttelse         | ✓                        |
| Turtall (min-1)            | 0-2500                   |
| Verktøyst feste (sekskant) | 6,35 mm                  |
| Vibrasjonsverdi (3 akser)  | ≤ 2,5 m/sec <sup>2</sup> |
| Vekt                       | 1,5 - 1,8 kg             |
| Dimensjoner (LxBxH)        | 237 x 79 x 259 mm        |

NOBB nr - DFS251Z 52659180

## SKRUMASKIN

DFS452Z 18V (z-modell)

LpA: 72 dB(A)



18V

BL MOTOR LXT

### Skrumaskin for gips og plateskrue

- Borsteløs motor - vedlikeholdsfri og lengre levetid.
- Slurekobling og redusert tomgangsløyd.
- Trinnløs bryter for dybdejustering.
- Batteribeskyttelse skåner batteri og maskin mot overbelastning.
- Til gipsskrue og selvborende skrue



|                           |                         |
|---------------------------|-------------------------|
| Li-ion batteri 18V        | -                       |
| Batteribeskyttelse        | ✓                       |
| Turtall (min-1)           | 0-4000                  |
| Lengde                    | 25 mm                   |
| Skruekapasitet            | 4,2 mm                  |
| Vibrasjonsverdi (3 akser) | ≤2,5 m/sec <sup>2</sup> |
| Vekt                      | 1,5 - 1,8 kg            |
| Dimensjoner (LxBxH)       | 251 x 79 x 259 mm       |

NOBB nr - DFS452Z 49377875

Batteriverktøy

Skrue- og bormaskiner

Bor- og meiselhammere

Kapp- og slippemaskiner

Sager

Høvler, fraser og pussemaskiner

Støvsugere

Spikring og kompressorer

Skog og hagemaskiner

Annet



# Batteriverktøy 18V Kapp- og Gjærsager

## KAPP- OG GJÆRSAG

DLS714Z 2X18V (z-modell)

LpA: 88 dB(A)



### Batteridrevet men med samme kraft som sag på ledning

- Dobbel glidemekanisme.
- Pumpeskiner med parallellager sikrer eksakt vinkel og lett bearbeiding.
- Batteribeskyttelse skåner batteri og maskin mot overbelastning.
- Børsteløs motor - vedlikeholdsfri og lengre levetid.



Standard tilbehør:  
122571-8: SKRUTVINJE - VERTIKAL, 122852-0:  
STØVPOSE TØY, 192621-3: FORLENGERE (2), B-08604:  
SAGBLAD HM 190X20MM Z-24 MAKBLADE PLUS

|                               |                         |
|-------------------------------|-------------------------|
| Li-ion batteri 18V            | -                       |
| Turtall (min-1)               | 5700                    |
| Kapasitet 90°                 | 60x265/52x300 mm        |
| Kapasitet 45°                 | 60x185/52x212 mm        |
| Helningsvinkel 45° venstre    | 45x265/40x300 mm        |
| Maks helning (venstre)        | 45/5°                   |
| Maks gjæringsområde (venstre) | 47/57°                  |
| Støvpose                      | ✓                       |
| Blad dimensjon                | 190x20, Z24 mm          |
| Vibrasjonsverdi (3 akser)     | ≤2,5 m/sec <sup>2</sup> |
| Vekt                          | 13,5 kg                 |
| Dimensjoner (LxBxH)           | 655 x 430 x 445 mm      |
| NOBB nr - DLS714Z             | 50540938                |

## KAPP-/GJÆRSAG

DLS111ZU 2X18V - BLUETOOTH

LpA: 92 dB(A)



### 260mm kapp-/gjærsag med bluetooth på 2x18V

- Batteribeskyttelse skåner batteri og maskin mot overbelastning.
- Børsteløs motor - vedlikeholdsfri og lengre levetid.
- Kan brukes ledningsløst mot AWS støvsuger.
- Kan brukes ledningsløst mot AWS støvsuger.



Standard tilbehør:  
B-08981: SAGBLAD HM 260X30MM 40T TRE

|                               |                         |
|-------------------------------|-------------------------|
| Li-ion batteri 18V            | -                       |
| Turtall (min-1)               | 4400                    |
| Kapasitet 90°                 | 91x279/68x310 mm        |
| Kapasitet 45°                 | 91x197/68x218 mm        |
| Helningsvinkel 45° venstre    | 58x279/42x310 mm        |
| Helningsvinkel 45° høyre      | 43x279/29x305 mm        |
| Maks helning (venstre)        | 48/48°                  |
| Maks gjæringsområde (venstre) | 60/60°                  |
| Støvpose                      | ✓                       |
| Blad dimensjon                | 260x30, Z40 mm          |
| Vibrasjonsverdi (3 akser)     | ≤2,5 m/sec <sup>2</sup> |
| Vekt                          | 27,3 kg                 |
| NOBB nr - DLS111ZU            | 53478354                |

## KAPP- OG GJÆRSAG

DLS600Z 18V (z-modell)

LpA: 90 dB(A)



### 165mm børsteløs kapp- og gjærsag på 18V

- Børsteløs motor - vedlikeholdsfri og lengre levetid.
- Batteribeskyttelse skåner batteri og maskin mot overbelastning.



Standard tilbehør:  
B-56502:

|                               |                         |
|-------------------------------|-------------------------|
| Li-ion batteri 18V            | -                       |
| Turtall (min-1)               | 5000                    |
| Kapasitet 90°                 | 46x92 mm                |
| Kapasitet 45°                 | 46x65 mm                |
| Helningsvinkel 45° venstre    | 30x92 mm                |
| Helningsvinkel 45° høyre      | 15x92 mm                |
| Maks helning (venstre)        | 46/46°                  |
| Maks gjæringsområde (venstre) | 52/52°                  |
| Støvpose                      | ✓                       |
| Blad dimensjon                | 165x20, Z64 mm          |
| Vibrasjonsverdi (3 akser)     | ≤2,5 m/sec <sup>2</sup> |
| Vekt                          | 6,6 kg                  |
| NOBB nr - DLS600Z             | 53307013                |



# Batteriverktøy 18V Sirkelsager

**SIRKELSAG** DSS501Z 18V, 136MM (z-modell) LpA: 76 dB(A)



18V

## Kompakt og ergonomisk sirkelsag

- Styring av utluft foran på maskinen holder sagelinjen ren.
- Sikkerhetsbryter for å hindre uønsket start.
- Svært lett og kompakt design.
- Godt tilgjengelig bryter.
- LED-arbeidsbelysning.



Standard tilbehør:  
164095-8: PARALLELLANLEGG, 194415-2: STØVSUGER  
ADAPTER, B-10643: SAGBLAD HM 136X20MM 16T,  
783203-8: HEX. WRENCH 5

|                           |                         |
|---------------------------|-------------------------|
| Li-ion batteri 18V        | -                       |
| Turtall (min-1)           | 3600                    |
| Maks skjæredybde ved 90°  | 51 mm                   |
| Maks skjæredybde ved 45°  | 35 mm                   |
| Maks helning (venstre)    | 50 °                    |
| Bladdiameter              | 136 mm                  |
| Senterhull                | 20 mm                   |
| Vibrasjonsverdi (3 akser) | ≤2,5 m/sec <sup>2</sup> |
| Vekt                      | 2,4 - 2,7 kg            |
| Dimensjoner (LxBxH)       | 364 x 183 x 201 mm      |

NOBB nr - DSS501Z 48467625

**SIRKELSAG** DSS610RTJ 18V, 165MM (leveres også som z-modell) LpA: 78 dB(A)



18V

## Lett og kompakt konstruksjon

- Høyt turtall - 3700(rpm).
- LED-arbeidsbelysning.
- Sagbord i aluminium.
- Batteribeskyttelse skåner batteri og maskin mot overbelastning.
- Sikkerhetsbryter for å hindre uønsket start.
- Godt tilgjengelig bryter.



Standard tilbehør:  
419283-5: STØVSUGERADAPTER, 821551-8: MAKPAC  
UNIVERSALKOFFERT TYPE 3, 837642-5: INNLEGG  
MAKPAC TYPE 3, B-09173: SAGBLAD HM 165X20MM  
24T

|                           |                          |
|---------------------------|--------------------------|
| Li-ion batteri 18V        | 2x 5,0Ah (90Wh)          |
| Ca ladetid                | 45 min                   |
| Batteri                   | 197280-8                 |
| Turtall (min-1)           | 3700                     |
| Maks skjæredybde ved 90°  | 57 mm                    |
| Maks skjæredybde ved 45°  | 40 mm                    |
| Maks helning (venstre)    | 45 °                     |
| Bladdiameter              | 165 mm                   |
| Senterhull                | 20 mm                    |
| Vibrasjonsverdi (3 akser) | ≤ 2,5 m/sec <sup>2</sup> |
| Vekt                      | 3,0 - 3,4 kg             |
| Dimensjoner (LxBxH)       | 347 x 202 x 228 mm       |

NOBB nr - DSS610RTJ 51953913  
NOBB nr - DSS610Z 47422741

**SIRKELSAG** DHS680RTJ 18V, 165MM (leveres også som z-modell) LpA: 83 dB(A)



18V

**BL ADT**  
MOTOR

## Med børsteløs motor og 57mm skjæredybde

- Robust magnesiumsdeksel bidrar til lav vekt.
- Børsteløs motor - vedlikeholdsfri og lengre levetid.
- LED-arbeidsbelysning.
- Batteribeskyttelse skåner batteri og maskin mot overbelastning.
- Sikkerhetsbryter for å hindre uønsket start.
- Varsellampe for gjenstående batterikapasitet.



Standard tilbehør:  
164095-8: PARALLELLANLEGG, 196961-1:  
STØVSUGERADAPTER, 821551-8: MAKPAC  
UNIVERSALKOFFERT TYPE 3, 838182-6: INNLEGG  
MAKPAC TYPE 3...

|                           |                         |
|---------------------------|-------------------------|
| Li-ion batteri 18V        | 2x 5,0Ah (90Wh)         |
| Ca ladetid                | 45 min                  |
| Batterier                 | BL1850B                 |
| Batteri                   | 197280-8                |
| Turtall (min-1)           | 5000                    |
| Maks skjæredybde ved 90°  | 57 mm                   |
| Maks skjæredybde ved 45°  | 41 mm                   |
| Maks skjæredybde ved 50°  | 37 mm                   |
| Maks helning (venstre)    | 50 °                    |
| Bladdiameter              | 165 mm                  |
| Senterhull                | 20 mm                   |
| Vibrasjonsverdi (3 akser) | ≤2,5 m/sec <sup>2</sup> |
| Vekt                      | 3,0 - 3,3 kg            |
| NOBB nr - DHS680RTJ       | 51665880                |
| NOBB nr - DHS680Z         | 49000957                |

**SIRKELSAG** DHS630Z 18V, 165MM (z-modell) LpA: 75 dB(A)



18V

## Stor kuttekapasitet - maks kuttekapasitet 66mm ved 0 grader

- Sikkerhetsbryter for å hindre uønsket start.
- Sagbord i aluminium.
- Batteribeskyttelse skåner batteri og maskin mot overbelastning.
- Svært lett og kompakt design.
- LED-arbeidsbelysning.



Standard tilbehør:  
164095-8: PARALLELLANLEGG, A-47444:  
STØVSUGERADAPTER, 783203-8: HEX. WRENCH 5,  
B-09173: SAGBLAD HM 165X20MM 24T

|                           |                         |
|---------------------------|-------------------------|
| Li-ion batteri 18V        | -                       |
| Turtall (min-1)           | 3100                    |
| Maks skjæredybde ved 90°  | 66 mm                   |
| Maks skjæredybde ved 45°  | 46 mm                   |
| Maks helning (venstre)    | 45 °                    |
| Bladdiameter              | 165 mm                  |
| Senterhull                | 20 mm                   |
| Vibrasjonsverdi (3 akser) | ≤2,5 m/sec <sup>2</sup> |
| Vekt                      | 3,5 kg                  |
| Dimensjoner (LxBxH)       | 346 x 220 x 247 mm      |

NOBB nr - DHS630Z 48770343

**SIRKELSAG** DHS710Z 2x18V (z-modell) LpA: 85 dB(A)



## 36V kraft fra 2x18V batterier

- Sikkerhetsbryter for å hindre uønsket start.
- Sagbord i aluminium.
- Batteribeskyttelse skåner batteri og maskin mot overbelastning.



Standard tilbehør:  
164095-8: PARALLELLANLEGG, 196520-1:  
STØVSUGERADAPTER, B-07967: SAGBLAD HM  
190X30MM T12 GROVE KUTT, 783203-8: HEX.  
WRENCH 5

|                           |                         |
|---------------------------|-------------------------|
| Spenning                  | 2x18 V                  |
| Turtall (min-1)           | 4800                    |
| Maks skjæredybde ved 90°  | 68,5 mm                 |
| Maks skjæredybde ved 45°  | 49 mm                   |
| Maks helning (venstre)    | 50 °                    |
| Bladdiameter              | 190 mm                  |
| Vibrasjonsverdi (3 akser) | ≤2,5 m/sec <sup>2</sup> |
| Vekt                      | 3,9 - 4,6 kg            |
| Dimensjoner (LxBxH)       | 356 x 220 x 247 mm      |

NOBB nr - DHS710Z 48346983

Batteriverktøy

Skrue- og bormaskiner

Bor- og meiselhammere

Kapp- og slippemaskiner

Sager

Høvler, fraser og pussemaskiner

Støvsugere

Spikring og kompressorer

Skog og hagemaskiner

Annet



# Batteriverktøy 18V Sirkelsager

## SENKESAG

DSP600ZJ 2x18V, 165MM (z-modell)

LpA: 92 dB(A)



### 2x18V senkesag med stor kapasitet

- Sagbord i aluminium.
- Batteribeskyttelse skåner batteri og maskin mot overbelastning.
- Motorbrems



Standard tilbehør:  
821552-6: MAKPAC UNIVERSALKOFFERT TYPE 4,  
B-57320: SAGBLAD TCT HM 165X20MM 56T,  
839290-6: INNLEGG MAKPAC TYPE 4

|                           |                          |
|---------------------------|--------------------------|
| Spenning                  | 2x18 V                   |
| Turtall (min-1)           | 2500-6300                |
| Maks skjæredybde ved 90°  | 56 mm                    |
| Maks kuttedybde ved 48°   | 38 mm                    |
| Maks skjæredybde ved 45°  | 40 mm                    |
| Bladdiameter              | 165 mm                   |
| Vibrasjonsverdi (3 akser) | ≤ 2,5 m/sec <sup>2</sup> |
| Vekt                      | 4,4 kg                   |
| Dimensjoner (LxBxH)       | 346 x 241 x 272 mm       |

NOBB nr - DSP600ZJ 53379915

## SENKESAG

DSP601ZJU 2x18V, 165MM, BLUETOOTH (z-modell)

LpA: 92 dB(A)



### 2x18V Senkesag med Bluetooth-funksjon

- Sagbord i aluminium.
- Batteribeskyttelse skåner batteri og maskin mot overbelastning.
- Kan brukes ledningsløst mot AWS støvsuger.
- Motorbrems



Standard tilbehør:  
821552-6: MAKPAC UNIVERSALKOFFERT TYPE 4,  
B-57320: SAGBLAD TCT HM 165X20MM 56T,  
839290-6: INNLEGG MAKPAC TYPE 4

|                           |                          |
|---------------------------|--------------------------|
| Spenning                  | 2x18 V                   |
| Turtall (min-1)           | 2500-6300                |
| Maks skjæredybde ved 90°  | 56 mm                    |
| Maks kuttedybde ved 48°   | 38 mm                    |
| Maks skjæredybde ved 45°  | 40 mm                    |
| Bladdiameter              | 165 mm                   |
| Vibrasjonsverdi (3 akser) | = 2,5 m/sec <sup>2</sup> |
| Vekt                      | 4,4 kg                   |
| Dimensjoner (LxBxH)       | 346 x 241 x 272 mm       |

NOBB nr - DSP601ZJU 53380085







# Batteriverktøy 18V Stikk- og bajonettsager

Batteriverktøy

Skru- og bormaskiner

Bor- og meiselhammer

Kapp- og slipermaskiner

Sager

Hovler, freser og pussemaskiner

Støvsugere

Spikring og kompressorer

Skog og hagemaskiner

Annet

## STIKKSAG

DJV180Z 18V (z-modell)

LpA: 84 dB(A)



18V

## Effektiv og smidig stikksag

- Utmerket vibrasjonsdemping.
- 3 pendelfunksjoner.
- Verktøyløst bladbytte.
- LED-arbeidsbelysning.



Standard tilbehør:  
417852-6: FOTPLATE PLAST, 417853-4: STØVAVSUG

|  |                        |
|--|------------------------|
| Li-ion batteri 18V                                   | -                      |
| Slagfall (min-1)                                     | 0-2600                 |
| Slaglengde   | 26 mm                  |
| Maks skjærekap. i tre (90°)                          | 135 mm                 |
| Maks skjærekap. i stål (90°)                         | 10 mm                  |
| Pendelfunksjon                                       | ✓                      |
| Vibrasjonsverdi (3 akser), skjæring av sponmateriale | 8,0 m/sec <sup>2</sup> |
| Vekt   | 2,7 - 3,0 kg           |
| Dimensjoner (LxBxH)                                  | 257 x 73 x 208 mm      |

NOBB nr - DJV180Z 48346722

## STIKKSAG

DJV182Z 18V (z-modell)

LpA: 77 dB(A)



18V

BL MOTOR

## Kraftig stikksag med børsteløs motor

- Børsteløs motor - vedlikeholdsfri og lengre levetid.
- Verktøyløst bladbytte.
- 3 pendelfunksjoner.
- LED-arbeidsbelysning.



Standard tilbehør:  
417852-6: FOTPLATE PLAST, 126331-0: STØVSUGERADAPTER Ø23/28MM

|  |                        |
|--|------------------------|
| Li-ion batteri 18V                                   | -                      |
| Batteribeskyttelse                                   | ✓                      |
| Slagfall (min-1)                                     | 800-3500               |
| Slaglengde   | 26 mm                  |
| Maks skjærekap. i tre (90°)                          | 135 mm                 |
| Maks skjærekap. i stål (90°)                         | 10 mm                  |
| Pendelfunksjon                                       | ✓                      |
| Vibrasjonsverdi (3 akser), skjæring av sponmateriale | 7,0 m/sec <sup>2</sup> |
| Vekt   | 2,4 - 2,7 kg           |
| Dimensjoner (LxBxH)                                  | 266 x 77 x 208 mm      |

NOBB nr - DJV182Z 50429706

## STIKKSAG

DJV181RTJ 18V (leveres også som z-modell)

LpA: 78 dB(A)



18V

BL MOTOR

## Stikksag med børsteløs motor

- Elektronisk kraftjustering.
- Verktøyløst bladbytte.
- 3 pendelfunksjoner.
- Børsteløs motor - vedlikeholdsfri og lengre levetid.



Standard tilbehør:  
417852-6: FOTPLATE PLAST, 821551-8: MAKPAC UNIVERSALKOFFERT TYPE 3, 837789-5: INNELGG MAPAC TYPE 3, 126331-0: STØVSUGERADAPTER Ø23/28MM

|  |                        |
|--|------------------------|
| Li-ion batteri 18V                                   | 2x 5,0Ah (90Wh)        |
| Ca ladetid   | 45 min                 |
| Batteri  | 197280-8               |
| Slagfall (min-1)                                     | 800-3500               |
| Slaglengde   | 26 mm                  |
| Maks skjærekap. i tre (90°)                          | 135 mm                 |
| Maks skjærekap. i stål (90°)                         | 10 mm                  |
| Pendelfunksjon                                       | ✓                      |
| Vibrasjonsverdi (3 akser), skjæring av sponmateriale | 6,5 m/sec <sup>2</sup> |
| Vekt   | 2,3 - 2,6 kg           |
| Dimensjoner (LxBxH)                                  | 298 x 77 x 189 mm      |

NOBB nr - DJV181RTJ 51847925

NOBB nr - DJV181Z 48636753

## GIPSSAG

DSD180Z 18V (z-modell)

LpA: 79 dB(A)



18V

## Praktisk og lett saging i gipsplater, MDF og tynne treplater. Tar opp til 2-lags gipstykke.

- LED-arbeidsbelysning.
- Dybdejustering.



Standard tilbehør:  
B-49703: SAGBLAD TIL GIPS, 55MM (2PK), 123559-1:

|  |                        |
|--|------------------------|
| Li-ion batteri 18V                                   | -                      |
| Batteribeskyttelse                                   | ✓                      |
| Slagfall (min-1)                                     | 0-6000                 |
| Slaglengde   | 6 mm                   |
| Maks skjærekap. i tre (90°)                          | 15 mm                  |
| Blad beskyttelse                                     | ✓                      |
| Sagblad  | ✓                      |
| Blad dimensjon                                       | 55 x 18 x 0,55 mm      |
| Lydnivå (L <sub>pA</sub> )                           | 79 dB(A)               |
| Vibrasjonsverdi (3 akser)                            | 2,5 m/sec <sup>2</sup> |
| Vibrasjonsverdi (3 akser), skjæring av sponmateriale | 5,0 m/sec <sup>2</sup> |
| Vekt   | 1,7 - 2,0 kg           |
| NOBB nr - DSD180Z                                    | 52076602               |

## GIPSFRES

DCO180Z 18V (z-modell)

LpA: 77 dB(A)



18V

## Enkelt å skjære i gipsplater

- Smalt motorhus gir et godt arbeidsgrep.
- Gjenstartsbeskyttelse for økt sikkerhet.
- Batteribeskyttelse skåner batteri og maskin mot overbelastning.
- Elektrisk strømovervåking med varsellampe.



Standard tilbehør:  
193446-8: GIPSFRES 3, 18MM (1/8"), 763606-2: COLLET NUT 6

|                           |                         |
|---------------------------|-------------------------|
| Li-ion batteri 18V        | -                       |
| Turtall (min-1)           | 30 000                  |
| Kapasitet                 | 3,18 mm                 |
| Vibrasjonsverdi (3 akser) | ≤2,5 m/sec <sup>2</sup> |
| Vekt                      | 1,5 - 1,8 kg            |
| Dimensjoner (LxBxH)       | 307 x 78 x 118 mm       |

NOBB nr - DCO180Z 48866092



# Batteriverktøy 18V Stikk- og bajonettsager

| BAJONETTSAG   | DJR183Z 18V (z-modell)   | LpA: 77 dB(A)   |                    |                 |                    |        |                  |               |                             |          |                             |               |                            |                        |                                 |                        |                            |                   |                            |                         |                                 |                         |                          |              |                           |                         |                     |          |                   |          |
|---|--|---|--------------------|-----------------|--------------------|--------|------------------|---------------|-----------------------------|----------|-----------------------------|---------------|----------------------------|------------------------|---------------------------------|------------------------|----------------------------|-------------------|----------------------------|-------------------------|---------------------------------|-------------------------|--------------------------|--------------|---------------------------|-------------------------|---------------------|----------|-------------------|----------|
|    | <b>Kompakt og kraftig bajonettsag</b> <ul style="list-style-type: none"> <li>Hurtigfeste for sagblad.</li> <li>Nok kraft til å utføre smidig og enkel kutting.</li> <li>LED-arbeidsbelysning.</li> <li>Ideell til arbeid på trange steder.</li> </ul>  | <table border="1"> <tr><td>Li-ion batteri 18V</td><td>-</td></tr> <tr><td>Slagtall (min-1)</td><td>0-3000</td></tr> <tr><td>Slaglengde</td><td>13 mm</td></tr> <tr><td>Maks skjærekap. i tre (90°)</td><td>50 mm</td></tr> <tr><td>Maks skjærekap. i stålrør</td><td>50 mm</td></tr> <tr><td>Vibrasjonsverdi (3 akser)</td><td>8,0 m/sec<sup>2</sup></td></tr> <tr><td>Vekt</td><td>1,5 - 1,7 kg</td></tr> <tr><td>Dimensjoner (LxBxH)</td><td>392 x 81 x 209 mm</td></tr> </table>   | Li-ion batteri 18V | -               | Slagtall (min-1)   | 0-3000 | Slaglengde       | 13 mm         | Maks skjærekap. i tre (90°) | 50 mm    | Maks skjærekap. i stålrør   | 50 mm         | Vibrasjonsverdi (3 akser)  | 8,0 m/sec <sup>2</sup> | Vekt                            | 1,5 - 1,7 kg           | Dimensjoner (LxBxH)        | 392 x 81 x 209 mm |                            |                         |                                 |                         |                          |              |                           |                         |                     |          |                   |          |
|   | Li-ion batteri 18V   | -   |                    |                 |                    |        |                  |               |                             |          |                             |               |                            |                        |                                 |                        |                            |                   |                            |                         |                                 |                         |                          |              |                           |                         |                     |          |                   |          |
| Slagtall (min-1)  | 0-3000   |   |                    |                 |                    |        |                  |               |                             |          |                             |               |                            |                        |                                 |                        |                            |                   |                            |                         |                                 |                         |                          |              |                           |                         |                     |          |                   |          |
| Slaglengde  | 13 mm  |   |                    |                 |                    |        |                  |               |                             |          |                             |               |                            |                        |                                 |                        |                            |                   |                            |                         |                                 |                         |                          |              |                           |                         |                     |          |                   |          |
| Maks skjærekap. i tre (90°)   | 50 mm  |   |                    |                 |                    |        |                  |               |                             |          |                             |               |                            |                        |                                 |                        |                            |                   |                            |                         |                                 |                         |                          |              |                           |                         |                     |          |                   |          |
| Maks skjærekap. i stålrør   | 50 mm  |   |                    |                 |                    |        |                  |               |                             |          |                             |               |                            |                        |                                 |                        |                            |                   |                            |                         |                                 |                         |                          |              |                           |                         |                     |          |                   |          |
| Vibrasjonsverdi (3 akser)   | 8,0 m/sec <sup>2</sup>   |   |                    |                 |                    |        |                  |               |                             |          |                             |               |                            |                        |                                 |                        |                            |                   |                            |                         |                                 |                         |                          |              |                           |                         |                     |          |                   |          |
| Vekt  | 1,5 - 1,7 kg   |   |                    |                 |                    |        |                  |               |                             |          |                             |               |                            |                        |                                 |                        |                            |                   |                            |                         |                                 |                         |                          |              |                           |                         |                     |          |                   |          |
| Dimensjoner (LxBxH)   | 392 x 81 x 209 mm  |   |                    |                 |                    |        |                  |               |                             |          |                             |               |                            |                        |                                 |                        |                            |                   |                            |                         |                                 |                         |                          |              |                           |                         |                     |          |                   |          |
|    | NOBB nr - DJR183Z 48148845   |   |                    |                 |                    |        |                  |               |                             |          |                             |               |                            |                        |                                 |                        |                            |                   |                            |                         |                                 |                         |                          |              |                           |                         |                     |          |                   |          |
| 18V   |  |   |                    |                 |                    |        |                  |               |                             |          |                             |               |                            |                        |                                 |                        |                            |                   |                            |                         |                                 |                         |                          |              |                           |                         |                     |          |                   |          |
| BAJONETTSAG   | DJR186Z 18V (z-modell)   | LpA: 84 dB(A)   |                    |                 |                    |        |                  |               |                             |          |                             |               |                            |                        |                                 |                        |                            |                   |                            |                         |                                 |                         |                          |              |                           |                         |                     |          |                   |          |
|    | <b>Høyt turtall for effektiv gnistfri kapping i metall</b> <ul style="list-style-type: none"> <li>Verktøyløst bladbytte.</li> <li>Sikkert og stødig arbeidsgrep.</li> <li>Batteribeskyttelse skåner batteri og maskin mot overbelastning.</li> </ul>   | <table border="1"> <tr><td>Li-ion batteri 18V</td><td>-</td></tr> <tr><td>Slagtall (min-1)</td><td>0-2800</td></tr> <tr><td>Slaglengde</td><td>32 mm</td></tr> <tr><td>Maks skjærekap. i tre (90°)</td><td>255 mm</td></tr> <tr><td>Maks skjærekap. i stålrør</td><td>130 mm</td></tr> <tr><td>Lydnivå (L<sub>pa</sub>)</td><td>84 dB(A)</td></tr> <tr><td>Vibrasjonsusikkerhet (K-faktor)</td><td>1,5 m/sec<sup>2</sup></td></tr> <tr><td>Vekt</td><td>3,5 - 3,8 kg</td></tr> <tr><td>Dimensjoner (LxBxH)</td><td>486 x 81 x 222 mm</td></tr> </table>   | Li-ion batteri 18V | -               | Slagtall (min-1)   | 0-2800 | Slaglengde       | 32 mm         | Maks skjærekap. i tre (90°) | 255 mm   | Maks skjærekap. i stålrør   | 130 mm        | Lydnivå (L <sub>pa</sub> ) | 84 dB(A)               | Vibrasjonsusikkerhet (K-faktor) | 1,5 m/sec <sup>2</sup> | Vekt                       | 3,5 - 3,8 kg      | Dimensjoner (LxBxH)        | 486 x 81 x 222 mm       |                                 |                         |                          |              |                           |                         |                     |          |                   |          |
|   | Li-ion batteri 18V   | -   |                    |                 |                    |        |                  |               |                             |          |                             |               |                            |                        |                                 |                        |                            |                   |                            |                         |                                 |                         |                          |              |                           |                         |                     |          |                   |          |
| Slagtall (min-1)  | 0-2800   |   |                    |                 |                    |        |                  |               |                             |          |                             |               |                            |                        |                                 |                        |                            |                   |                            |                         |                                 |                         |                          |              |                           |                         |                     |          |                   |          |
| Slaglengde  | 32 mm  |   |                    |                 |                    |        |                  |               |                             |          |                             |               |                            |                        |                                 |                        |                            |                   |                            |                         |                                 |                         |                          |              |                           |                         |                     |          |                   |          |
| Maks skjærekap. i tre (90°)   | 255 mm   |   |                    |                 |                    |        |                  |               |                             |          |                             |               |                            |                        |                                 |                        |                            |                   |                            |                         |                                 |                         |                          |              |                           |                         |                     |          |                   |          |
| Maks skjærekap. i stålrør   | 130 mm   |   |                    |                 |                    |        |                  |               |                             |          |                             |               |                            |                        |                                 |                        |                            |                   |                            |                         |                                 |                         |                          |              |                           |                         |                     |          |                   |          |
| Lydnivå (L <sub>pa</sub> )  | 84 dB(A)   |   |                    |                 |                    |        |                  |               |                             |          |                             |               |                            |                        |                                 |                        |                            |                   |                            |                         |                                 |                         |                          |              |                           |                         |                     |          |                   |          |
| Vibrasjonsusikkerhet (K-faktor)   | 1,5 m/sec <sup>2</sup>   |   |                    |                 |                    |        |                  |               |                             |          |                             |               |                            |                        |                                 |                        |                            |                   |                            |                         |                                 |                         |                          |              |                           |                         |                     |          |                   |          |
| Vekt  | 3,5 - 3,8 kg   |   |                    |                 |                    |        |                  |               |                             |          |                             |               |                            |                        |                                 |                        |                            |                   |                            |                         |                                 |                         |                          |              |                           |                         |                     |          |                   |          |
| Dimensjoner (LxBxH)   | 486 x 81 x 222 mm  |   |                    |                 |                    |        |                  |               |                             |          |                             |               |                            |                        |                                 |                        |                            |                   |                            |                         |                                 |                         |                          |              |                           |                         |                     |          |                   |          |
|   | NOBB nr - DJR186Z 51464454   |   |                    |                 |                    |        |                  |               |                             |          |                             |               |                            |                        |                                 |                        |                            |                   |                            |                         |                                 |                         |                          |              |                           |                         |                     |          |                   |          |
| 18V <b>XPT</b>  |  |   |                    |                 |                    |        |                  |               |                             |          |                             |               |                            |                        |                                 |                        |                            |                   |                            |                         |                                 |                         |                          |              |                           |                         |                     |          |                   |          |
| BAJONETTSAG   | DJR188Z 18V (z-modell)   | LpA: 83 dB(A)   |                    |                 |                    |        |                  |               |                             |          |                             |               |                            |                        |                                 |                        |                            |                   |                            |                         |                                 |                         |                          |              |                           |                         |                     |          |                   |          |
|  | <b>Liten og kompakt</b> <ul style="list-style-type: none"> <li>Verktøyløst bytte av blad.</li> <li>Børsteløs motor - vedlikeholdsfri og lengre levetid.</li> <li>Sikkert og stødig arbeidsgrep.</li> <li>LED-arbeidsbelysning.</li> </ul>  | <table border="1"> <tr><td>Li-ion batteri 18V</td><td>-</td></tr> <tr><td>Slagtall (min-1)</td><td>0-3000</td></tr> <tr><td>Slaglengde</td><td>20 mm</td></tr> <tr><td>Maks skjærekap. i tre (90°)</td><td>150 mm</td></tr> <tr><td>Maks skjærekap. i stålrør</td><td>100 mm</td></tr> <tr><td>Lydnivå (L<sub>wa</sub>)</td><td>94 dB(A)</td></tr> <tr><td>Lydnivå (L<sub>pa</sub>)</td><td>83 dB(A)</td></tr> <tr><td>Støytoleranse (K-faktor)</td><td>3 dB(A)</td></tr> <tr><td>Vibrasjonsverdi (3 akser)</td><td>15,5 m/sec<sup>2</sup></td></tr> <tr><td>Vibrasjonsusikkerhet (K-faktor)</td><td>1,5 m/sec<sup>2</sup></td></tr> <tr><td>Vekt</td><td>2,6 - 2,9 kg</td></tr> <tr><td>Dimensjoner (LxBxH)</td><td>316 x 81 x 220 mm</td></tr> <tr><td>NOBB nr - DJR188Z</td><td>53478346</td></tr> </table>                    | Li-ion batteri 18V | -               | Slagtall (min-1)   | 0-3000 | Slaglengde       | 20 mm         | Maks skjærekap. i tre (90°) | 150 mm   | Maks skjærekap. i stålrør   | 100 mm        | Lydnivå (L <sub>wa</sub> ) | 94 dB(A)               | Lydnivå (L <sub>pa</sub> )      | 83 dB(A)               | Støytoleranse (K-faktor)   | 3 dB(A)           | Vibrasjonsverdi (3 akser)  | 15,5 m/sec <sup>2</sup> | Vibrasjonsusikkerhet (K-faktor) | 1,5 m/sec <sup>2</sup>  | Vekt                     | 2,6 - 2,9 kg | Dimensjoner (LxBxH)       | 316 x 81 x 220 mm       | NOBB nr - DJR188Z   | 53478346 |                   |          |
|   | Li-ion batteri 18V   | -   |                    |                 |                    |        |                  |               |                             |          |                             |               |                            |                        |                                 |                        |                            |                   |                            |                         |                                 |                         |                          |              |                           |                         |                     |          |                   |          |
| Slagtall (min-1)  | 0-3000   |   |                    |                 |                    |        |                  |               |                             |          |                             |               |                            |                        |                                 |                        |                            |                   |                            |                         |                                 |                         |                          |              |                           |                         |                     |          |                   |          |
| Slaglengde  | 20 mm  |   |                    |                 |                    |        |                  |               |                             |          |                             |               |                            |                        |                                 |                        |                            |                   |                            |                         |                                 |                         |                          |              |                           |                         |                     |          |                   |          |
| Maks skjærekap. i tre (90°)   | 150 mm   |   |                    |                 |                    |        |                  |               |                             |          |                             |               |                            |                        |                                 |                        |                            |                   |                            |                         |                                 |                         |                          |              |                           |                         |                     |          |                   |          |
| Maks skjærekap. i stålrør   | 100 mm   |   |                    |                 |                    |        |                  |               |                             |          |                             |               |                            |                        |                                 |                        |                            |                   |                            |                         |                                 |                         |                          |              |                           |                         |                     |          |                   |          |
| Lydnivå (L <sub>wa</sub> )  | 94 dB(A)   |   |                    |                 |                    |        |                  |               |                             |          |                             |               |                            |                        |                                 |                        |                            |                   |                            |                         |                                 |                         |                          |              |                           |                         |                     |          |                   |          |
| Lydnivå (L <sub>pa</sub> )  | 83 dB(A)   |   |                    |                 |                    |        |                  |               |                             |          |                             |               |                            |                        |                                 |                        |                            |                   |                            |                         |                                 |                         |                          |              |                           |                         |                     |          |                   |          |
| Støytoleranse (K-faktor)  | 3 dB(A)  |   |                    |                 |                    |        |                  |               |                             |          |                             |               |                            |                        |                                 |                        |                            |                   |                            |                         |                                 |                         |                          |              |                           |                         |                     |          |                   |          |
| Vibrasjonsverdi (3 akser)   | 15,5 m/sec <sup>2</sup>  |   |                    |                 |                    |        |                  |               |                             |          |                             |               |                            |                        |                                 |                        |                            |                   |                            |                         |                                 |                         |                          |              |                           |                         |                     |          |                   |          |
| Vibrasjonsusikkerhet (K-faktor)   | 1,5 m/sec <sup>2</sup>   |   |                    |                 |                    |        |                  |               |                             |          |                             |               |                            |                        |                                 |                        |                            |                   |                            |                         |                                 |                         |                          |              |                           |                         |                     |          |                   |          |
| Vekt  | 2,6 - 2,9 kg   |   |                    |                 |                    |        |                  |               |                             |          |                             |               |                            |                        |                                 |                        |                            |                   |                            |                         |                                 |                         |                          |              |                           |                         |                     |          |                   |          |
| Dimensjoner (LxBxH)   | 316 x 81 x 220 mm  |   |                    |                 |                    |        |                  |               |                             |          |                             |               |                            |                        |                                 |                        |                            |                   |                            |                         |                                 |                         |                          |              |                           |                         |                     |          |                   |          |
| NOBB nr - DJR188Z   | 53478346   |   |                    |                 |                    |        |                  |               |                             |          |                             |               |                            |                        |                                 |                        |                            |                   |                            |                         |                                 |                         |                          |              |                           |                         |                     |          |                   |          |
|  | Standard tilbehør:<br>B-55572: BAJONETTSAGBLAD 152x1,25MM TC/HM/8TP1   |   |                    |                 |                    |        |                  |               |                             |          |                             |               |                            |                        |                                 |                        |                            |                   |                            |                         |                                 |                         |                          |              |                           |                         |                     |          |                   |          |
| 18V <b>BL MOTOR XPT</b>   |  |   |                    |                 |                    |        |                  |               |                             |          |                             |               |                            |                        |                                 |                        |                            |                   |                            |                         |                                 |                         |                          |              |                           |                         |                     |          |                   |          |
| BAJONETTSAG   | DJR187RTE 18V (leveres også som z-modell)  | LpA: 84 dB(A)   |                    |                 |                    |        |                  |               |                             |          |                             |               |                            |                        |                                 |                        |                            |                   |                            |                         |                                 |                         |                          |              |                           |                         |                     |          |                   |          |
|  | <b>Høyt turtall for effektiv, gnistfri kapping i metall</b> <ul style="list-style-type: none"> <li>Verktøyløst bladbytte.</li> <li>Sikkert og stødig arbeidsgrep.</li> <li>LED-arbeidsbelysning.</li> </ul>  | <table border="1"> <tr><td>Li-ion batteri 18V</td><td>2x 5,0Ah (90Wh)</td></tr> <tr><td>Ca ladetid</td><td>45 min</td></tr> <tr><td>Batterier</td><td>BL1850B</td></tr> <tr><td>Batteri</td><td>197280-8</td></tr> <tr><td>Slagtall (min-1)</td><td>0-2300/0-3000</td></tr> <tr><td>Slaglengde</td><td>32 mm</td></tr> <tr><td>Maks skjærekap. i tre (90°)</td><td>255 mm</td></tr> <tr><td>Maks skjærekap. i stålrør</td><td>130 mm</td></tr> <tr><td>Lydnivå (L<sub>wa</sub>)</td><td>95 dB(A)</td></tr> <tr><td>Lydnivå (L<sub>pa</sub>)</td><td>84 dB(A)</td></tr> <tr><td>Støytoleranse (K-faktor)</td><td>3 dB(A)</td></tr> <tr><td>Vibrasjonsverdi (3 akser)</td><td>16,5 m/sec<sup>2</sup></td></tr> <tr><td>NOBB nr - DJR187RTE</td><td>51464473</td></tr> <tr><td>NOBB nr - DJR187Z</td><td>51458574</td></tr> </table> | Li-ion batteri 18V | 2x 5,0Ah (90Wh) | Ca ladetid         | 45 min | Batterier        | BL1850B       | Batteri                     | 197280-8 | Slagtall (min-1)            | 0-2300/0-3000 | Slaglengde                 | 32 mm                  | Maks skjærekap. i tre (90°)     | 255 mm                 | Maks skjærekap. i stålrør  | 130 mm            | Lydnivå (L <sub>wa</sub> ) | 95 dB(A)                | Lydnivå (L <sub>pa</sub> )      | 84 dB(A)                | Støytoleranse (K-faktor) | 3 dB(A)      | Vibrasjonsverdi (3 akser) | 16,5 m/sec <sup>2</sup> | NOBB nr - DJR187RTE | 51464473 | NOBB nr - DJR187Z | 51458574 |
|   | Li-ion batteri 18V   | 2x 5,0Ah (90Wh)   |                    |                 |                    |        |                  |               |                             |          |                             |               |                            |                        |                                 |                        |                            |                   |                            |                         |                                 |                         |                          |              |                           |                         |                     |          |                   |          |
| Ca ladetid  | 45 min   |   |                    |                 |                    |        |                  |               |                             |          |                             |               |                            |                        |                                 |                        |                            |                   |                            |                         |                                 |                         |                          |              |                           |                         |                     |          |                   |          |
| Batterier   | BL1850B  |   |                    |                 |                    |        |                  |               |                             |          |                             |               |                            |                        |                                 |                        |                            |                   |                            |                         |                                 |                         |                          |              |                           |                         |                     |          |                   |          |
| Batteri   | 197280-8   |   |                    |                 |                    |        |                  |               |                             |          |                             |               |                            |                        |                                 |                        |                            |                   |                            |                         |                                 |                         |                          |              |                           |                         |                     |          |                   |          |
| Slagtall (min-1)  | 0-2300/0-3000  |   |                    |                 |                    |        |                  |               |                             |          |                             |               |                            |                        |                                 |                        |                            |                   |                            |                         |                                 |                         |                          |              |                           |                         |                     |          |                   |          |
| Slaglengde  | 32 mm  |   |                    |                 |                    |        |                  |               |                             |          |                             |               |                            |                        |                                 |                        |                            |                   |                            |                         |                                 |                         |                          |              |                           |                         |                     |          |                   |          |
| Maks skjærekap. i tre (90°)   | 255 mm   |   |                    |                 |                    |        |                  |               |                             |          |                             |               |                            |                        |                                 |                        |                            |                   |                            |                         |                                 |                         |                          |              |                           |                         |                     |          |                   |          |
| Maks skjærekap. i stålrør   | 130 mm   |   |                    |                 |                    |        |                  |               |                             |          |                             |               |                            |                        |                                 |                        |                            |                   |                            |                         |                                 |                         |                          |              |                           |                         |                     |          |                   |          |
| Lydnivå (L <sub>wa</sub> )  | 95 dB(A)   |   |                    |                 |                    |        |                  |               |                             |          |                             |               |                            |                        |                                 |                        |                            |                   |                            |                         |                                 |                         |                          |              |                           |                         |                     |          |                   |          |
| Lydnivå (L <sub>pa</sub> )  | 84 dB(A)   |   |                    |                 |                    |        |                  |               |                             |          |                             |               |                            |                        |                                 |                        |                            |                   |                            |                         |                                 |                         |                          |              |                           |                         |                     |          |                   |          |
| Støytoleranse (K-faktor)  | 3 dB(A)  |   |                    |                 |                    |        |                  |               |                             |          |                             |               |                            |                        |                                 |                        |                            |                   |                            |                         |                                 |                         |                          |              |                           |                         |                     |          |                   |          |
| Vibrasjonsverdi (3 akser)   | 16,5 m/sec <sup>2</sup>  |   |                    |                 |                    |        |                  |               |                             |          |                             |               |                            |                        |                                 |                        |                            |                   |                            |                         |                                 |                         |                          |              |                           |                         |                     |          |                   |          |
| NOBB nr - DJR187RTE   | 51464473   |   |                    |                 |                    |        |                  |               |                             |          |                             |               |                            |                        |                                 |                        |                            |                   |                            |                         |                                 |                         |                          |              |                           |                         |                     |          |                   |          |
| NOBB nr - DJR187Z   | 51458574   |   |                    |                 |                    |        |                  |               |                             |          |                             |               |                            |                        |                                 |                        |                            |                   |                            |                         |                                 |                         |                          |              |                           |                         |                     |          |                   |          |
|  | Standard tilbehør:<br>821620-5: KOFFERT  |   |                    |                 |                    |        |                  |               |                             |          |                             |               |                            |                        |                                 |                        |                            |                   |                            |                         |                                 |                         |                          |              |                           |                         |                     |          |                   |          |
| 18V <b>BL MOTOR XPT</b>   |  |   |                    |                 |                    |        |                  |               |                             |          |                             |               |                            |                        |                                 |                        |                            |                   |                            |                         |                                 |                         |                          |              |                           |                         |                     |          |                   |          |
| BAJONETTSAG   | DJR360Z 2x18V (z-modell)   | LpA: 85 dB(A)   |                    |                 |                    |        |                  |               |                             |          |                             |               |                            |                        |                                 |                        |                            |                   |                            |                         |                                 |                         |                          |              |                           |                         |                     |          |                   |          |
|  | <b>Kraftig 2x18V bajonettsag med børsteløs motor</b> <ul style="list-style-type: none"> <li>Verktøyløst bladbytte.</li> <li>Kjøleluften styres ut på fremsiden og maskinen holdes dermed ren.</li> <li>Sikkert og stødig arbeidsgrep.</li> <li>LED-arbeidsbelysning.</li> <li>Batteribeskyttelse skåner batteri og maskin mot overbelastning.</li> </ul> | <table border="1"> <tr><td>Spenning</td><td>2x18 V</td></tr> <tr><td>Li-ion batteri 18V</td><td>-</td></tr> <tr><td>Slagtall (min-1)</td><td>0-2300/0-3000</td></tr> <tr><td>Slaglengde</td><td>32 mm</td></tr> <tr><td>Maks skjærekap. i tre (90°)</td><td>255 mm</td></tr> <tr><td>Maks skjærekap. i stålrør</td><td>130 mm</td></tr> <tr><td>Lydnivå (L<sub>wa</sub>)</td><td>96 dB(A)</td></tr> <tr><td>Lydnivå (L<sub>pa</sub>)</td><td>85 dB(A)</td></tr> <tr><td>Støytoleranse (K-faktor)</td><td>3 dB(A)</td></tr> <tr><td>Vibrasjonsverdi (3 akser)</td><td>16,5 m/sec<sup>2</sup></td></tr> <tr><td>Vekt</td><td>4,0 - 4,7 kg</td></tr> <tr><td>Dimensjoner (LxBxH)</td><td>448 x 115 x 242 mm</td></tr> <tr><td>NOBB nr - DJR360Z</td><td>51464465</td></tr> </table>  | Spenning           | 2x18 V          | Li-ion batteri 18V | -      | Slagtall (min-1) | 0-2300/0-3000 | Slaglengde                  | 32 mm    | Maks skjærekap. i tre (90°) | 255 mm        | Maks skjærekap. i stålrør  | 130 mm                 | Lydnivå (L <sub>wa</sub> )      | 96 dB(A)               | Lydnivå (L <sub>pa</sub> ) | 85 dB(A)          | Støytoleranse (K-faktor)   | 3 dB(A)                 | Vibrasjonsverdi (3 akser)       | 16,5 m/sec <sup>2</sup> | Vekt                     | 4,0 - 4,7 kg | Dimensjoner (LxBxH)       | 448 x 115 x 242 mm      | NOBB nr - DJR360Z   | 51464465 |                   |          |
|   | Spenning   | 2x18 V  |                    |                 |                    |        |                  |               |                             |          |                             |               |                            |                        |                                 |                        |                            |                   |                            |                         |                                 |                         |                          |              |                           |                         |                     |          |                   |          |
| Li-ion batteri 18V  | -  |   |                    |                 |                    |        |                  |               |                             |          |                             |               |                            |                        |                                 |                        |                            |                   |                            |                         |                                 |                         |                          |              |                           |                         |                     |          |                   |          |
| Slagtall (min-1)  | 0-2300/0-3000  |   |                    |                 |                    |        |                  |               |                             |          |                             |               |                            |                        |                                 |                        |                            |                   |                            |                         |                                 |                         |                          |              |                           |                         |                     |          |                   |          |
| Slaglengde  | 32 mm  |   |                    |                 |                    |        |                  |               |                             |          |                             |               |                            |                        |                                 |                        |                            |                   |                            |                         |                                 |                         |                          |              |                           |                         |                     |          |                   |          |
| Maks skjærekap. i tre (90°)   | 255 mm   |   |                    |                 |                    |        |                  |               |                             |          |                             |               |                            |                        |                                 |                        |                            |                   |                            |                         |                                 |                         |                          |              |                           |                         |                     |          |                   |          |
| Maks skjærekap. i stålrør   | 130 mm   |   |                    |                 |                    |        |                  |               |                             |          |                             |               |                            |                        |                                 |                        |                            |                   |                            |                         |                                 |                         |                          |              |                           |                         |                     |          |                   |          |
| Lydnivå (L <sub>wa</sub> )  | 96 dB(A)   |   |                    |                 |                    |        |                  |               |                             |          |                             |               |                            |                        |                                 |                        |                            |                   |                            |                         |                                 |                         |                          |              |                           |                         |                     |          |                   |          |
| Lydnivå (L <sub>pa</sub> )  | 85 dB(A)   |   |                    |                 |                    |        |                  |               |                             |          |                             |               |                            |                        |                                 |                        |                            |                   |                            |                         |                                 |                         |                          |              |                           |                         |                     |          |                   |          |
| Støytoleranse (K-faktor)  | 3 dB(A)  |   |                    |                 |                    |        |                  |               |                             |          |                             |               |                            |                        |                                 |                        |                            |                   |                            |                         |                                 |                         |                          |              |                           |                         |                     |          |                   |          |
| Vibrasjonsverdi (3 akser)   | 16,5 m/sec <sup>2</sup>  |   |                    |                 |                    |        |                  |               |                             |          |                             |               |                            |                        |                                 |                        |                            |                   |                            |                         |                                 |                         |                          |              |                           |                         |                     |          |                   |          |
| Vekt  | 4,0 - 4,7 kg   |   |                    |                 |                    |        |                  |               |                             |          |                             |               |                            |                        |                                 |                        |                            |                   |                            |                         |                                 |                         |                          |              |                           |                         |                     |          |                   |          |
| Dimensjoner (LxBxH)   | 448 x 115 x 242 mm   |   |                    |                 |                    |        |                  |               |                             |          |                             |               |                            |                        |                                 |                        |                            |                   |                            |                         |                                 |                         |                          |              |                           |                         |                     |          |                   |          |
| NOBB nr - DJR360Z   | 51464465   |   |                    |                 |                    |        |                  |               |                             |          |                             |               |                            |                        |                                 |                        |                            |                   |                            |                         |                                 |                         |                          |              |                           |                         |                     |          |                   |          |
|  |  |   |                    |                 |                    |        |                  |               |                             |          |                             |               |                            |                        |                                 |                        |                            |                   |                            |                         |                                 |                         |                          |              |                           |                         |                     |          |                   |          |
| 18V <b>BL MOTOR XPT</b>   |  |   |                    |                 |                    |        |                  |               |                             |          |                             |               |                            |                        |                                 |                        |                            |                   |                            |                         |                                 |                         |                          |              |                           |                         |                     |          |                   |          |

# Batteriverktøy 18V Multiverktøy, høvler, slip- og freseverktøy

Batteriverktøy

Skru- og bormaskiner

Bor- og meiselhammer

Kapp- og slipermaskiner

Sager

Høvler, freser og pussemaskiner

Stovsugere

Spikring og kompressorer

Skog og hagemaskiner

Annet

## MULTIVERKTØY

DTM51Z 18V (z-modell)

LpA: 77 dB(A)



18V

### Effektivt multiverktøy

- Variabel hastighetskontroll.
- Hurtigfeste for sagblad.
- Mykstart for tryggere arbeid.
- Bladet pendler 1,6° både til høyre og venstre.
- Ergonomisk utformet og godt, gummibelagt og sikkert grep.



|  |                              |
|--|------------------------------|
| Li-ion batteri 18V                                   | -                            |
| Svingninger (spm)                                    | 6000-20000 min <sup>-1</sup> |
| Oscillering  | 2 x 1,6°                     |
| Pad størrelse (trekant)                              | 93 x 93 x 93 mm              |
| Vibrasjonsverdi (3 akser), skjæring av sponmateriale | 4,5 m/sec <sup>2</sup>       |
| Vekt   | 2,0 - 2,4 kg                 |
| Dimensjoner (LxBxH)                                  | 324 x 80 x 126 mm            |

NOBB nr - DTM51Z 48347180

## EKSENTERSLLIPER

DBO180Z 18V (z-modell)

LpA: 77 dB(A)



18V

### Praktisk batteridrevet eksentersliper med effektiv støvboks

- Gummiert grep for sikker og nøyaktig håndtering.
- Støvpose i papir inne i ekstra beskyttet støvboks.
- Batteribeskyttelse skåner batteri og maskin mot overbelastning.



Standard tilbehør:  
743081-8: POLERINGSPAD 125MM, 135246-0:  
STØVPOSEHOLDER, 197468-0:

|                           |                              |
|---------------------------|------------------------------|
| Li-ion batteri 18V        | -                            |
| Svingninger (spm)         | 7000-11000 min <sup>-1</sup> |
| Slipeskive diameter       | 125 mm                       |
| Støvpose, montert         | ✓                            |
| Vibrasjonsverdi (3 akser) | ≤2,5 m/sec <sup>2</sup>      |
| Vekt                      | 1,4 - 1,7 kg                 |
| Dimensjoner (LxBxH)       | 175 x 123 x 153 mm           |

NOBB nr - DBO180Z 48657136

## HØVEL

DKP180Z 18V (z-modell)

LpA: 84 dB(A)



18V

### Komfortabel og enkel å bruke med høvelbredde 82mm

- Enkelt å kontrollere dybden.
- Elektrisk brems.
- Godt grep gir en stabil og sikker arbeidsstilling.
- Batteribeskyttelse skåner batteri og maskin mot overbelastning.



Standard tilbehør:  
195055-9: PARALLELANLEGG, D-07945: HØVELKNIVER  
VENDBAR HM 82MM (2), 451329-1: STØVAVSUG  
Ø45/50mm

|                           |                        |
|---------------------------|------------------------|
| Li-ion batteri 18V        | -                      |
| Turtall (min-1)           | 14 000                 |
| Knivbredde                | 82 mm                  |
| Maks høveldybde           | 2 mm                   |
| Maks falsdybde            | 9 mm                   |
| Skiftenøkler              | ✓                      |
| Vibrasjonsverdi (3 akser) | 4,5 m/sec <sup>2</sup> |
| Vekt                      | 3,2 - 3,5 kg           |
| Dimensjoner (LxBxH)       | 333 x 157 x 160 mm     |

NOBB nr - DKP180Z 48405083

## LAMELLFRES

DPJ180Z 18V (z-modell)

LpA: 74 dB(A)



18V

### Nytt tophåndtak

- 6 forskjellige dybdejusteringer.
- Vinkel kan låses i alle posisjoner fra 0-90 grader. Er selvlåsende på 0, 45 og 90 grader.
- Rene snitt.
- Gjenstartsbeskyttelse for økt sikkerhet.
- Elektrisk strømovervåking med varsellampe.



Standard tilbehør:  
B-20644: TCT SAGBLAD 100X4MM

|                           |                         |
|---------------------------|-------------------------|
| Li-ion batteri 18V        | -                       |
| Turtall (min-1)           | 6 500                   |
| Båndsag kapasitet         | 0-90°                   |
| skråskjæring              |                         |
| Bladdiameter              | 100 mm                  |
| Maks senkningsdybde       | 20 mm                   |
| Vertikal bevegelse        | 0-20 mm                 |
| Senterhull                | 22 mm                   |
| Tannbredde                | 4 mm                    |
| Støvpose, montert         | ✓                       |
| Vibrasjonsverdi (3 akser) | ≤2,5 m/sec <sup>2</sup> |
| Vekt                      | 2,8 - 3,1 kg            |
| Dimensjoner (LxBxH)       | 351 x 139 x 149 mm      |
| NOBB nr - DPJ180Z         | 48867605                |

## OVERFRES

DRT50Z 18V (z-modell)

LpA: 78 dB(A)



18V

BL MOTOR

### Et bredt spekter av tilbehør og godt egnet til diverse utskjæringer og finisharbeider

- Aluminiumsramme og base - nøyaktig og god maskin.
- Børsteløs motor - vedlikeholdsfri og lengre levetid.
- Regulering av turtall ved bearbeiding i ulike materialer.
- Mykstart for tryggere arbeid.
- Mange bruksområder.



Standard tilbehør:  
122391-0: DYBDEANLEGG, 195559-1: DUST NOZZLE  
SET, 196612-6: 343577-5: KOPIERINGSHYLSE 10MM,  
763618-5: SPENNHYLSE KONISK 8MM, 763636-3:  
SPENNHYLSE KONISK 6MM

|                                 |                        |
|---------------------------------|------------------------|
| Li-ion batteri 18V              | -                      |
| Batteribeskyttelse              | ✓                      |
| Turtall (min-1)                 | 10 000 - 30 000        |
| Kapasitet                       | 6; 8 mm                |
| Guide Rule                      | ✓                      |
| Skiftenøkler                    | ✓                      |
| Lydnivå (L <sub>pA</sub> )      | 78 dB(A)               |
| Støytoleranse (K-faktor)        | 3 dB(A)                |
| Vibrasjonsverdi (3 akser)       | 4,5 m/sec <sup>2</sup> |
| Vibrasjonsusikkerhet (K-faktor) | 1,5 m/sec <sup>2</sup> |
| Vekt                            | 2,1 kg                 |
| Dimensjoner (LxBxH)             | 134 x 89 x 226 mm      |
| NOBB nr - DRT50Z                | 53311894               |



# Batteriverktøy 18V Multiverktøy, høvler, slip- og freseverktøy

OVERFRES

DRT50ZJX5 BESTÅR AV 5 TILBEHØR OG KOFFERT

LpA: 78 dB(A)

**18V**  
**BL**  
**MOTOR**

Et bredt spekter av tilbehør og godt egnet til diverse utskjæringer og finisharbeider

- Aluminiumsramme og base - nøyaktig og god maskin.
- Børsteløs motor - vedlikeholdsfri og lengre levetid.
- Regulering av turtall ved bearbeiding i ulike materialer.
- Mykstart for tryggere arbeid.
- Mange bruksområder.



Standard tilbehør:

122391-0: DYBDEANLEGG, 122703-7: FRESGUIDE,  
 162258-0: SIDEHÅNDTAK VINKELSLIPER 125-150MM,  
 194733-8: STØVSUGERADAPTER, 195559-1: DUST  
 NOZZLE SET, 195561-4: VIPPE FRESSETT...

|                           |                        |
|---------------------------|------------------------|
| Li-ion batteri 18V        | -                      |
| Batteribeskyttelse        | ✓                      |
| Turtall (min-1)           | 10 000 - 30 000        |
| Kapasitet                 | 6; 8 mm                |
| Koffert (plast)           | ✓                      |
| Guide Rule                | ✓                      |
| Skiftenøkler              | ✓                      |
| Vibrasjonsverdi (3 akser) | 4,5 m/sec <sup>2</sup> |
| Vekt                      | 2,1 kg                 |
| Dimensjoner (LxBxH)       | 134 x 89 x 226 mm      |

NOBB nr - DRT50ZJX5 53462666



Batteriverktøy

Skru- og bormaskiner

Bor- og meiselhammere

Kapp- og slipemaskiner

Sager

Høvler, freser og pussemaskiner

Støvsugere

Spikring og kompressorer

Skog og hagemaskiner

Annet



# Batteriverktøy 18V Fugepistoler

## FUGEPISTOL

DCG180RAEX 18V (leveres også som z-modell)

LpA: ≤70 dB(A)



Fugepistol for proffen - for silikon, lim osv. Både til 600ml pølse og 310ml patron

- Variabel hastighetskontroll.
- Anti dryppfunksjon.
- Elektrisk strømovervåking med varsellampe.



Standard tilbehør:  
196351-8: PATRONHOLDER 310ML, 196352-6:  
PATRONHOLDER 600ML ALURØR, 821568-1: KOFFERT

18V

|                           |                         |
|---------------------------|-------------------------|
| Li-ion batteri 18V        | 2x 2,0Ah (36Wh)         |
| Ca ladetid                | 24 min                  |
| Batteri                   | 197254-9                |
| Vertikal bevegelse        | 214/350 mm              |
| Skyvekraft                | 5000                    |
| Vernebriller              | ✓                       |
| Vibrasjonsverdi (3 akser) | ≤2,5 m/sec <sup>2</sup> |
| Vekt                      | 2,1 - 3,0 kg            |
| Dimensjoner (LxBxH)       | 404 x 108 x 281 mm      |
| Indre diameter            | 51 mm                   |

NOBB nr - DCG180RAEX 48917941

## FUGEPISTOL

DCG180Z 18V (z-modell)

LpA: ≤70 dB(A)



Fugepistol for proffen - for silikon, lim osv. For 310ml patron

- Variabel hastighetskontroll.
- Anti dryppfunksjon.
- Elektrisk strømovervåking med varsellampe.



Standard tilbehør:  
196351-8: PATRONHOLDER 310ML

18V

|                           |                         |
|---------------------------|-------------------------|
| Li-ion batteri 18V        | -                       |
| Vertikal bevegelse        | 214 mm                  |
| Skyvekraft                | 5000                    |
| Vernebriller              | ✓                       |
| Vibrasjonsverdi (3 akser) | ≤2,5 m/sec <sup>2</sup> |
| Vekt                      | 2,1 - 2,4 kg            |
| Dimensjoner (LxBxH)       | 404 x 108 x 281 mm      |
| Indre diameter            | 51 mm                   |

NOBB nr - DCG180Z 48477198

## FUGEPISTOL

DCG180ZB 18V (z-modell)

LpA: ≤70 dB(A)



Fugepistol for proffen - for silikon, lim osv. Både til 600ml pølse og 310ml patron

- Variabel hastighetskontroll.
- Anti dryppfunksjon.
- Elektrisk strømovervåking med varsellampe.



Standard tilbehør:  
196352-6: PATRONHOLDER 600ML ALURØR, 424547-4:  
GUMMIRING FUGEMUNNSTYKKE, 454226-0:  
FUGEMUNNSTYKKE TIL 600ML PATRONHOLDER

18V

|                           |                         |
|---------------------------|-------------------------|
| Li-ion batteri 18V        | -                       |
| Vertikal bevegelse        | 350 mm                  |
| Skyvekraft                | 5000                    |
| Vernebriller              | ✓                       |
| Vibrasjonsverdi (3 akser) | ≤2,5 m/sec <sup>2</sup> |
| Vekt                      | 2,6 - 3,0 kg            |
| Dimensjoner (LxBxH)       | 538 x 108 x 281 mm      |
| Indre diameter            | 51 mm                   |

NOBB nr - DCG180ZB 47930994





# Batteriverktøy 18V Vinkelslipere og rettslipere

| VINKELSLIPER  | DGA504RTJ 18V, 125MM (leveres også som z-modell)  | LpA: 79 dB(A)   |                     |                 |                    |           |                 |      |                     |          |                       |          |                           |                        |                       |              |                           |                        |                           |                        |                     |                    |                           |                        |      |              |                     |                    |                     |          |
|---|---|---|---------------------|-----------------|--------------------|-----------|-----------------|------|---------------------|----------|-----------------------|----------|---------------------------|------------------------|-----------------------|--------------|---------------------------|------------------------|---------------------------|------------------------|---------------------|--------------------|---------------------------|------------------------|------|--------------|---------------------|--------------------|---------------------|----------|
|    | <b>Børsteløs vinkelsliper 125mm</b> <ul style="list-style-type: none"> <li>Børsteløs motor - vedlikeholdsfri og lengre levetid.</li> <li>Smalt motorhus gir et godt arbeidsgrep.</li> <li>Elektrisk strømovervåking med varselampe.</li> </ul>  | <table border="1"> <tr><td>Li-ion batteri 18V</td><td>2x 5,0Ah (90Wh)</td></tr> <tr><td>Ca ladetid</td><td>45 min</td></tr> <tr><td>Turtall (min-1)</td><td>8500</td></tr> <tr><td>Spindel</td><td>M14</td></tr> <tr><td>Senterhull</td><td>22,23 mm</td></tr> <tr><td>Diameter slipeskive</td><td>125 mm</td></tr> <tr><td>Anti-restart funksjon</td><td>✓</td></tr> <tr><td>AVT håndtak</td><td>✓</td></tr> <tr><td>Vibrasjonsverdi (3 akser)</td><td>6,0 m/sec<sup>2</sup></td></tr> <tr><td>Vekt</td><td>2,6 kg</td></tr> <tr><td>Dimensjoner (LxBxH)</td><td>362 x 140 x 145 mm</td></tr> </table>   | Li-ion batteri 18V  | 2x 5,0Ah (90Wh) | Ca ladetid         | 45 min    | Turtall (min-1) | 8500 | Spindel             | M14      | Senterhull            | 22,23 mm | Diameter slipeskive       | 125 mm                 | Anti-restart funksjon | ✓            | AVT håndtak               | ✓                      | Vibrasjonsverdi (3 akser) | 6,0 m/sec <sup>2</sup> | Vekt                | 2,6 kg             | Dimensjoner (LxBxH)       | 362 x 140 x 145 mm     |      |              |                     |                    |                     |          |
|   | Li-ion batteri 18V  | 2x 5,0Ah (90Wh)   |                     |                 |                    |           |                 |      |                     |          |                       |          |                           |                        |                       |              |                           |                        |                           |                        |                     |                    |                           |                        |      |              |                     |                    |                     |          |
| Ca ladetid  | 45 min  |   |                     |                 |                    |           |                 |      |                     |          |                       |          |                           |                        |                       |              |                           |                        |                           |                        |                     |                    |                           |                        |      |              |                     |                    |                     |          |
| Turtall (min-1)   | 8500  |   |                     |                 |                    |           |                 |      |                     |          |                       |          |                           |                        |                       |              |                           |                        |                           |                        |                     |                    |                           |                        |      |              |                     |                    |                     |          |
| Spindel   | M14   |   |                     |                 |                    |           |                 |      |                     |          |                       |          |                           |                        |                       |              |                           |                        |                           |                        |                     |                    |                           |                        |      |              |                     |                    |                     |          |
| Senterhull  | 22,23 mm  |   |                     |                 |                    |           |                 |      |                     |          |                       |          |                           |                        |                       |              |                           |                        |                           |                        |                     |                    |                           |                        |      |              |                     |                    |                     |          |
| Diameter slipeskive   | 125 mm  |   |                     |                 |                    |           |                 |      |                     |          |                       |          |                           |                        |                       |              |                           |                        |                           |                        |                     |                    |                           |                        |      |              |                     |                    |                     |          |
| Anti-restart funksjon   | ✓   |   |                     |                 |                    |           |                 |      |                     |          |                       |          |                           |                        |                       |              |                           |                        |                           |                        |                     |                    |                           |                        |      |              |                     |                    |                     |          |
| AVT håndtak   | ✓   |   |                     |                 |                    |           |                 |      |                     |          |                       |          |                           |                        |                       |              |                           |                        |                           |                        |                     |                    |                           |                        |      |              |                     |                    |                     |          |
| Vibrasjonsverdi (3 akser)   | 6,0 m/sec <sup>2</sup>  |   |                     |                 |                    |           |                 |      |                     |          |                       |          |                           |                        |                       |              |                           |                        |                           |                        |                     |                    |                           |                        |      |              |                     |                    |                     |          |
| Vekt  | 2,6 kg  |   |                     |                 |                    |           |                 |      |                     |          |                       |          |                           |                        |                       |              |                           |                        |                           |                        |                     |                    |                           |                        |      |              |                     |                    |                     |          |
| Dimensjoner (LxBxH)   | 362 x 140 x 145 mm  |   |                     |                 |                    |           |                 |      |                     |          |                       |          |                           |                        |                       |              |                           |                        |                           |                        |                     |                    |                           |                        |      |              |                     |                    |                     |          |
|    |   <p>Standard tilbehør:<br/>123145-8: , 194514-0: SIDEHÅNDTAK ANTIVIBRASJON (115-150MM VINKELSLIPERE), 224415-9: BASEFLENS (115-230MM VINKELSLIPERE), 821551-8: MAKPAC UNIVERSALKOFFERT TYPE 3...</p>       | <table border="1"> <tr><td>NOBB nr - DGA504RTJ</td><td>51929806</td></tr> <tr><td>NOBB nr - DGA504Z</td><td>48742472</td></tr> </table>   | NOBB nr - DGA504RTJ | 51929806        | NOBB nr - DGA504Z  | 48742472  |                 |      |                     |          |                       |          |                           |                        |                       |              |                           |                        |                           |                        |                     |                    |                           |                        |      |              |                     |                    |                     |          |
| NOBB nr - DGA504RTJ   | 51929806  |   |                     |                 |                    |           |                 |      |                     |          |                       |          |                           |                        |                       |              |                           |                        |                           |                        |                     |                    |                           |                        |      |              |                     |                    |                     |          |
| NOBB nr - DGA504Z   | 48742472  |   |                     |                 |                    |           |                 |      |                     |          |                       |          |                           |                        |                       |              |                           |                        |                           |                        |                     |                    |                           |                        |      |              |                     |                    |                     |          |
| VINKELSLIPER  | DGA508Z 18V (z-modell)  | LpA: 79 dB(A)   |                     |                 |                    |           |                 |      |                     |          |                       |          |                           |                        |                       |              |                           |                        |                           |                        |                     |                    |                           |                        |      |              |                     |                    |                     |          |
|    | <b>Børsteløs vinkelsliper for sikker bruk</b> <ul style="list-style-type: none"> <li>Elektrisk brems for sikkerhet i arbeidet.</li> <li>Børsteløs motor - vedlikeholdsfri og lengre levetid.</li> <li>Smalt motorhus gir et godt arbeidsgrep.</li> <li>Elektrisk strømovervåking med varselampe.</li> <li>Dødmansbryter</li> </ul>  | <table border="1"> <tr><td>Li-ion batteri 18V</td><td>-</td></tr> <tr><td>Turtall (min-1)</td><td>8500</td></tr> <tr><td>Spindel</td><td>M14</td></tr> <tr><td>Senterhull</td><td>22,23 mm</td></tr> <tr><td>Diameter slipeskive</td><td>125 mm</td></tr> <tr><td>Anti-restart funksjon</td><td>✓</td></tr> <tr><td>Dødmansbryter</td><td>✓</td></tr> <tr><td>AVT håndtak</td><td>✓</td></tr> <tr><td>Vibrasjonsverdi (3 akser)</td><td>6,0 m/sec<sup>2</sup></td></tr> <tr><td>Vekt</td><td>2,7 kg</td></tr> <tr><td>Dimensjoner (LxBxH)</td><td>362 x 140 x 151 mm</td></tr> </table>   | Li-ion batteri 18V  | -               | Turtall (min-1)    | 8500      | Spindel         | M14  | Senterhull          | 22,23 mm | Diameter slipeskive   | 125 mm   | Anti-restart funksjon     | ✓                      | Dødmansbryter         | ✓            | AVT håndtak               | ✓                      | Vibrasjonsverdi (3 akser) | 6,0 m/sec <sup>2</sup> | Vekt                | 2,7 kg             | Dimensjoner (LxBxH)       | 362 x 140 x 151 mm     |      |              |                     |                    |                     |          |
|   | Li-ion batteri 18V  | -   |                     |                 |                    |           |                 |      |                     |          |                       |          |                           |                        |                       |              |                           |                        |                           |                        |                     |                    |                           |                        |      |              |                     |                    |                     |          |
| Turtall (min-1)   | 8500  |   |                     |                 |                    |           |                 |      |                     |          |                       |          |                           |                        |                       |              |                           |                        |                           |                        |                     |                    |                           |                        |      |              |                     |                    |                     |          |
| Spindel   | M14   |   |                     |                 |                    |           |                 |      |                     |          |                       |          |                           |                        |                       |              |                           |                        |                           |                        |                     |                    |                           |                        |      |              |                     |                    |                     |          |
| Senterhull  | 22,23 mm  |   |                     |                 |                    |           |                 |      |                     |          |                       |          |                           |                        |                       |              |                           |                        |                           |                        |                     |                    |                           |                        |      |              |                     |                    |                     |          |
| Diameter slipeskive   | 125 mm  |   |                     |                 |                    |           |                 |      |                     |          |                       |          |                           |                        |                       |              |                           |                        |                           |                        |                     |                    |                           |                        |      |              |                     |                    |                     |          |
| Anti-restart funksjon   | ✓   |   |                     |                 |                    |           |                 |      |                     |          |                       |          |                           |                        |                       |              |                           |                        |                           |                        |                     |                    |                           |                        |      |              |                     |                    |                     |          |
| Dødmansbryter   | ✓   |   |                     |                 |                    |           |                 |      |                     |          |                       |          |                           |                        |                       |              |                           |                        |                           |                        |                     |                    |                           |                        |      |              |                     |                    |                     |          |
| AVT håndtak   | ✓   |   |                     |                 |                    |           |                 |      |                     |          |                       |          |                           |                        |                       |              |                           |                        |                           |                        |                     |                    |                           |                        |      |              |                     |                    |                     |          |
| Vibrasjonsverdi (3 akser)   | 6,0 m/sec <sup>2</sup>  |   |                     |                 |                    |           |                 |      |                     |          |                       |          |                           |                        |                       |              |                           |                        |                           |                        |                     |                    |                           |                        |      |              |                     |                    |                     |          |
| Vekt  | 2,7 kg  |   |                     |                 |                    |           |                 |      |                     |          |                       |          |                           |                        |                       |              |                           |                        |                           |                        |                     |                    |                           |                        |      |              |                     |                    |                     |          |
| Dimensjoner (LxBxH)   | 362 x 140 x 151 mm  |   |                     |                 |                    |           |                 |      |                     |          |                       |          |                           |                        |                       |              |                           |                        |                           |                        |                     |                    |                           |                        |      |              |                     |                    |                     |          |
|   |   <p>Standard tilbehør:<br/>123145-8: , 194514-0: SIDEHÅNDTAK ANTIVIBRASJON (115-150MM VINKELSLIPERE), 224415-9: BASEFLENS (115-230MM VINKELSLIPERE)</p>   | <table border="1"> <tr><td>NOBB nr - DGA508Z</td><td>52082826</td></tr> </table>  | NOBB nr - DGA508Z   | 52082826        |                    |           |                 |      |                     |          |                       |          |                           |                        |                       |              |                           |                        |                           |                        |                     |                    |                           |                        |      |              |                     |                    |                     |          |
| NOBB nr - DGA508Z   | 52082826  |   |                     |                 |                    |           |                 |      |                     |          |                       |          |                           |                        |                       |              |                           |                        |                           |                        |                     |                    |                           |                        |      |              |                     |                    |                     |          |
| VINKELSLIPER  | DGA900ZX1 2x18V , 230MM (z-modell)  | LpA: 88 dB(A)   |                     |                 |                    |           |                 |      |                     |          |                       |          |                           |                        |                       |              |                           |                        |                           |                        |                     |                    |                           |                        |      |              |                     |                    |                     |          |
|  | <b>Robust vinkelsliper på 2x18V</b> <ul style="list-style-type: none"> <li>Elektrisk brems for sikkerhet i arbeidet.</li> <li>Ekstra sikkerhet med egen bryter når man ønsker å stoppe maskinen.</li> <li>Børsteløs motor - vedlikeholdsfri og lengre levetid.</li> <li>Smalt motorhus gir et godt arbeidsgrep.</li> <li>Elektrisk strømovervåking med varselampe.</li> </ul> | <table border="1"> <tr><td>Spenning</td><td>2 x 18 V</td></tr> <tr><td>Li-ion batteri 18V</td><td>-</td></tr> <tr><td>Turtall (min-1)</td><td>6000</td></tr> <tr><td>Spindel</td><td>M14</td></tr> <tr><td>Senterhull</td><td>22,23 mm</td></tr> <tr><td>Diameter slipeskive</td><td>230 mm</td></tr> <tr><td>Anti-restart funksjon</td><td>✓</td></tr> <tr><td>Dødmansbryter</td><td>✓</td></tr> <tr><td>AVT håndtak</td><td>✓</td></tr> <tr><td>Slipeskive</td><td>✓</td></tr> <tr><td>Vibrasjonsverdi (3 akser)</td><td>7,5 m/sec<sup>2</sup></td></tr> <tr><td>Vekt</td><td>5,2 - 5,9 kg</td></tr> <tr><td>Dimensjoner (LxBxH)</td><td>499 x 250 x 158 mm</td></tr> <tr><td>NOBB nr - DGA900ZX1</td><td>53369218</td></tr> </table> | Spenning            | 2 x 18 V        | Li-ion batteri 18V | -         | Turtall (min-1) | 6000 | Spindel             | M14      | Senterhull            | 22,23 mm | Diameter slipeskive       | 230 mm                 | Anti-restart funksjon | ✓            | Dødmansbryter             | ✓                      | AVT håndtak               | ✓                      | Slipeskive          | ✓                  | Vibrasjonsverdi (3 akser) | 7,5 m/sec <sup>2</sup> | Vekt | 5,2 - 5,9 kg | Dimensjoner (LxBxH) | 499 x 250 x 158 mm | NOBB nr - DGA900ZX1 | 53369218 |
|   | Spenning  | 2 x 18 V  |                     |                 |                    |           |                 |      |                     |          |                       |          |                           |                        |                       |              |                           |                        |                           |                        |                     |                    |                           |                        |      |              |                     |                    |                     |          |
| Li-ion batteri 18V  | -   |   |                     |                 |                    |           |                 |      |                     |          |                       |          |                           |                        |                       |              |                           |                        |                           |                        |                     |                    |                           |                        |      |              |                     |                    |                     |          |
| Turtall (min-1)   | 6000  |   |                     |                 |                    |           |                 |      |                     |          |                       |          |                           |                        |                       |              |                           |                        |                           |                        |                     |                    |                           |                        |      |              |                     |                    |                     |          |
| Spindel   | M14   |   |                     |                 |                    |           |                 |      |                     |          |                       |          |                           |                        |                       |              |                           |                        |                           |                        |                     |                    |                           |                        |      |              |                     |                    |                     |          |
| Senterhull  | 22,23 mm  |   |                     |                 |                    |           |                 |      |                     |          |                       |          |                           |                        |                       |              |                           |                        |                           |                        |                     |                    |                           |                        |      |              |                     |                    |                     |          |
| Diameter slipeskive   | 230 mm  |   |                     |                 |                    |           |                 |      |                     |          |                       |          |                           |                        |                       |              |                           |                        |                           |                        |                     |                    |                           |                        |      |              |                     |                    |                     |          |
| Anti-restart funksjon   | ✓   |   |                     |                 |                    |           |                 |      |                     |          |                       |          |                           |                        |                       |              |                           |                        |                           |                        |                     |                    |                           |                        |      |              |                     |                    |                     |          |
| Dødmansbryter   | ✓   |   |                     |                 |                    |           |                 |      |                     |          |                       |          |                           |                        |                       |              |                           |                        |                           |                        |                     |                    |                           |                        |      |              |                     |                    |                     |          |
| AVT håndtak   | ✓   |   |                     |                 |                    |           |                 |      |                     |          |                       |          |                           |                        |                       |              |                           |                        |                           |                        |                     |                    |                           |                        |      |              |                     |                    |                     |          |
| Slipeskive  | ✓   |   |                     |                 |                    |           |                 |      |                     |          |                       |          |                           |                        |                       |              |                           |                        |                           |                        |                     |                    |                           |                        |      |              |                     |                    |                     |          |
| Vibrasjonsverdi (3 akser)   | 7,5 m/sec <sup>2</sup>  |   |                     |                 |                    |           |                 |      |                     |          |                       |          |                           |                        |                       |              |                           |                        |                           |                        |                     |                    |                           |                        |      |              |                     |                    |                     |          |
| Vekt  | 5,2 - 5,9 kg  |   |                     |                 |                    |           |                 |      |                     |          |                       |          |                           |                        |                       |              |                           |                        |                           |                        |                     |                    |                           |                        |      |              |                     |                    |                     |          |
| Dimensjoner (LxBxH)   | 499 x 250 x 158 mm  |   |                     |                 |                    |           |                 |      |                     |          |                       |          |                           |                        |                       |              |                           |                        |                           |                        |                     |                    |                           |                        |      |              |                     |                    |                     |          |
| NOBB nr - DGA900ZX1   | 53369218  |   |                     |                 |                    |           |                 |      |                     |          |                       |          |                           |                        |                       |              |                           |                        |                           |                        |                     |                    |                           |                        |      |              |                     |                    |                     |          |
|  |   <p>Standard tilbehør:<br/>122847-3: , 194543-3: SIDEHÅNDTAK ANTIVIBRASJON (180-230MM VINKELSLIPERE), 197610-3:</p>  |   |                     |                 |                    |           |                 |      |                     |          |                       |          |                           |                        |                       |              |                           |                        |                           |                        |                     |                    |                           |                        |      |              |                     |                    |                     |          |
| RETSLIPER   | DGD800Z 18V (z-modell)  | LpA: 72 dB(A)   |                     |                 |                    |           |                 |      |                     |          |                       |          |                           |                        |                       |              |                           |                        |                           |                        |                     |                    |                           |                        |      |              |                     |                    |                     |          |
|  | <b>Batteridrevet rettsliper med lang maskinkropp</b> <ul style="list-style-type: none"> <li>Lang type.</li> <li>Smalt motorhus gir godt grep på maskinen.</li> <li>Lett å ta med seg.</li> <li>Ventil utformet slik at utblås går bort fra brukeren.</li> <li>Elektrisk strømovervåking med varselampe.</li> </ul>  | <table border="1"> <tr><td>Li-ion batteri 18V</td><td>-</td></tr> <tr><td>Turtall (min-1)</td><td>25 000</td></tr> <tr><td>Kapasitet</td><td>6 mm</td></tr> <tr><td>Diameter slipeskive</td><td>38 mm</td></tr> <tr><td>Anti-restart funksjon</td><td>✓</td></tr> <tr><td>Vibrasjonsverdi (3 akser)</td><td>6,5 m/sec<sup>2</sup></td></tr> <tr><td>Vekt</td><td>1,7 - 2,2 kg</td></tr> <tr><td>Dimensjoner (LxBxH)</td><td>402 x 82 x 118 mm</td></tr> </table>  | Li-ion batteri 18V  | -               | Turtall (min-1)    | 25 000    | Kapasitet       | 6 mm | Diameter slipeskive | 38 mm    | Anti-restart funksjon | ✓        | Vibrasjonsverdi (3 akser) | 6,5 m/sec <sup>2</sup> | Vekt                  | 1,7 - 2,2 kg | Dimensjoner (LxBxH)       | 402 x 82 x 118 mm      |                           |                        |                     |                    |                           |                        |      |              |                     |                    |                     |          |
|   | Li-ion batteri 18V  | -   |                     |                 |                    |           |                 |      |                     |          |                       |          |                           |                        |                       |              |                           |                        |                           |                        |                     |                    |                           |                        |      |              |                     |                    |                     |          |
| Turtall (min-1)   | 25 000  |   |                     |                 |                    |           |                 |      |                     |          |                       |          |                           |                        |                       |              |                           |                        |                           |                        |                     |                    |                           |                        |      |              |                     |                    |                     |          |
| Kapasitet   | 6 mm  |   |                     |                 |                    |           |                 |      |                     |          |                       |          |                           |                        |                       |              |                           |                        |                           |                        |                     |                    |                           |                        |      |              |                     |                    |                     |          |
| Diameter slipeskive   | 38 mm   |   |                     |                 |                    |           |                 |      |                     |          |                       |          |                           |                        |                       |              |                           |                        |                           |                        |                     |                    |                           |                        |      |              |                     |                    |                     |          |
| Anti-restart funksjon   | ✓   |   |                     |                 |                    |           |                 |      |                     |          |                       |          |                           |                        |                       |              |                           |                        |                           |                        |                     |                    |                           |                        |      |              |                     |                    |                     |          |
| Vibrasjonsverdi (3 akser)   | 6,5 m/sec <sup>2</sup>  |   |                     |                 |                    |           |                 |      |                     |          |                       |          |                           |                        |                       |              |                           |                        |                           |                        |                     |                    |                           |                        |      |              |                     |                    |                     |          |
| Vekt  | 1,7 - 2,2 kg  |   |                     |                 |                    |           |                 |      |                     |          |                       |          |                           |                        |                       |              |                           |                        |                           |                        |                     |                    |                           |                        |      |              |                     |                    |                     |          |
| Dimensjoner (LxBxH)   | 402 x 82 x 118 mm   |   |                     |                 |                    |           |                 |      |                     |          |                       |          |                           |                        |                       |              |                           |                        |                           |                        |                     |                    |                           |                        |      |              |                     |                    |                     |          |
|  |  <p>Standard tilbehør:<br/>763670-3: KONISK VERKTØYFESTE 6MM</p>   | <table border="1"> <tr><td>NOBB nr - DGD800Z</td><td>48974845</td></tr> </table>  | NOBB nr - DGD800Z   | 48974845        |                    |           |                 |      |                     |          |                       |          |                           |                        |                       |              |                           |                        |                           |                        |                     |                    |                           |                        |      |              |                     |                    |                     |          |
| NOBB nr - DGD800Z   | 48974845  |   |                     |                 |                    |           |                 |      |                     |          |                       |          |                           |                        |                       |              |                           |                        |                           |                        |                     |                    |                           |                        |      |              |                     |                    |                     |          |
| VINKELSLIPER 18V 125MM  | DGA513Z BL-M 22,23MM SENTERHULL   | LpA: 79 dB(A)   |                     |                 |                    |           |                 |      |                     |          |                       |          |                           |                        |                       |              |                           |                        |                           |                        |                     |                    |                           |                        |      |              |                     |                    |                     |          |
|  | <b>Effektiv 18V vinkelsliper med børsteløs motor, tommebryter og en rekke HMS-funksjoner. Z-</b> <ul style="list-style-type: none"> <li>Børsteløs motor - vedlikeholdsfri og lengre levetid.</li> <li>Variabel hastighetskontroll</li> <li>Elektrisk strømovervåking med varselampe.</li> <li>Skivebrems</li> </ul>   | <table border="1"> <tr><td>Li-ion batteri 18V</td><td>-</td></tr> <tr><td>Turtall (min-1)</td><td>3000-8500</td></tr> <tr><td>Spindel</td><td>M14</td></tr> <tr><td>Senterhull</td><td>22,23 mm</td></tr> <tr><td>Diameter slipeskive</td><td>125 mm</td></tr> <tr><td>Anti-restart funksjon</td><td>✓</td></tr> <tr><td>AVT håndtak</td><td>✓</td></tr> <tr><td>Vibrasjonsverdi (3 akser)</td><td>6,5 m/sec<sup>2</sup></td></tr> <tr><td>Vekt</td><td>3,0 kg</td></tr> <tr><td>Dimensjoner (LxBxH)</td><td>382 x 140 x 145 mm</td></tr> </table>  | Li-ion batteri 18V  | -               | Turtall (min-1)    | 3000-8500 | Spindel         | M14  | Senterhull          | 22,23 mm | Diameter slipeskive   | 125 mm   | Anti-restart funksjon     | ✓                      | AVT håndtak           | ✓            | Vibrasjonsverdi (3 akser) | 6,5 m/sec <sup>2</sup> | Vekt                      | 3,0 kg                 | Dimensjoner (LxBxH) | 382 x 140 x 145 mm |                           |                        |      |              |                     |                    |                     |          |
|   | Li-ion batteri 18V  | -   |                     |                 |                    |           |                 |      |                     |          |                       |          |                           |                        |                       |              |                           |                        |                           |                        |                     |                    |                           |                        |      |              |                     |                    |                     |          |
| Turtall (min-1)   | 3000-8500   |   |                     |                 |                    |           |                 |      |                     |          |                       |          |                           |                        |                       |              |                           |                        |                           |                        |                     |                    |                           |                        |      |              |                     |                    |                     |          |
| Spindel   | M14   |   |                     |                 |                    |           |                 |      |                     |          |                       |          |                           |                        |                       |              |                           |                        |                           |                        |                     |                    |                           |                        |      |              |                     |                    |                     |          |
| Senterhull  | 22,23 mm  |   |                     |                 |                    |           |                 |      |                     |          |                       |          |                           |                        |                       |              |                           |                        |                           |                        |                     |                    |                           |                        |      |              |                     |                    |                     |          |
| Diameter slipeskive   | 125 mm  |   |                     |                 |                    |           |                 |      |                     |          |                       |          |                           |                        |                       |              |                           |                        |                           |                        |                     |                    |                           |                        |      |              |                     |                    |                     |          |
| Anti-restart funksjon   | ✓   |   |                     |                 |                    |           |                 |      |                     |          |                       |          |                           |                        |                       |              |                           |                        |                           |                        |                     |                    |                           |                        |      |              |                     |                    |                     |          |
| AVT håndtak   | ✓   |   |                     |                 |                    |           |                 |      |                     |          |                       |          |                           |                        |                       |              |                           |                        |                           |                        |                     |                    |                           |                        |      |              |                     |                    |                     |          |
| Vibrasjonsverdi (3 akser)   | 6,5 m/sec <sup>2</sup>  |   |                     |                 |                    |           |                 |      |                     |          |                       |          |                           |                        |                       |              |                           |                        |                           |                        |                     |                    |                           |                        |      |              |                     |                    |                     |          |
| Vekt  | 3,0 kg  |   |                     |                 |                    |           |                 |      |                     |          |                       |          |                           |                        |                       |              |                           |                        |                           |                        |                     |                    |                           |                        |      |              |                     |                    |                     |          |
| Dimensjoner (LxBxH)   | 382 x 140 x 145 mm  |   |                     |                 |                    |           |                 |      |                     |          |                       |          |                           |                        |                       |              |                           |                        |                           |                        |                     |                    |                           |                        |      |              |                     |                    |                     |          |
|  |   <p>Standard tilbehør:<br/>123145-8: , 194514-0: SIDEHÅNDTAK ANTIVIBRASJON (115-150MM VINKELSLIPERE)</p>   | <table border="1"> <tr><td>NOBB nr - DGA513Z</td><td>54123493</td></tr> </table>  | NOBB nr - DGA513Z   | 54123493        |                    |           |                 |      |                     |          |                       |          |                           |                        |                       |              |                           |                        |                           |                        |                     |                    |                           |                        |      |              |                     |                    |                     |          |
| NOBB nr - DGA513Z   | 54123493  |   |                     |                 |                    |           |                 |      |                     |          |                       |          |                           |                        |                       |              |                           |                        |                           |                        |                     |                    |                           |                        |      |              |                     |                    |                     |          |

Batteriverktøy

Skrue- og bormaskiner

Bor- og meiselhammere

Kapp- og slipesliper

Sager

Høvler, fraser og pussemaskiner

Støvsugere

Spikring og kompressorer

Skog og hagemaskiner

Annet



# Batteriverktøy 18V Vinkelslipere og rettslipere

## VINKELSLIPER 18V 125MM

DGA518ZU BL-M 22,23MM SENTERHULL, BLUETOOTH

LpA: 79 dB(A)

**new**



Effektiv 18V vinkelsliper med børsteløs motor, dødmansbryter (paddle switch) og en rekke HMS-

- Børsteløs motor - vedlikeholdsfri og lengre levetid.
- Variabel hastighetskontroll
- Elektrisk strømovervåking med varselampe.
- Skivebrems
- Dødmansbryter



|                           |                        |
|---------------------------|------------------------|
| Li-ion batteri 18V        | -                      |
| Turtall (min-1)           | 3000-8500              |
| Spindel                   | M14                    |
| Senterhull                | 22,23 mm               |
| Diameter slipeskive       | 125 mm                 |
| Anti-restart funksjon     | ✓                      |
| Dødmansbryter             | ✓                      |
| AVT håndtak               | ✓                      |
| Vibrasjonsverdi (3 akser) | 5,5 m/sec <sup>2</sup> |
| Vekt                      | 3,1 kg                 |
| Dimensjoner (LxBxH)       | 382 x 140 x 151 mm     |

NOBB nr - DGA518ZU 54360634



Batteriverktøy

Skru- og bormaskiner

Bor- og meiselhammere

Kapp- og slipermaskiner

Sager

Hovler, freser og pussemaskiner

Støvsugere

Spikring og kompressorer

Skog og hagemaskiner

Annet



# Batteriverktøy 18V Nibblere og platesaks

## PLATESAKS

DJS101Z 18V (z-modell)

LpA: 71 dB(A)

### Svingradie på bare 30mm

- Høy presisjon.
- Svingradie 30mm.
- Elektrisk strømovervåking med varselampe.
- Varsellampe indikerer når det er lite strøm på batteri.
- Elektronisk overbelastningsvern beskytter bruker og maskin.



18V



Standard tilbehør:  
792536-0: KNIVBLAD SIDESKJÆR 1MM (2), 792537-8:  
KNIVBLAD MIDTSKJÆR 1MM

|                                 |        |
|---------------------------------|--------|
| Li-ion batteri 18V              | -      |
| Batteribeskyttelse              | ✓      |
| Slagtall (min-1)                | 4300   |
| Min. intern skjæreradius        | 30 mm  |
| Min. ekstern skjæreradius       | 36 mm  |
| Skjærekapasitet aluminium       | 2,5 mm |
| (opp til 200N/mm <sup>2</sup> ) |        |
| Skjærekapasitet mykt stål       | 1,0 mm |
| (opp til 400N/mm <sup>2</sup> ) |        |
| Skjærekapasitet rustfritt stål  | 0,7 mm |
| (opp til 600N/mm <sup>2</sup> ) |        |

NOBB nr - DJS101Z 50539398

## PLATESAKS

DJS161Z 18V (z-modell)

LpA: 71 dB(A)

### Rett design gir god kontroll og gjør den lett å manøvrere i lette kuttearbeider

- Svingradius 250mm.
- Høy presisjon.
- Elektronisk overbelastningsvern beskytter bruker og maskin.
- Varsellampe indikerer når det er lite strøm på batteri.



18V



Standard tilbehør:  
792533-6: KNIVBLAD SIDESKJÆR 1,6MM (2), 792534-4:  
KNIVBLAD MIDTSKJÆR 1,6MM

|  |                       |
|--|-----------------------|
| Li-ion batteri 18V                           | -                     |
| Slagtall (min-1)                             | 4300                  |
| Min. intern skjæreradius                     | 250 mm                |
| Min. ekstern skjæreradius                    | 254 mm                |
| Skjærekapasitet aluminium                    | 2,5 mm                |
| (opp til 200N/mm <sup>2</sup> )              |                       |
| Skjærekapasitet mykt stål                    | 1,6 mm                |
| (opp til 400N/mm <sup>2</sup> )              |                       |
| Skjærekapasitet rustfritt stål               | 1,2 mm                |
| (opp til 600N/mm <sup>2</sup> )              |                       |
| Vibrasjonsverdi (3 akser), skjæring av blikk | 13 m/sec <sup>2</sup> |
| Vekt   | 1,8 - 2,2 kg          |
| NOBB nr - DJS161Z                            | 48501524              |

## NIBBLER

DJN161Z 18V (z-modell)

LpA: 73 dB(A)

### Batteridrevet nibbler godt egnet for takarbeider

- Kappet materiale fjernes fra overflaten uten å deformere kanten.
- Maskinen kan fritt dreies 360°.
- Klipper i høyprofil- og spiralplater med samme stempel.
- Elektrisk strømovervåking med varselampe.
- Varsellampe indikerer når det er lite strøm på batteri.



18V



Standard tilbehør:  
322702-1: STEMPEL HOLDER, A-15051: MATRISE,  
A-83951: STEMPEL

|  |                        |
|--|------------------------|
| Li-ion batteri 18V                           | -                      |
| Slagtall (min-1)                             | 1900                   |
| Min. intern skjæreradius                     | 45 mm                  |
| Min. ekstern skjæreradius                    | 50 mm                  |
| Skjærekapasitet aluminium                    | 2,5 mm                 |
| (opp til 200N/mm <sup>2</sup> )              |                        |
| Skjærekapasitet mykt stål                    | 1,6 mm                 |
| (opp til 400N/mm <sup>2</sup> )              |                        |
| Skjærekapasitet rustfritt stål               | 1,2 mm                 |
| (opp til 600N/mm <sup>2</sup> )              |                        |
| Vibrasjonsverdi (3 akser), skjæring av blikk | 7,0 m/sec <sup>2</sup> |
| Vekt   | 1,9 - 2,3 kg           |
| NOBB nr - DJN161Z                            | 49239986               |



Batteriverktøy

Skru- og bormaskiner

Bor- og meiselhammere

Kapp- og slippemaskiner

Sager

Høvler, fraser og pussemaskiner

Støvsugere

Spikring og kompressorer

Skog og hagemaskiner

Annet

# Batteriverktøy 18V Metall og armeringsverktøy

## METALLSIRKELSAG

DCS550Z 18V, 136MM (z-modell)

LpA: 100 dB(A)



18V

### Smidig og gnistfri kapping i metall

- Lett å håndtere takket være godt design og liten størrelse.
- For el-, rør-, ventilasjons- og takplatemontører.
- Gnistfri kapping i metall.
- Sikkerhetsbryter for å hindre uønsket start.
- LED-arbeidsbelysning.



Standard tilbehør:  
B-10615: SAGBLAD HM 136X20MM 30T, 192219-6:  
SAFETY GOGGLE, 783203-8: HEX. WRENCH 5

|                           |                        |
|---------------------------|------------------------|
| Li-ion batteri 18V        | -                      |
| Turtall (min-1)           | 3600                   |
| Maks skjæredybde ved 90°  | 51 mm                  |
| Bladdiameter              | 136 mm                 |
| Senterhull                | 20 mm                  |
| Vibrasjonsverdi (3 akser) | 5,0 m/sec <sup>2</sup> |
| Vekt                      | 2,2 - 2,6 kg           |
| Dimensjoner (LxBxH)       | 348 x 180 x 201 mm     |

NOBB nr - DCS550Z 48309274

## METALLSIRKELSAG

DCS551Z 18V, 150MM (z-modell)

LpA: 78 dB(A)



18V

**BL XPT**  
MOTOR

### Smidig og gnistfri kapping i metall

- Børsteløs motor - vedlikeholdsfri og lengre levetid.
- For el-, rør-, ventilasjons- og takplatemontører.
- Gnistfri kapping i metall.
- LED-arbeidsbelysning.



Standard tilbehør:  
B-47151: SAGBLAD HM 150MM, Z-32, 192219-6:  
SAFETY GOGGLE

|                           |                         |
|---------------------------|-------------------------|
| Li-ion batteri 18V        | -                       |
| Turtall (min-1)           | 3900                    |
| Maks skjæredybde ved 90°  | 57,5 mm                 |
| Bladdiameter              | 150 mm                  |
| Senterhull                | 20 mm                   |
| Vibrasjonsverdi (3 akser) | ≤2,5 m/sec <sup>2</sup> |
| Vekt                      | 2,5 - 2,8 kg            |
| Dimensjoner (LxBxH)       | 332 x 158 x 231 mm      |

NOBB nr - DCS551Z 50572805

## BÅNDSAG

DPB180Z 18V (z-modell)

LpA: 81 dB(A)



### Lett å flytte med seg

- Gnistfri kapping i metall.
- Elektronisk overbelastningsbryter (LED-lys).
- LED-arbeidsbelysning.
- Regulering av turtall ut i fra materialet som skal kappes.
- Gummikant som beskytter arbeidsemnet og maskinen mot støt.



Standard tilbehør:  
792559-8: BÅNDSAGBLAD HCS 13X0,5X1140MM (3)

|                                 |                         |
|---------------------------------|-------------------------|
| Li-ion batteri 18V              | -                       |
| Splittelengde                   | 120 mm                  |
| Materialdiameter                | 120 mm                  |
| Bladets hastighet               | 1,4-2,7 m/sec           |
| Blad dimensjon                  | 13 x 0,5 x 1140 mm      |
| Vibrasjonsverdi (3 akser)       | ≤2,5 m/sec <sup>2</sup> |
| Vibrasjonsusikkerhet (K-faktor) | 1,5 m/sec <sup>2</sup>  |
| Vekt                            | 6,8 - 7,1 kg            |
| Dimensjoner (LxBxH)             | 523 x 231 x 313 mm      |

NOBB nr - DPB180Z 51613660

## BÅNDSAG

DPB181Z 18V (z-modell)

LpA: 78 dB(A)



18V

### Lett og balansert maskin for gnistfri kapping i metall

- LED-arbeidsbelysning.
- Gnistfri kapping i metall.



|                           |                         |
|---------------------------|-------------------------|
| Li-ion batteri 18V        | -                       |
| Splittelengde             | 64 mm                   |
| Materialdiameter          | 64 mm                   |
| Bladets hastighet         | 3,2 m/sec               |
| Blad dimensjon            | 13 x 0,5 x 835 mm       |
| Vibrasjonsverdi (3 akser) | ≤2,5 m/sec <sup>2</sup> |
| Vekt                      | 3,3 - 3,6 kg            |
| Dimensjoner (LxBxH)       | 473 x 197 x 231 mm      |

NOBB nr - DPB181Z 48918777





# Batteriverktøy 18V Metall og armeringsverktøy

## ARMERINGSKUTTER

DSC162Z 18V (z-modell)

LpA: 80,5 dB(A)



### Kraftig batteridrevet armeringskutter med høy hastighet

- Skader ikke gjengene og kappesnittet.
- Fungerer med 18V Li-ion batteri (ikke 1,3Ah).
- Hodet roterer 360 grader rundt for optimal manøvrerbarhet



Standard tilbehør:  
SC09002450: KNIVSETT SC160

|                              |                         |
|------------------------------|-------------------------|
| Li-ion batteri 18V           | -                       |
| Skjæretid                    | 2-4,0 sek               |
| Maks skjærekap. i stål (90°) | 3-16 mm                 |
| Skiftenøkler                 | ✓                       |
| Vibrasjonsverdi (3 akser)    | >2,5 m/sec <sup>2</sup> |
| Vekt                         | 7,1 - 7,2 kg            |
| Dimensjoner (LxBxH)          | 380 x 265 x 108 mm      |

NOBB nr - DSC162Z 48508963

18V

## ARMERINGSKUTTER

DSC191Z 18V (z-modell)

LpA: 80,5 dB(A)



### Kraftig batteridrevet armeringskutter med 19mm kuttekapasitet

- Skader ikke gjengene og kappesnittet.
- Fungerer med 18V Li-ion batteri (ikke 1,3Ah).
- Hodet roterer 360 grader rundt for optimal manøvrerbarhet



Standard tilbehør:  
SC00000580: KNIVSETT SC190

|                              |                         |
|------------------------------|-------------------------|
| Li-ion batteri 18V           | -                       |
| Skjæretid                    | 3-6,5 sek               |
| Maks skjærekap. i stål (90°) | 3-19 mm                 |
| Skiftenøkler                 | ✓                       |
| Vibrasjonsverdi (3 akser)    | >2,5 m/sec <sup>2</sup> |
| Vekt                         | 11,1 - 11,2 kg          |
| Dimensjoner (LxBxH)          | 412 x 284 x 132 mm      |

NOBB nr - DSC191Z 48975254

18V



Batteriverktøy

Skrue- og bormaskiner

Bor- og meiselhammere

Kapp- og slippemaskiner

Sager

Høvler, fraser og pussemaskiner

Støvsugere

Spikring og kompressorer

Skog og hagemaskiner

Annet



# Batteriverktøy 18V Metall og armeringsverktøy

## ARMERINGSKUTTER

DSC250ZK 18V (z-modell)

LpA: 78 dB(A)



### Børsteløs armeringskutter på 18V

- Børsteløs motor - vedlikeholdsfri og lengre levetid.
- Robust, justerbart støttehåndtak.
- Fungerer med 18V Li-ion batteri (ikke 1,3Ah).



Standard tilbehør:  
SC09002890: SAGBLAD DSC250

18V

**BL** ADT  
MOTOR

|                              |                         |
|------------------------------|-------------------------|
| Li-ion batteri 18V           | -                       |
| Turtall (min-1)              | 2200                    |
| Maks skjærekap. i stål (90°) | 10-25 mm                |
| Bladdiameter                 | 110 mm                  |
| Skiftenøkler                 | ✓                       |
| Vibrasjonsverdi (3 akser)    | >2,5 m/sec <sup>2</sup> |
| Vekt                         | 3,9 - 4,0 kg            |
| Dimensjoner (LxBxH)          | 471 x 137 x 139 mm      |

NOBB nr - DSC250ZK 53311905

## GJENGESTAGKUTTER

DSC102Z 18V (z-modell)

LpA: 71 dB(A)

new



### Effektiv 18V batteridrevet gjengestagkutter.

- Skader ikke gjengene og kappesnittet.
- Børsteløs motor - vedlikeholdsfri og lengre levetid.
- Fungerer med 18V Li-ion batteri (ikke 1,3Ah).

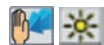

Standard tilbehør:  
199085-2: KNIVSETT M8

18V

**BL** MOTOR

|                     |                   |
|---------------------|-------------------|
| Li-ion batteri 18V  | -                 |
| Kuttekapasitet stål | M6-M10 mm         |
| Gjenge              | M8                |
| Skiftenøkler        | ✓                 |
| Lydnivå (LpA)       | 71 dB(A)          |
| Vekt                | 3,3 kg            |
| Dimensjoner (LxBxH) | 199x 103 x 308 mm |

NOBB nr - DSC102Z 54123353





# Batteriverktøy 18V Dykkert- og stiftepistoler

## KRAMPEPISTOL 18V

### DST112Z (z-modell)

LpA: 76 dB(A)



18V **XPT**  
EXTREME PROTECTION TECHNOLOGY

#### Rask og enkel festing av papp, dampspærre etc

- Opp til 6000 kramper pr lading.
- Rask og smidig stifting i ulike materialer.
- Innebygget dybdejustering.
- Ergonomisk utformet grep.



|                           |                         |
|---------------------------|-------------------------|
| Li-ion batteri 18V        | -                       |
| Batteribeskyttelse        | ✓                       |
| Bredde krampe             | 10 mm                   |
| Kapasitet magasin         | 150                     |
| Stift lengde              | 7-10 mm                 |
| Tråd tykkelse             | 0,5 x 0,7 mm            |
| Vibrasjonsverdi (3 akser) | ≤2,5 m/sec <sup>2</sup> |
| Vekt                      | 1,8 kg                  |
| Dimensjoner (LxBxH)       | 235 x 94 x 165 mm       |

NOBB nr - DST112Z 52335477

## KRAMPEPISTOL 18V

### DST221Z (z-modell)

LpA: 82 dB(A)



18V

#### Aluminiums magasin sikrer smidig lading

- Opp til 3000 kramper pr lading.
- 4 ulike dybdejusteringer.
- Rask og smidig stifting i ulike materialer.
- Innebygget dybdejustering.
- Ergonomisk utformet grep.



|                           |                        |
|---------------------------|------------------------|
| Li-ion batteri 18V        | -                      |
| Batteribeskyttelse        | ✓                      |
| Bredde krampe             | 10 mm                  |
| Kapasitet magasin         | 98                     |
| Stift lengde              | 10-22 mm               |
| Tråd tykkelse             | 0,6 x 1,2 mm           |
| Vibrasjonsverdi (3 akser) | 3,5 m/sec <sup>2</sup> |
| Vekt                      | 2,1 - 2,4 kg           |
| Dimensjoner (LxBxH)       | 251 x 91 x 212 mm      |

NOBB nr - DST221Z 48889313

## STIFTEPISTOL 18V

### DPT353Z (z-modell)



18V

#### Liten og hendig stiftepistol, perfekt til møbelsnekring

- Låsning av avtrekkeren når det er 3 eller færre stifter i magasinet.
- Stift i stål og rustfritt stål.
- Stift i stål og rustfritt stål.
- Hodeløse stifter gir pent resultat.



|                     |                   |
|---------------------|-------------------|
| Li-ion batteri 18V  | -                 |
| Spikerlengde        | 15-35 mm          |
| Stift dimensjoner   | 0,6 mm            |
| Kapasitet           | 23 Ga             |
| Kapasitet magasin   | 100               |
| Vekt                | 2,0 - 2,3 kg      |
| Dimensjoner (LxBxH) | 257 x 79 x 226 mm |

NOBB nr - DPT353Z 53311913

## DYKKERTPISTOL BATTERI 18V

### DBN500ZJ (z-modell)

LpA: 79 dB(A)



18V

#### Enkelt finish arbeid uten bruk av kompressor eller gass.

- Pistolen kan ikke avfyres hvis magasinet er tomt.
- Singel eller sekvens skyting.
- Til lister



Standard tilbehør:  
821551-8: MAKPAC UNIVERSALKOFFERT TYPE 3,  
838023-6: INNLEGG MAKPAC TYPE 3

|                           |                          |
|---------------------------|--------------------------|
| Li-ion batteri 18V        | -                        |
| Spikerlengde              | 15-50 mm                 |
| Kapasitet magasin         | 110                      |
| Spikerdiameter            | 1,2- mm                  |
| Koffert (plast)           | ✓                        |
| Vibrasjonsverdi (3 akser) | ≤ 2,5 m/sec <sup>2</sup> |
| Vekt                      | 3,2 - 3,5 kg             |
| Dimensjoner (LxBxH)       | 249 x 97 x 318 mm        |

NOBB nr - DBN500ZJ 49000961

## DYKKERTPISTOL 18V 1,6MM

### DBN600ZJ LXT 25-64MM DYKKERT (z-modell)

LpA: 79 dB(A)



18V

#### Enkelt finisharbeid uten bruk av kompressor eller gass. Hendig 18V dykkertpistol for dykkert med 1,6

- Pistolen kan ikke avfyres hvis magasinet er tomt.
- Singel eller sekvens skyting.
- Til panel eller lister



|                           |                          |
|---------------------------|--------------------------|
| Li-ion batteri 18V        | -                        |
| Spikerlengde              | 25-64 mm                 |
| Kapasitet magasin         | 110                      |
| Spikerdiameter            | 1,6- mm                  |
| Koffert (plast)           | ✓                        |
| Vibrasjonsverdi (3 akser) | ≤ 2,5 m/sec <sup>2</sup> |
| Vekt                      | 3,7 kg                   |
| Dimensjoner (LxBxH)       | 296 x 108 x 318 mm       |

NOBB nr - DBN600ZJ 54310703

Batteriverktøy

Skrue- og bormaskiner

Bor- og meiselhammere

Kapp- og slippemaskiner

Sager

Høvler, fraser og pussemaskiner

Støvsugere

Spikring og kompressorer

Skog og hagemaskiner

Annet

# Batteriverktøy 18V Betongvibratorer

## BETONGVIBRATOR

DVR350Z 18V (z-modell)

LpA: 74 dB(A)

### Kort 80cm

- Rask og smidig betongvibrator for arbeid med forskaling.
- Konstruksjonen er utformet for å beskytte motor, kopling og batteri mot betongstøv.



18V

|                           |                          |
|---------------------------|--------------------------|
| Li-ion batteri 18V        | -                        |
| Batteribeskyttelse        | ✓                        |
| Vibrasjoner pr min        | 13 000 min <sup>-1</sup> |
| Skaftdiameter vibrator    | 25 mm                    |
| Skaftlengde vibrator      | 800 mm                   |
| Vibrasjonsverdi (3 akser) | 3,0 m/sec <sup>2</sup>   |
| Vekt                      | 2,9 - 3,3 kg             |
| Dimensjoner (LxBxH)       | 1083 x 93 x 250 mm       |

NOBB nr - DVR350Z 48795505

## BETONGVIBRATOR

DVR450Z 18V (z-modell)

LpA: ≤70 dB(A)

### Medium 120cm

- Rask og smidig betongvibrator for arbeid med forskaling.
- Konstruksjonen er utformet for å beskytte motor, kopling og batteri mot betongstøv.



18V

|                           |                          |
|---------------------------|--------------------------|
| Li-ion batteri 18V        | -                        |
| Vibrasjoner pr min        | 13 000 min <sup>-1</sup> |
| Skaftdiameter vibrator    | 25 mm                    |
| Skaftlengde vibrator      | 1200 mm                  |
| Vibrasjonsverdi (3 akser) | 3,0 m/sec <sup>2</sup>   |
| Vekt                      | 3,3 - 3,8 kg             |
| Dimensjoner (LxBxH)       | 1483 x 93 x 250 mm       |

NOBB nr - DVR450Z 48974940

## BETONGVIBRATOR

DVR850Z 18V (z-modell)

LpA: ≤70 dB(A)

### Lang 240cm

- Rask og smidig betongvibrator for arbeid med forskaling.
- Konstruksjonen er utformet for å beskytte motor, kopling og batteri mot betongstøv.



18V

|                           |                          |
|---------------------------|--------------------------|
| Li-ion batteri 18V        | -                        |
| Vibrasjoner pr min        | 12 500 min <sup>-1</sup> |
| Skaftdiameter vibrator    | 25 mm                    |
| Skaftlengde vibrator      | 2400 mm                  |
| Vibrasjonsverdi (3 akser) | 3,0 m/sec <sup>2</sup>   |
| Vekt                      | 4,5 - 5,5 kg             |
| Dimensjoner (LxBxH)       | 2683 x 93 x 250 mm       |

NOBB nr - DVR850Z 48974974







# Batteriverktøy 18V Støvsugere

## STØVSUGER

DCL180Z 18V (z-modell)

LpA: 71 dB(A)



18V

Praktisk støvsuger for hjemmet, kontoret, bilen, hytta etc. Enkel tømning

- Utmerket sugeeffekt.
- Lavt støynivå for komfortabelt arbeid.



Standard tilbehør:  
443060-3: STØVFILTER, FLEECE, 451208-3: FORFILTER

|                           |                    |
|---------------------------|--------------------|
| Li-ion batteri 18V        | -                  |
| Maks luftinntak           | 1,3 m³/min         |
| Maks sugeeffekt           | 36 mbar            |
| Driftstid - høy hastighet | 20 min             |
| Beholder støv             | 0,65 L             |
| Vekt                      | 1,2 kg             |
| Dimensjoner (LxBxH)       | 476 x 114 x 152 mm |

NOBB nr - DCL180Z 47523155

## STØVSUGER

DCL180ZB 18V (z-modell)

LpA: 71 dB(A)



18V

Praktisk støvsuger for hjemmet, kontoret, bilen, hytta etc. Enkel tømning av den transparente

- Utmerket sugeeffekt.
- Lavt støynivå for komfortabelt arbeid.
- Sort utgave med transparent støvbeholder



Standard tilbehør:  
443060-3: STØVFILTER, FLEECE, 451208-3: FORFILTER

|                           |                    |
|---------------------------|--------------------|
| Li-ion batteri 18V        | -                  |
| Maks luftinntak           | 1,3 m³/min         |
| Maks sugeeffekt           | 36 mbar            |
| Driftstid - høy hastighet | 20 min             |
| Beholder støv             | 0,65 L             |
| Vekt                      | 1,2 kg             |
| Dimensjoner (LxBxH)       | 476 x 114 x 152 mm |

NOBB nr - DCL180ZB 51528453

## STØVSUGER

DCL182Z 18V (z-modell)



18V

Utmerket støvsuger med to hastigheter. Brukes med støvpose.

- Utmerket sugeeffekt.
- Lavt støynivå for komfortabelt arbeid.
- Z-modell kommer uten batteri og lader.
- 2 hastigheter



Standard tilbehør:  
122859-6: GULVMUNNSTYKKE, 166084-9: STØVPOSE, FILT

|                           |                    |
|---------------------------|--------------------|
| Li-ion batteri 18V        | -                  |
| Batteribeskyttelse        | ✓                  |
| Maks luftinntak           | 1,0 m³/min         |
| Maks sugeeffekt           | 40 mbar            |
| Driftstid - lav hastighet | 40 min             |
| Driftstid - høy hastighet | 20 min             |
| Beholder støv             | 0,50 L             |
| Støvpose, montert         | ✓                  |
| Vekt                      | 1,3 kg             |
| Dimensjoner (LxBxH)       | 481 x 115 x 151 mm |

NOBB nr - DCL182Z 51464484

## STØVSUGER

DVC350Z 18V (z-modell)

LpA: 84 dB(A)



18V

Bærbar batteridrevet støvsuger

- Kan kobles på elektroverktøyet.
- Skulderrem for smidig håndtering.
- Slangestuss: 38mm/22mm.
- 3L støvoppsamler.



|                           |                    |
|---------------------------|--------------------|
| Li-ion batteri 18V        | -                  |
| Maks luftinntak           | 94 m/sec           |
| Maks sugeeffekt           | 3,4 m³/min         |
| Maks sugeeffekt           | 55 mbar            |
| Driftstid - lav hastighet | 26 min             |
| Driftstid - høy hastighet | 13 min             |
| Beholder støv             | 3,0 L              |
| Støvpose, montert         | ✓                  |
| Slangelengde              | 2,5 m              |
| Vibrasjonsverdi (3 akser) | ≤ 2,5 m/sec²       |
| Vekt                      | 2,2/2,4 kg         |
| Dimensjoner (LxBxH)       | 273 x 195 x 226 mm |

NOBB nr - DVC350Z 48843423

## STØVSUGER 18V

DCL501Z (z-modell)

LpA: 64 dB(A)

new



18V

BL MOTOR

Syklon støvsuger med to hastigheter og HEPA-filter

- HEPA filtersystem medfølger.
- Børsteløs motor.
- Lavt lydnivå.



|                         |              |
|-------------------------|--------------|
| Li-ion batteri 18V      | -            |
| Maks luftinntak         | 1,3 m³/min   |
| Maks sugeeffekt         | 66 mbar      |
| Kontinuerlig bruk,      | 23 / 51 min  |
| 18V/4,0Ah batteri       |              |
| Kontinuerlig bruk,      | 29 / 64 min  |
| 18V/5,0Ah batteri       |              |
| Kontinuerlig bruk,      | 35 / 77 min  |
| 18V/6,0Ah batteri       |              |
| Beholder støv           | 0,25 L       |
| Slangelengde            | 1,1 m        |
| Grad av støvinnrensning | 99,97 %      |
| Vekt                    | 3,1 - 3,4 kg |

NOBB nr - DCL501Z



# Batteriverktøy 18V Støvsugere

## STØVSUGER BACK PACK

DVC260Z 2x18V (z-modell)

LpA: 70 dB(A)



**Kraftig børsteløs ryggsekk støvsuger. Ideell for støvsuging av trappeløp.**

- 36V drevet av 2stk 18V batterier. Maskinen har egen batteriholder for hvert batteri.
- Børsteløs motor - vedlikeholdsfri og lengre levetid.
- Kan kobles på elektroverktøyet.
- HEPA filtersystem medfølger.



Standard tilbehør:  
123486-2: GULVMUNNSTYKKE, 123584-2: TELESKOPSRØR STØVSUGER, 123636-9: FILTERSETT HEPA, 123677-5: BØYD RØR STØVSUGER, PLAST, 143787-2: STØVSUGERSLANGE 28MM x 1,0M.

|                                      |             |
|--------------------------------------|-------------|
| Spenning                             | 2 x 18 V    |
| Li-ion batteri 18V                   | -           |
| Batteribeskyttelse                   | ✓           |
| Maks luftinntak                      | 1,5 m³/min  |
| Maks sugeeffekt                      | 71 mbar     |
| Kontinuerlig bruk, 18V/5,0Ah batteri | 60 / 90 min |
| Beholder støv                        | 2,0 L       |
| Kapasitet støvpose                   | 2,0 L       |
| Støvpose, montert                    | ✓           |
| Sugeslange                           | 28mm x 1,0m |
| Slangelengde                         | 1,0 m       |
| Lydnivå (L <sub>pA</sub> )           | 70 dB(A)    |
| NOBB nr - DVC260Z                    | 51450401    |

## STØVSUGER

DVC861LZ 2x18V (z-modell)

LpA: 64/75 dB(A)



**Kompakt støvsuger med filterklasse L. Velg mellom batteri 2x18V eller strøm**

- HEPA filtersystem medfølger.
- Justerbar sugeeffekt.
- Z-modell - leveres uten batteri og lader.



Standard tilbehør:  
195433-3: STØVSUGERSLANGE 28MMX3,5M, 195439-1: STØVSUGERSETT KOMPLETT, 195545-2: ADAPTER FOR 28MM SLANGE, 37MM INNV/44MM UTV, 195546-0: ADAPTER 24MM, 27MM INNV/39MM UTV.

|                                      |                           |
|--------------------------------------|---------------------------|
| Spenning                             | 2 x 18 / 230 V            |
| Li-ion batteri 18V                   | -                         |
| Effekt                               | 320 W                     |
| Maks luftinntak                      | 2,1/3,6 m³/min            |
| Maks sugeeffekt                      | 90/240 mbar               |
| Kontinuerlig bruk, 18V/5,0Ah batteri | 30 min                    |
| Beholder støv                        | 8 L                       |
| Sugeslange                           | 28mm x 3,5m / 38mm x 2,5m |
| Rensesett                            | 1                         |
| Ledning                              | 5,0 m                     |
| Vibrasjonsverdi (3 akser)            | ≤ 2,5 m/sec²              |
| NOBB nr - DVC861LZ                   | 50572597                  |

## STØVSUGER

DVC863LZX 2x18V (z-modell)

LpA: 70 dB(A)



**Kompakt støvsuger med filterklasse L. Velg mellom 2x18V eller strøm.**

- HEPA filtersystem medfølger.
- Justerbar sugeeffekt.
- Z-modell - leveres uten batteri og lader.



Standard tilbehør:  
195432-5: STØVPOSE, PLAST (10pk), 195433-3: STØVSUGERSLANGE 28MMX3,5M, 195545-2: ADAPTER FOR 28MM SLANGE, 37MM INNV/44MM UTV, 195546-0: ADAPTER 24MM, 27MM INNV/39MM UTV.

|                                      |              |
|--------------------------------------|--------------|
| Spenning                             | 2 x 18 V     |
| Li-ion batteri 18V                   | -            |
| Batteribeskyttelse                   | ✓            |
| Maks luftinntak                      | 1,7 m³/min   |
| Maks sugeeffekt                      | 98 mbar      |
| Kontinuerlig bruk, 18V/5,0Ah batteri | 40 min       |
| Beholder støv                        | 8 L          |
| Støvpose, montert                    | ✓            |
| Sugeslange                           | 28mm x 3,5m  |
| Vaskbart PET filter                  | 1            |
| Lydnivå (L <sub>pA</sub> )           | 70 dB(A)     |
| Vibrasjonsverdi (3 akser)            | ≤ 2,5 m/sec² |
| NOBB nr - DVC863LZX                  | 52247860     |

## STØVSUGER 2x18V

DVC864LZ BLUETOOTH (z-modell)

LpA: 70 dB(A)



**Kompakt støvsuger med filterklasse L.**

- HEPA filtersystem medfølger.
- Justerbar sugeeffekt.
- Z-modell - leveres uten batteri og lader.
- Brukes sammen med AWS verktøy ledningsløst



Standard tilbehør:  
195432-5: STØVPOSE, PLAST (10pk), 195433-3: STØVSUGERSLANGE 28MMX3,5M, 195439-1: STØVSUGERSETT KOMPLETT, 195545-2: ADAPTER FOR 28MM SLANGE, 37MM INNV/44MM UTV...

|                                      |                           |
|--------------------------------------|---------------------------|
| Spenning                             | 2 x 18 V                  |
| Li-ion batteri 18V                   | -                         |
| Batteribeskyttelse                   | ✓                         |
| Maks luftinntak                      | 2,1 m³/min                |
| Maks sugeeffekt                      | 98 mbar                   |
| Kontinuerlig bruk, 18V/5,0Ah batteri | 40 min                    |
| Beholder støv                        | 8 L                       |
| Støvpose, montert                    | ✓                         |
| Sugeslange                           | 28mm x 3,5m / 38mm x 2,5m |
| Vaskbart PET filter                  | 1                         |
| Rensesett                            | 1                         |
| NOBB nr - DVC864LZ                   | 53379355                  |

## ROBOTSTØVSUGER, 18V

DRC200Z (z-modell)



**Robotstøvsuger for bruk på lager, butikker, kontorlandskaper el.l. Fungerer med ett eller to**

- Automatisk rengjøring takket være mange sensorer med valgfrie driftsmoduser. Enten ved et tilfeldig eller et programmert mønster for rengjøring.
- Timerfunksjon slik at man kan forhåndsinnstille en rengjøring, f.eks. på natten i et kontorlandskap, lager el.l.



|                                      |                |
|--------------------------------------|----------------|
| Spenning                             | 18 V           |
| Li-ion batteri 18V                   | -              |
| Batteribeskyttelse                   | ✓              |
| Kontinuerlig bruk, 18V/5,0Ah batteri | 200 min        |
| Beholder støv                        | 2,5 L          |
| Vekt                                 | 7,8 kg         |
| Dimensjoner (LxBxH)                  | 460x460x180 mm |

NOBB nr - DRC200Z 51464492

Batteriverktøy

Skru- og bormaskiner

Bor- og meiselhammere

Kapp- og slippmaskiner

Sager

Høvler, fraser og pussemaskiner

Støvsugere

Spikring og kompressorer

Skog og hagemaskiner

Annet

# Batteirverktøy 18V Løvblåsere

## LØVBLÅSER

DUB182Z 18V (z-modell)

LpA: 83 dB(A)



Tre innstillinger for blåsehastighet - kan både suge og blåse

- Maksimal blåsehastighet 80m/s.
- Tre innstillinger for blåsehastighet.



Standard tilbehør:  
132025-7: GUMMI MUNNSTYKKE

18V

|                           |                    |
|---------------------------|--------------------|
| Li-ion batteri 18V        | -                  |
| Turtall (min-1)           | 0-18 000           |
| Maks luftinntak           | 80 m/sec           |
| Maks luftinntak           | 2,6 m³/min         |
| Driftstid - lav hastighet | 75 min             |
| Driftstid - høy hastighet | 12 min             |
| Vibrasjonsverdi (3 akser) | ≤ 2,5 m/sec²       |
| Vekt                      | 1,8 kg             |
| Dimensjoner (LxBxH)       | 525 x 155 x 212 mm |

NOBB nr - DUB182Z 48843340

## LØVBLÅSER

DUB183Z 18V (z-modell)

LpA: 85 dB(A)



Hendig blåser med langt munnstykke. 18V. Z-modell leveres uten batteri og lader.

- Tre innstillinger for blåsehastighet.



18V

|                           |                    |
|---------------------------|--------------------|
| Li-ion batteri 18V        | -                  |
| Turtall (min-1)           | 0-18 000           |
| Maks luftinntak           | 52 m/sec           |
| Maks luftinntak           | 2,6 m³/min         |
| Vibrasjonsverdi (3 akser) | 2,5 m/sec²         |
| Vekt                      | 1,7 - 2,0 kg       |
| Dimensjoner (LxBxH)       | 525 x 155 x 212 mm |

NOBB nr - DUB183Z 53331354

## LØVBLÅSER

DUB361Z 2x18V (z-modell)

LpA: 81,2 dB(A)



Kraftig løvblåser med mange bruksområder

- 36V drevet av 2stk 18V batterier. Maskinen har egen batteriholder for hvert batteri.
- Allsidig løvblåser for tun, hager og byggeplasser.
- Meget stillegående.
- Leveres med langt munnstykke.



|                           |                 |
|---------------------------|-----------------|
| Spenning                  | 2 x 18 V        |
| Li-ion batteri 18V        | -               |
| Batteribeskyttelse        | ✓               |
| Turtall (min-1)           | 10.000 / 17.000 |
| Maks luftinntak           | 93 m/sec        |
| Maks luftinntak           | 4,4 m³/min      |
| Kontinuerlig bruk,        | 24 / 73 min     |
| 18V/4,0Ah batteri         |                 |
| Vibrasjonsverdi (3 akser) | 2,5 m/sec²      |
| Vekt                      | 3,1 - 3,2 kg    |

NOBB nr - DUB361Z 51485605

## LØVBLÅSER

DUB362Z 2x18V (z-modell)

LpA: 79,1 dB(A)



Kraftig løvblåser med mange bruksområder

- 36V drevet av 2stk 18V batterier. Maskinen har egen batteriholder for hvert batteri.
- Allsidig løvblåser for tun, hager og byggeplasser.
- Meget stillegående.
- Leveres med langt munnstykke.



Standard tilbehør:  
197888-8; 197889-6;



|                           |               |
|---------------------------|---------------|
| Spenning                  | 2 x 18 V      |
| Li-ion batteri 18V        | -             |
| Turtall (min-1)           | 11.400-21.500 |
| Maks luftinntak           | 54 m/sec      |
| Maks luftinntak           | 13,4 m³/min   |
| Kontinuerlig bruk,        | 5-33 min      |
| 18V/2,0Ah batteri         |               |
| Kontinuerlig bruk,        | 10-61 min     |
| 18V/4,0Ah batteri         |               |
| Kontinuerlig bruk,        | 12-75 min     |
| 18V/5,0Ah batteri         |               |
| Vibrasjonsverdi (3 akser) | ≤ 2,5 m/sec²  |
| Vekt                      | 3,5 - 4,2 kg  |
| NOBB nr - DUB362Z         | 49675004      |





# Batteriverktøy 18V Andre produkter

## VAKUUM PUMPE

DVP180Z 18V (z-modell)



18V

Ideell for installering og vedlikehold av varmpumpe og små air condition anlegg. Med

- Svært lett og kompakt design.



|                                      |                   |
|--------------------------------------|-------------------|
| Spenning                             | 18 V              |
| Li-ion batteri 18V                   | -                 |
| Batteribeskyttelse                   | ✓                 |
| Ytelse                               | 50 liter/min      |
| Maks vakuumptrykk                    | 20                |
| Kontinuerlig bruk, 18V/5,0Ah batteri | 50 min            |
| Koffert (plast)                      | ✓                 |
| Olje                                 | 115 ml            |
| Oljeforsel                           | ✓                 |
| Gjenge                               | 5/16" / 1/4"      |
| Vekt                                 | 3,5 kg            |
| Dimensjoner (LxBxH)                  | 265 x 93 x 175 mm |
| NOBB nr - DVP180Z                    | 51914266          |

## BATTERIDREVET VIFTE

DCF300Z 14,4/18V (z-modell)



14.4V 18V

Innstillinger i tre hastigheter

- Leveres med AC adapter.



|  |                    |
|--|--------------------|
| Spenning                               | 14,4 / 18 / 230 V  |
| Li-ion batteri 14,4V                   | -                  |
| Li-ion batteri 18V                     | -                  |
| Effekt                                 | 40,94 W            |
| Strømforbruk i standbymodus (Psb)      | 0,16 W             |
| Maks luftinntak                        | 3,71 m/sec         |
| Maks luftinntak                        | 42,41 m³/min       |
| Kontinuerlig bruk, 14.4V/4,0Ah batteri | 70 / 110 / 220 min |
| Kontinuerlig bruk, 18V/4,0Ah batteri   | 75 / 125 / 255 min |
| Standard                               | IEC 60879:1986     |
| NOBB nr - DCF300Z                      | 48656663           |

## KAFFEMASKIN

DCM500Z 18V (z-modell)



18V

Batteridrevet kaffemaskin. Fungerer også med strømadapter.

- Kan trakte 3 kopper kaffe med ett fulladet 5,0Ah batteri.



|                     |                    |
|---------------------|--------------------|
| Spenning            | 18 / 230 V         |
| Li-ion batteri 18V  | -                  |
| Batteribeskyttelse  | ✓                  |
| Beholder væske      | 0,15 L             |
| Ledning             | 0,2 m              |
| Vekt                | 0,9 - 1,7 kg       |
| Dimensjoner (LxBxH) | 222 x 115 x 214 mm |

NOBB nr - DCM500Z 48802040

## KAFFEMASKIN

DCM501Z 10,8V - 18V (z-modell)

new



CXT LXT

Mobil 10.8-18V kaffetrakter med 250ml vanntank. Leveres med filterholder og holder for kaffeputer.

- Trakter en 160ml kopp med kaffe på 5-7 minutter.
- Brukes med enten 12V MAX eller 18V batteri



|                     |                    |
|---------------------|--------------------|
| Spenning            | 12V MAX / 18V V    |
| Batteribeskyttelse  | ✓                  |
| Beholder væske      | 0,24 L             |
| Vekt                | 1,9 - 2,2 kg       |
| Dimensjoner (LxBxH) | 243 x 187 x 218 mm |

NOBB nr - DCM501Z 54446658



Batteriverktøy

Skrue- og bormaskiner

Bor- og meiselhammere

Kapp- og slippemaskiner

Sager

Høvler, fraser og pussemaskiner

Støvsugere

Spikring og kompressorer

Skog og hagemaskiner

Annet

# Batteriverktøy 18V Andre produkter

## VARMEJAKKE

DCJ200Z 14,4/18V (z-modell)



14.4V 18V

### Varmejakke 14,4/18V batterier - tre varmelementer og tre varmeinnstillinger

- Tre varmelementer (høyre bryst, venstre bryst og rygg).
- Varmekontroll med tre LED-lys på venstre bryst for varsling av nivå for varmeinnstilling.
- Driftstid med 18V/5,0Ah batteri 8/16/18 timer, avhengig av nivå for varmeinnstillingen.



|                                      |             |
|--------------------------------------|-------------|
| Spenning                             | 14.4 / 18 V |
| Li-ion batteri 18V                   | -           |
| Batteribeskyttelse                   | ✓           |
| Kontinuerlig bruk, 18V/5,0Ah batteri | 8/16/18 hrs |

NOBB nr - DCJ200Z 47555760

## VARMEVEST S

DCV200Z 14,4/18V



14.4V 18V

### Varmevest med opp til 28 timers brukstid - størrelse S-3XL

- Driftstid med 18V/5,0Ah batteri 8/16/28 timer, avhengig av nivå for varmeinnstillingen.
- Varmekontroll med tre LED-lys på venstre bryst for varsling av nivå for varmeinnstilling.
- Tre varmeinnstillinger



|                      |              |
|----------------------|--------------|
| Spenning             | 14.4 / 18 V  |
| Li-ion batteri 14,4V | -            |
| Li-ion batteri 18V   | -            |
| Batteribeskyttelse   | ✓            |
| Vekt                 | 0,8 - 1,2 kg |

NOBB nr - DCV200Z 51717120

## VIFTEJAKKE

DFJ304Z 14,4/18V (z-modell)



12V 14.4V 18V

### Varmejakke 14,4/18V batterier - tre hastigheter

- Opptil 40 timers driftstid
- Til bruk hvor man trenger kjøling og ikke kan lette avtrekket
- Bomull som tåler gnist



|                      |                        |
|----------------------|------------------------|
| Spenning             | 12V-18V V              |
| Li-ion batteri 14,4V | -                      |
| Li-ion batteri 18V   | -                      |
| Batteribeskyttelse   | ✓                      |
| Maks luftinntak      | 1.9/1.5/1.3/2.1 m³/min |

NOBB nr - DFJ304Z



| Varmejakke | Artikkelnr | Nobb     | Varmevest | Artikkelnr | Nobb     | Viftejakke | Artikkelnr | Nobb     |
|------------|------------|----------|-----------|------------|----------|------------|------------|----------|
| SMALL      | DCJ200ZS   | 47555760 | SMALL     | DCV200ZS   | 51717120 | SMALL      | DFJ304ZS   | 52885276 |
| MEDIUM     | DCJ200ZM   | 47555794 | MEDIUM    | DCV200ZM   | 51717146 | MEDIUM     | DFJ304ZM   | 52885280 |
| LARGE      | DCJ200ZL   | 47555805 | LARGE     | DCV200ZL   | 51717154 | LARGE      | DFJ304ZL   | 52885295 |
| XLARGE     | DCJ200ZXL  | 47555813 | XLARGE    | DCV200ZXL  | 51717184 | XLARGE     | DFJ304ZXL  | 52885306 |
| 2XLARGE    | DCJ200Z2XL | 47555824 | 2XLARGE   | DCV200Z2XL | 51717222 | 2XLARGE    | DFJ304Z2XL | 52885314 |
| 3XLARGE    | DCJ200Z3XL | 47555832 | 3XLARGE   | DCV200Z3XL | 51717256 | 3XLARGE    | DFJ304Z3XL | 52885325 |



# Batteriverktøy 18V Kjedesager

## KJEDESAG

### DUC122Z 18V (z-modell)

LpA: 84,6 dB(A)



18V

#### Høy kuttehastighet med kraftig motor

- Til kvisting og beskjæring.
- Til enkle rivningsprosjekter innomhus.
- Automatisk kjedesmøring.
- Verktøyløst bladbytte.
- Batteribeskyttelse skåner batteri og maskin mot overbelastning.
- Test gjennomført: kuttet 78stk 50x100cm planker på en lading.



Standard tilbehør:  
158476-6: SVERD 6", 1/4", 1,3 mm, 791284-8:  
SAGKJEDE 1/4", 1,3MM, 6"

|                                      |                        |
|--------------------------------------|------------------------|
| Li-ion batteri 18V                   | -                      |
| Kjedeolje beholder                   | 0,08 L                 |
| Turtall (min-1)                      | 2620                   |
| Maks kjedehastighet ingen belastning | 5,0 m/sec              |
| Kjededeling                          | 1/4 "                  |
| Drivledtykkelse                      | 1,3 mm                 |
| Antall drivlenker                    | 42                     |
| Sverdstorelse                        | 115 (4-1/2") mm        |
| Vibrasjonsverdi (3 akser)            | 4,3 m/sec <sup>2</sup> |
| Vekt                                 | 2,6 kg                 |
| Dimensjoner (LxBxH)                  | 422 x 195 x 215 mm     |
| NOBB nr - DUC122Z                    | 48751292               |

## KJEDESAG

### DUC302Z 2x18V (z-modell)

LpA: 87,3 dB(A)



#### 36V kjedesag som kan benyttes med 2x18V batterier

- 36V drevet av 2stk 18V batterier. Maskinen har egen batteriholder for hvert batteri.
- Rask stramming av kjede uten bruk av verktøy.
- Automatisk kjedesmøring.
- Kompakt design gjør den enkel å håndtere.



Standard tilbehør:  
197944-4: , 958030611: SVERD, 12", 3/8 -46, 1,1MM,  
958291646: SAGKJEDE (K17) -46, 3/8, 1,1 mm 12"

|                                      |                        |
|--------------------------------------|------------------------|
| Spenning                             | 2x18 V                 |
| Li-ion batteri 18V                   | -                      |
| Kjedeolje beholder                   | 0,085 L                |
| Turtall (min-1)                      | 4500                   |
| Maks kjedehastighet ingen belastning | 8,3 m/sec              |
| Kjededeling                          | 3/8 "                  |
| Drivledtykkelse                      | 1,1 mm                 |
| Antall drivlenker                    | 46                     |
| Sverdstorelse                        | 300 (12") mm           |
| Sagblad                              | ✓                      |
| Vibrasjonsverdi (3 akser)            | 6,3 m/sec <sup>2</sup> |
| Vekt                                 | 4,7 kg                 |
| NOBB nr - DUC302Z                    | 48508925               |

## KJEDESAG

### DUC303Z 2x18V (z-modell)

LpA: 87,7 dB(A)



#### Kraftig kjedesag med høy kjedehastighet på 20m/s

- 36V drevet av 2stk 18V batterier. Maskinen har egen batteriholder for hvert batteri.
- Rask stramming av kjede uten bruk av verktøy.
- Automatisk kjedesmøring.
- Kompakt design gjør den enkel å håndtere.
- Z-modell - leveres uten batteri og lader.



Standard tilbehør:  
958030611: SVERD, 12", 3/8 -46, 1,1MM, 958291646:  
SAGKJEDE (K17) -46, 3/8, 1,1 mm 12"

|                                      |                        |
|--------------------------------------|------------------------|
| Spenning                             | 2x18 V                 |
| Li-ion batteri 18V                   | -                      |
| Kjedeolje beholder                   | 0,2 L                  |
| Maks kjedehastighet ingen belastning | 20 m/sec               |
| Kjededeling                          | 3/8 "                  |
| Drivledtykkelse                      | 1,1 mm                 |
| Antall drivlenker                    | 46                     |
| Sverdstorelse                        | 300 (12") mm           |
| Sagblad                              | ✓                      |
| Vibrasjonsverdi (3 akser)            | 5,3 m/sec <sup>2</sup> |
| Vekt                                 | 4,6 - 5,5 kg           |
| Dimensjoner (LxBxH)                  | 723 x 215 x 235 mm     |
| NOBB nr - DUC303Z                    | 51831712               |



Batteriverktøy

Skru- og bormaskiner

Bor- og meiselhammere

Kapp- og slipesmaskiner

Sager

Høvler, fraser og pussemaskiner

Støvsugere

Spikrning og kompressorer

Skog og hagemaskiner

Annet

# Batteriverktøy 18V Gresstrimmere og krattryddere

## GRESSTRIMMER

DUR181SY 18V (leveres også som z-modell)

LpA: 82 dB(A)



18V

### Hendig gresstrimmer med 260mm klippebredde

- Justerbart skjærehode.
- Teleskopskaft kan justeres opp til 180mm.
- Robust, justerbart støttehåndtak.
- Varsellampe indikerer når det er lite strøm på batteri.



Standard tilbehør:  
196146-9: TRIMMERHODE

|                           |                         |
|---------------------------|-------------------------|
| Li-ion batteri 18V        | 1x 1,5Ah (27Wh)         |
| Ca ladetid                | 30 min                  |
| Turtall (min-1)           | 7800                    |
| Kuttebredde               | 260 mm                  |
| Tråd diameter             | 1,65 mm                 |
| Vibrasjonsverdi (3 akser) | ≤2,5 m/sec <sup>2</sup> |
| Vekt                      | 2,8 - 3,1 kg            |
| Dimensjoner (LxBxH)       | 1229-1433x267x257 mm    |

|                    |          |
|--------------------|----------|
| NOBB nr - DUR181SY | 48508906 |
| NOBB nr - DUR181Z  | 48374915 |

## GRESSTRIMMER

DUR189Z 18V (z-modell)

LpA: 77 dB(A)

new



18V

**BL ADT**  
MOTOR

### 18V gresstrimmer med justerbart håndtak

- Børsteløs motor - vedlikeholdsfri og lengre levetid.
- Varsellampe indikerer når det er lite strøm på batteri.
- Robust, justerbart støttehåndtak.
- Kontinuerlig driftstid med 3,0Ah batteri 30-90min.



Standard tilbehør:  
198971-4:

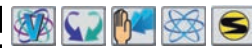

|                                      |                         |
|--------------------------------------|-------------------------|
| Li-ion batteri 18V                   | -                       |
| Turtall (min-1)                      | 5000 / 6000             |
| Kuttebredde                          | 300 mm                  |
| Spindel                              | M8x1.25RH               |
| Kontinuerlig bruk, 18V/5,0Ah batteri | 37 / 44                 |
| Tråd diameter                        | 2,0 mm                  |
| Vibrasjonsverdi (3 akser)            | =2,5 m/sec <sup>2</sup> |
| Vekt                                 | 3,6 kg                  |
| Dimensjoner (LxBxH)                  | 1534-1634 x287x253 mm   |

|                   |          |
|-------------------|----------|
| NOBB nr - DUR189Z | 51418666 |
|-------------------|----------|

## GRESSTRIMMER

DUR187LZ 18V (z-modell)

LpA: 74 dB(A)



18V

**BL ADT**  
MOTOR

### Lett og brukervennlig gresstrimmer med børsteløs motor

- Børsteløs motor - vedlikeholdsfri og lengre levetid.
- Kontinuerlig driftstid med 3,0Ah batteri 30-90min.
- Varsellampe indikerer når det er lite strøm på batteri.
- Robust, justerbart støttehåndtak.



Standard tilbehør:  
198383-1: TRIMMERHODE 255MM MED 3 PLASTKNIVER, 198385-7:

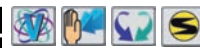

|                    |              |
|--------------------|--------------|
| Spenning           | 18 V         |
| Li-ion batteri 18V | -            |
| Batteribeskyttelse | ✓            |
| Turtall (min-1)    | 3.500-6.000  |
| Kuttebredde        | 300 mm       |
| Spindel            | M8x1.25LH    |
| Vekt               | 3,4 - 3,7 kg |

|                    |          |
|--------------------|----------|
| NOBB nr - DUR187LZ | 52247886 |
|--------------------|----------|

## GRESSTRIMMER

DUR188LZ 18V (z-modell) - DELBAR

LpA: 74 dB(A)



18V

**BL ADT**  
MOTOR

### Lett og brukervennlig gresstrimmer med børsteløs motor

- Børsteløs motor - vedlikeholdsfri og lengre levetid.
- Kontinuerlig driftstid med 3,0Ah batteri 30-90min.
- Varsellampe indikerer når det er lite strøm på batteri.
- Robust, justerbart støttehåndtak.



Standard tilbehør:  
198383-1: TRIMMERHODE 255MM MED 3 PLASTKNIVER, 198385-7:



|                    |              |
|--------------------|--------------|
| Spenning           | 18 V         |
| Li-ion batteri 18V | -            |
| Batteribeskyttelse | ✓            |
| Turtall (min-1)    | 3.500-6.000  |
| Kuttebredde        | 300 mm       |
| Spindel            | M8x1.25LH    |
| Vekt               | 3,7 - 4,0 kg |

|                    |          |
|--------------------|----------|
| NOBB nr - DUR188LZ | 52247894 |
|--------------------|----------|

## GRESSTRIMMER

DUR364LZ 2x18V (z-modell)

LpA: 81 dB(A)



18V

**BL XPT**  
MOTOR

### To trinns hastighetsregulering - kraft fra to 18V batterier

- 36V drevet av 2stk 18V batterier. Maskinen har egen batteriholder for hvert batteri.
- Børsteløs motor - vedlikeholdsfri og lengre levetid.
- Varsellampe indikerer når det er lite strøm på batteri.
- Robust, justerbart støttehåndtak.



Standard tilbehør:  
197188-6: TRIMMERHODE 255MM MED 3 PLASTKNIVER, 198383-1: TRIMMERHODE 255MM MED 3 PLASTKNIVER, 381224262: TRÅDSPOLE AUTOMATISK, 2 TRÅDER 2,4MM, LT-250



|                                      |                         |
|--------------------------------------|-------------------------|
| Spenning                             | 2 x 18 V                |
| Li-ion batteri 18V                   | -                       |
| Batteribeskyttelse                   | ✓                       |
| Turtall (min-1)                      | 5000 / 6500             |
| Kuttebredde                          | 255 / 350 mm            |
| Spindel                              | M8x1.25RH               |
| Kontinuerlig bruk, 18V/4,0Ah batteri | 25 / 45 min             |
| Kontinuerlig bruk, 18V/5,0Ah batteri | 34 / 60 min             |
| Tråd diameter                        | 2,0 mm                  |
| Vibrasjonsverdi (3 akser)            | ≤2,5 m/sec <sup>2</sup> |
| Vekt                                 | 4,5 kg                  |
| NOBB nr - DUR364LZ                   | 49569312                |



# Batteriverktøy 18V Gresstrimmere og krattryddere

## KRATTRYDDER DUR365UZ 2x18V (z-modell) LpA: 77 dB(A)



### 3-trinns kraftig ryddesag på 2x18V batterier

- 36V drevet av 2stk 18V batterier. Maskinen har egen batteriholder for hvert batteri.
- Børsteløs motor - vedlikeholdsfri og lengre levetid.
- Varsellampe indikerer når det er lite strøm på batteri.
- Robust, justerbart støttehåndtak.



Standard tilbehør:  
197188-6: TRIMMERHODE 255MM MED 3  
PLASTKNIVER, 362224140: KRATTBLAD 4T,  
230X25,4MM, 381224263: AUTOMATISK TRÅDPOLE  
2 TRÅDER, 2,4MM, 198893-8:

|   |                    |
|---|--------------------|
| Spenning                                | 2 x 18 V           |
| Li-ion batteri 18V                      | -                  |
| Batteribeskyttelse                      | ✓                  |
| Turtall (min-1)                         | 3500 / 5300 / 6500 |
| Kuttebredde                             | 230 / 255 / 350 mm |
| Spindel                                 | M10x1.25LH         |
| Kontinuerlig bruk,<br>18V/4,0Ah batteri | 24 / 41 / 72 min   |
| Kontinuerlig bruk,<br>18V/5,0Ah batteri | 31 / 52 / 90 min   |
| Håndtak type                            | U                  |
| Cutter                                  | ✓                  |
| Tråd diameter                           | 2,0 mm             |
| NOBB nr - DUR365UZ                      | 49675844           |

## GRESSTRIMMER 2X18V DUR366LZ BL-M STK LpA: 81 dB(A)



### Stillegående og kraftig 2x18V gresstrimmer med børsteløs motor og 2 hastigheter. LZ-modeller

- 36V drevet av 2stk 18V batterier. Maskinen har egen batteriholder for hvert batteri.
- Børsteløs motor - vedlikeholdsfri og lengre levetid.
- Varsellampe indikerer når det er lite strøm på batteri.
- Robust, justerbart støttehåndtak.



Standard tilbehør:  
198383-1: TRIMMERHODE 255MM MED 3  
PLASTKNIVER, 198893-8:

|   |                          |
|---|--------------------------|
| Spenning                                | 2 x 18 V                 |
| Li-ion batteri 18V                      | -                        |
| Batteribeskyttelse                      | ✓                        |
| Turtall (min-1)                         | 5000 / 6500              |
| Kuttebredde                             | 230 / 255 / 350 mm       |
| Spindel                                 | M10x1.25LH               |
| Kontinuerlig bruk,<br>18V/4,0Ah batteri | 25 / 45 min              |
| Kontinuerlig bruk,<br>18V/5,0Ah batteri | 34 / 60 min              |
| Tråd diameter                           | 2,0 mm                   |
| Vibrasjonsverdi (3 akser)               | ≤ 2,5 m/sec <sup>2</sup> |
| Vekt                                    | 3,7 - 4,5 kg             |
| NOBB nr - DUR366LZ                      | 54145295                 |

## MULTITRIMMER DUX60Z 2X18V (z-modell) LpA: 74,8 - 92,5 dB(A)



### Multitrimmer med mange muligheter!

- Kan utstyres med et bredt utvalg av tilbehør.
- Lavt støynivå.
- Børsteløs motor - vedlikeholdsfri og lengre levetid.
- Maskinen kan reverseres for frigjøring av bladet ved (for)stopp (else).
- Batteriindikator.



|  |                             |
|--|-----------------------------|
| Turtall (min-1)                              | 0-5700 / 0-8200 /<br>0-9700 |
| Vibrasjonsverdi (3 akser) ved<br>fronhåndtak | max 6,5 m/sec <sup>2</sup>  |
| Vibrasjonsverdi (3 akser) ved<br>bakhåndtak  | max 4,0 m/sec <sup>2</sup>  |
| Vekt   | 5,6 kg                      |
| Dimensjoner (LxBxH)                          | 1011x225x216 mm             |
| NOBB nr - DUX60Z                             | 54075185                    |



Batteriverktøy

Skrue- og bormaskiner

Bor- og meiselhammere

Kapp- og slippmaskiner

Sager

Hovler, fraser og pussemaskiner

Støvsugere

Spikring og kompressorer

Skog og hagemaskiner

Annet





**18V**  
**LITHIUM-ION**



**18V + 18V → 36V**





# Batteriverktøy 18V Hekksakser

## HEKSAKS

DUH523SY 18V (leveres også som z-modell)

LpA: 77 dB(A)



18V

### Hendig hekksaks med 520mm sverdlengde

- Sverd med lang levetid.
- Elektrisk brems for sikkerhet i arbeidet.
- Varsellampe indikerer når det er lite strøm på batteri.



|                           |                         |
|---------------------------|-------------------------|
| Li-ion batteri 18V        | 1 x 1,5Ah (27Wh)        |
| Ca ladetid                | 30 min                  |
| Slagttall (min-1)         | 1350                    |
| Maks grentykkelse         | 15 mm                   |
| Lengde                    | 520 mm                  |
| Vibrasjonsverdi (3 akser) | ≤2,5 m/sec <sup>2</sup> |
| Vekt                      | 3,0 - 3,4 kg            |
| Dimensjoner (LxBxH)       | 923x195x193 mm          |

|                    |          |
|--------------------|----------|
| NOBB nr - DUH523SY | 49378435 |
| NOBB nr - DUH523Z  | 48396263 |

## HEKSAKS

DUH651Z 2x18V (z-modell)

LpA: 81,5 dB(A)



### 36V kraft fra 2x18V batterier. 650mm sverdlengde.

- 36V drevet av 2stk 18V batterier. Maskinen har egen batteriholder for hvert batteri.
- Hendig batteridrevet hekksaks som er lett å ta med seg.
- Velbalansert maskin.
- Meget stillestående.



|                                      |                 |
|--------------------------------------|-----------------|
| Spenning                             | 2 x 18 V        |
| Li-ion batteri 18V                   | -               |
| Batteribeskyttelse                   | ✓               |
| Slagttall (min-1)                    | 1000-1800       |
| Maks grentykkelse                    | 18 mm           |
| Kontinuerlig bruk, 18V/4,0Ah batteri | 65-100 min      |
| Lengde                               | 650 mm          |
| Lydnivå (L <sub>pa</sub> )           | 81,5 dB(A)      |
| Vekt                                 | 4,7 - 5,5 kg    |
| Dimensjoner (LxBxH)                  | 1135x225x200 mm |

|                   |          |
|-------------------|----------|
| NOBB nr - DUH651Z | 48843412 |
|-------------------|----------|

## HEKSAKS

DUM604ZX 18V (z-modell)

LpA: 74 dB(A)



18V

### Kompakt hekksaks på batteri

- Liten og hendig gresstrimmer/hekksaks for hage, gårdsplasser etc.
- Varsellampe indikerer når det er lite strøm på batteri.
- Hekksaks som gir en presis trimming av busker og hekk.
- Driftstid 3,0Ah batteri/115min og 1,3Ah batteri/50min.



Standard tilbehør:  
195267-4: EKSTRA GRESSAKS, 195272-1: SHEAR  
BLADE ASSEMBLY SET

|                                 |                          |
|---------------------------------|--------------------------|
| Spenning                        | 18 V                     |
| Li-ion batteri 18V              | -                        |
| Slagttall (min-1)               | 1250                     |
| Maks grentykkelse               | 10 mm                    |
| Kuttebredde                     | 160 mm                   |
| Vibrasjonsverdi (3 akser)       | ≤ 2,5 m/sec <sup>2</sup> |
| Vibrasjonsusikkerhet (K-faktor) | 1,5 m/sec <sup>2</sup>   |
| Vekt                            | 1,4 - 1,8 kg             |
| Dimensjoner (LxBxH)             | 353 x 177 x 131 mm       |

|                    |          |
|--------------------|----------|
| NOBB nr - DUM604ZX | 52269382 |
|--------------------|----------|



Batteriverktøy

Skru- og bormaskiner

Bor- og meiselhammere

Kapp- og slippemaskiner

Sager

Høvler, fraser og pussemaskiner

Støvsugere

Spikring og kompressorer

Skog og hagemaskiner

Annet



# Batteriverktøy 18V Gressklippere

## GRESSKLIPPER

DLM380PT2 2x18V (leveres også som z-modell)

LpA: 81 dB(A)



### Miljøvennlig gressklipper på 2x18V batterier

- Justerbart håndtak.
- Mykt håndtak og enkel å legge sammen.
- 36V drevet av 2stk 18V batterier. Maskinen har egen batteriholder for hvert batteri.
- 38 cm klippebredde



|                         |                        |
|-------------------------|------------------------|
| Spenning                | 2 x 18 V               |
| Li-ion batteri 18V      | 2x 5,0Ah (2x90Wh)      |
| Ca ladetid              | 45 min                 |
| Batteribeskyttelse      | ✓                      |
| Turtall (min-1)         | 3700                   |
| Skjærehøyde posisjoner  | 6                      |
| Bredde på klipperdeksel | 38 cm                  |
| Anbefalt klippeområde   | 270-540 m <sup>2</sup> |
| klippehøyde             | 25-75 mm               |
| Diameter bakhjul        | 19 cm                  |
| Diameter forhjul        | 14 cm                  |
| Kapasitet samleboks     | 40 L                   |
| Kumulative              | ✓                      |
| NOBB nr - DLM380PT2     | 52116778               |
| NOBB nr - DLM380Z       | 45503935               |

## GRESSKLIPPER

DLM431PT2 2x18V

LpA: 80 dB(A)



### 36V kraft fra 2x18V batterier

- Justerbart håndtak.
- Mykt håndtak og enkel å legge sammen.
- 36V drevet av 2stk 18V batterier. Maskinen har egen batteriholder for hvert batteri.
- 43 cm klippebredde



Standard tilbehør:  
196060-9: BLADE 430 SET

|                         |                        |
|-------------------------|------------------------|
| Spenning                | 2 x 18 V               |
| Li-ion batteri 18V      | 2x 5,0Ah (2x90Wh)      |
| Ca ladetid              | 45 min                 |
| Batteribeskyttelse      | ✓                      |
| Turtall (min-1)         | 3600                   |
| Skjærehøyde posisjoner  | 13                     |
| Bredde på klipperdeksel | 43 cm                  |
| Anbefalt klippeområde   | 475-950 m <sup>2</sup> |
| klippehøyde             | 20-75 mm               |
| Diameter bakhjul        | 16 cm                  |
| Diameter forhjul        | 14 cm                  |
| Kapasitet samleboks     | 50 L                   |
| Kumulative              | ✓                      |
| NOBB nr - DLM431PT2     | 53331346               |





# Batteriverktøy 18V Annet skog og hageverktøy

## COMBOKIT

DLX2114S 18V



18V

Verktøysett med to maskiner. Leveres med 1stk BL1830 (3,0Ah batteri) og lader DC18SD.

- Perfekt til hagevedlikeholdet



### Modeller i settet

|               |         |
|---------------|---------|
| GRESSTRIMMER  | DUR181Z |
| SLAGBORMASKIN | DHP453Z |

NOBB nr - DLX2114S 51919976

## BESKJÆRINGSSAKS

DUP361Z 2x18V (z-modell)

LpA: 82 dB(A)



36V kraft fra 2x18V batterier

- 36V drevet av 2stk 18V batterier. Maskinen har egen batteriholder for hvert batteri.
- Meget stillestående.
- Meget presis som følger fingerbevegelsen på bryteren



|                           |                         |
|---------------------------|-------------------------|
| Spenning                  | 2 x 18 V                |
| Li-ion batteri 18V        | -                       |
| Batteribeskyttelse        | ✓                       |
| Maks grentykkelse         | 33 mm                   |
| Vibrasjonsverdi (3 akser) | ≤2,5 m/sec <sup>2</sup> |
| Vekt                      | 0,8 kg                  |
| Dimensjoner (LxBxH)       | 305x43x106 mm           |

NOBB nr - DUP361Z 51422874

## TRILLEBÅR

DCU180Z 2x18V (z-modell)



18V



Trillebår på 2x18V!

- Batteridrevet trillebår for gartneren, håndverkeren eller hytteeieren.
- Skåner armer, ben og rygg
- Kan brukes med ett batteri om gangen.

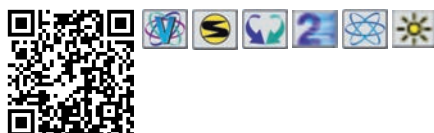

|                                      |                      |
|--------------------------------------|----------------------|
| Li-ion batteri 18V                   | -                    |
| Maks lastekapasitet                  | 130 kg               |
| Hastighet                            | 0-3,5 / 0-1,5 km/h   |
| Hastighet revers                     | 0-1 km/h             |
| Takler maks stigning                 | 12 °                 |
| Kontinuerlig bruk, 18V/6,0Ah batteri | 120 min              |
| Vekt                                 | 44,5 - 44,8 kg       |
| Dimensjoner (LxBxH)                  | 1315 x 1060 x 900 mm |

NOBB nr - DCU180Z 53508855



Batteriverktøy

Skrue- og bormaskiner

Bor- og meiselhammere

Kapp- og slippemaskiner

Sager

Høvler, fraser og pussemaskiner

Støvsugere

Spikring og kompressorer

Skog og hagemaskiner

Annet





Bluetooth  
USB

Makita

Makita

130kg



# Batteriverktøy 18V Radio og lykter

## HØYTTALER BLUETOOTH



### DMR200 10,8V - 18V (z-modell)

#### Høytaler enten bluetooth eller USB for arbeidsplassen, hjemme eller på hytta

- Fungerer med 10,8V - 18V (10,8V-slide batteri) eller strømadapter.
- Bluetooth høytaler.
- USB kontakt for eventuell lading av telefonen.
- Enkelt kontrollpanel med 3-farget LED indikator.



Standard tilbehør:  
SE00000501:

|                                      |                    |
|--------------------------------------|--------------------|
| Spenning                             | 12 - 18 V          |
| Batteritype                          | Li-ion             |
| Antall batterier                     | -                  |
| Kontinuerlig bruk, 18V/4,0Ah batteri | 24 h               |
| IP-grad                              | 64                 |
| Vekt                                 | 2,9 - 3,4 kg       |
| Dimensjoner (LxBxH)                  | 211 x 203 x 286 mm |

NOBB nr - DMR200 51534223

## HØYTTALER BLUETOOTH

new



### DMR202 10,8/18V (z-modell)

#### Høytaler enten bluetooth eller USB for arbeidsplassen, hjemme eller på hytta. Z-modell

- Fungerer med 10,8V - 18V (10,8V-slide batteri) eller strømadapter.
- Bluetooth høytaler.
- USB kontakt for eventuell lading av telefonen.
- Enkelt kontrollpanel med 3-farget LED indikator.



|                                      |                    |
|--------------------------------------|--------------------|
| Spenning                             | 12 - 18 V          |
| Batteritype                          | Li-ion             |
| Antall batterier                     | -                  |
| Kontinuerlig bruk, 18V/4,0Ah batteri | 20 h               |
| Kontinuerlig bruk, 18V/5,0Ah batteri | 26 h               |
| IP-grad                              | 64                 |
| Vekt                                 | 2,7 kg             |
| Dimensjoner (LxBxH)                  | 211 x 203 x 286 mm |

NOBB nr - DMR202

## HØYTTALER BLUETOOTH

new



### DMR202B 10,8/18V (z-modell)

#### Høytaler enten bluetooth eller USB for arbeidsplassen, hjemme eller på hytta

- Fungerer med 10,8V - 18V (10,8V-slide batteri) eller strømadapter.
- Bluetooth høytaler.
- USB kontakt for eventuell lading av telefonen.
- Enkelt kontrollpanel med 3-farget LED indikator.



|                                      |                    |
|--------------------------------------|--------------------|
| Spenning                             | 12 - 18 V          |
| Batteritype                          | Li-ion             |
| Antall batterier                     | -                  |
| Kontinuerlig bruk, 18V/4,0Ah batteri | 20 h               |
| Kontinuerlig bruk, 18V/5,0Ah batteri | 26 h               |
| IP-grad                              | 64                 |
| Vekt                                 | 2,7 kg             |
| Dimensjoner (LxBxH)                  | 211 x 203 x 286 mm |

NOBB nr - DMR202B

## RADIO DAB+



### DMR110 7,2V/9,6V/10,8V/12V/14,4V/18V (z-modell)

#### Robust radio DAB+ for byggeplassen eller i garasjen

- Fungerer med Makita Li-ion batterier 7,2V-18V eller strømadapter.
- AUX-inngang.
- LCD-display.
- Sprutsikker med vann i opp til 5 minutter.



|                     |                |
|---------------------|----------------|
| Spenning            | 7,2 - 18 V     |
| Batteritype         | Li-ion         |
| Antall batterier    | -              |
| Frekvensområde FM   | 87,5 - 108 MHz |
| Vekt                | 4,1 kg         |
| Dimensjoner (LxBxH) | 257x163x431 mm |

NOBB nr - DMR110 52102884

## RADIO DAB+



### DMR110B 7,2V/9,6V/10,8V/12V/14,4V/18V (z-modell)

#### Robust radio DAB+ for byggeplassen eller i garasjen

- Fungerer med Makita Li-ion batterier 7,2V-18V eller strømadapter.
- AUX-inngang.
- LCD-display.
- Sprutsikker med vann i opp til 5 minutter.



|                     |                |
|---------------------|----------------|
| Spenning            | 7,2 - 18 V     |
| Batteritype         | Li-ion         |
| Antall batterier    | -              |
| Frekvensområde FM   | 87,5 - 108 MHz |
| Vekt                | 4,1 kg         |
| Dimensjoner (LxBxH) | 257x163x431 mm |

NOBB nr - DMR110B 52102892

Batteriverktøy

Skru- og bormaskiner

Bor- og meiselhammere

Kapp- og slippmaskiner

Sager

Høvler, fraser og pussemaskiner

Støvsugere

Spikring og kompressorer

Skog og hagemaskiner

Annet

# Batteriverktøy 18V Radio og lykter

## LYKT

### DEADML185 18V (z-modell)



18V

#### Lykt med justerbart hode

- Kan vinkles fire retninger: 0°, 45°, 90°, 110°.
- Gummiert håndtak for godt og sikkert grep.
- Batteribeskyttelse skåner batteri og maskin mot overbelastning.



|                         |         |
|-------------------------|---------|
| Spenning                | 18 V    |
| Batteritype             | Li-ion  |
| Antall batterier        | -       |
| Kontinuerlig bruk 3,0Ah | 4,3 hrs |
| batteri                 |         |
| Vekt                    | 0,74 kg |
| Dimensjoner (LxBxH)     | 284 mm  |

NOBB nr - DEADML185 50568556

## LED-LYKT

### DEABML802 14,4/18V (z-modell)



14.4V

18V

#### Meget godt lys. Leveres uten batteri og lader

- Ergonomisk utformet og godt, gummielagt og sikkert grep.
- Metallkroken gjør den fleksibel. Kan henges opp hvor som helst.
- Batteribeskyttelse skåner batteri og maskin mot overbelastning.



|                         |                   |
|-------------------------|-------------------|
| Li-ion batteri 14,4V    | -                 |
| Li-ion batteri 18V      | -                 |
| Lysstrøm                | 225 Lumen         |
| Belysningsstyrke        | 4000 lx           |
| LED wattstyrke          | 3,2 W             |
| Kontinuerlig bruk 1,3Ah | 6 hrs             |
| batteri                 |                   |
| Kontinuerlig bruk 3,0Ah | 13 hrs            |
| batteri                 |                   |
| Vekt                    | 0,93 kg           |
| Dimensjoner (LxBxH)     | 256 x 79 x 116 mm |

NOBB nr - DEABML802 47115944

## LED-LYKT

### STEXBML186 18V (z-modell)



18V

#### LED-pærer gir god belysning og lang levetid

- Driftstid: 50 timer 3,0Ah batterier/25timer 1,3Ah batterier.
- Batteribeskyttelse skåner batteri og maskin mot overbelastning.
- Liten og hendig å ta med seg.
- 6 LED-pærer gir en god lysstyrke.



|                         |                  |
|-------------------------|------------------|
| Spenning                | 18 V             |
| Batteritype             | Li-ion           |
| Antall batterier        | -                |
| Belysningsstyrke        | 500 lx           |
| Kontinuerlig bruk 1,3Ah | 25 hrs           |
| batteri                 |                  |
| Kontinuerlig bruk 3,0Ah | 50 hrs           |
| batteri                 |                  |
| Vekt                    | 0,54 kg          |
| Dimensjoner (LxBxH)     | 151 x 81 x 61 mm |

NOBB nr - STEXBML186 44687156

## HODELYKT LED

### DEADML800 14,4/18V



14.4V

18V

- Kan benyttes som en stasjonær lampe ved å feste selve lyshodet til batteridelen.
- Lampehuset er beskyttet IPX-4 (vannavstøtende).
- Ingen pæreskifte. LED lampe som lyskilde.
- Batteribeskyttelse skåner batteri og maskin mot overbelastning.



|                         |                  |
|-------------------------|------------------|
| Spenning                | 14,4 / 18 V      |
| Batteritype             | Li-ion           |
| Antall batterier        | -                |
| Belysningsstyrke        | 2000 lx          |
| LED wattstyrke          | 1,6 W            |
| Kontinuerlig bruk 3,0Ah | 20 hrs           |
| batteri                 |                  |
| Vekt                    | 0,53 - 0,91 kg   |
| Dimensjoner (LxBxH)     | 151 x 76 x 88 mm |

NOBB nr - DEADML800 53516903

## LED-LYKT

### DEADML801 14,4V/18V (z-modell)



14.4V

18V

#### Rotør- og sammenleggbart lykt

- Kan vinkles fire retninger: 0°, 45°, 90°, 110°.
- 12 LEDs for lang og kontinuerlig lysstyrke.
- Batteribeskyttelse skåner batteri og maskin mot overbelastning.



|                      |                   |
|----------------------|-------------------|
| Li-ion batteri 14,4V | -                 |
| Li-ion batteri 18V   | -                 |
| Antall batterier     | -                 |
| Lysstrøm             | 240 / 120 Lumen   |
| Belysningsstyrke     | 400 / 200 lx      |
| LED wattstyrke       | 12 x 0,51 W       |
| Kontinuerlig bruk,   | 6 / 14 h          |
| 18V/2,0Ah batteri    |                   |
| Kontinuerlig bruk,   | 12 / 30 h         |
| 18V/4,0Ah batteri    |                   |
| Vekt                 | 0,61 - 0,98 kg    |
| Dimensjoner (LxBxH)  | 380 x 79 x 115 mm |

NOBB nr - DEADML801 48893944



# Batteriverktøy 18V Radio og lykter

## ARBEIDSLAMPE LED

DEADML805 14,4/18V (z-modell)



14.4V 18V



### Meget godt arbeidslys - 750 / 450 lumen (høy/lav)

- Ingen pæreskifte. LED lampe som lyskilde.
- Batteribeskyttelse skåner batteri og maskin mot overbelastning.
- Kan vinkles fire retninger: 0°, 45°, 90°, 110°.

|                                      |                 |
|--------------------------------------|-----------------|
| Li-ion batteri 14,4V                 | -               |
| Li-ion batteri 18V                   | -               |
| Antall batterier                     | -               |
| Lysstrøm                             | 750 / 450 Lumen |
| Belysningsstyrke                     | 1150 / 750 lx   |
| LED wattstyrke                       | 20 x 0,5 W      |
| Kontinuerlig bruk, 18V/2,0Ah batteri | 3,5 / 7 h       |
| Kontinuerlig bruk, 18V/4,0Ah batteri | 6,5 / 13 h      |
| Kraftforsyning                       | 18V / 230V      |
| Ledning                              | 2,5 m           |
| Vekt                                 | 2,3 - 2,7 kg    |
| NOBB nr - DEADML805                  | 50572926        |



Batteriverktøy

Skrue- og bormaskiner

Bor- og meiselhammere

Kapp- og slippemaskiner

Sager

Høvler, fraser og pussemaskiner

Støvsugere

Spikring og kompressorer

Skog og hagemaskiner

Annet

## Batterier 7,2V

### BATTERI 7034 2 NI-MH

193888-6 7,2V/2,6Ah



|                  |         |
|------------------|---------|
| Spenning         | 7,2 V   |
| Batteritype      | Ni-MH   |
| Batterikapasitet | 2,6 Ah  |
| Type             | 7034    |
| Netto vekt       | 0,41 kg |

NOBB nr - 193888-6 25860354

### BATTERI 7.2V 1,5AH BL0715

198000-3 LI-ION



7.2V batteri med 1.5Ah kapasitet. Brukes til Makita maskiner med 7.2V.



|                  |          |
|------------------|----------|
| Spenning         | 7,2 V    |
| Batteritype      | Li-ion   |
| Batterikapasitet | 1,5 Ah   |
| Type             | BL0715   |
| Netto vekt       | 0,108 kg |

NOBB nr - 198000-3 54145454

7.2V



Batteriverktøy

Skrue- og bormaskiner

Bor- og meiselhammer

Kapp- og slipermaskiner

Sager

Høvler, freser og pussemaskiner

Stovsugere

Spikring og kompressorer

Skog og hagemaskiner

Annet



# Batterier 9,6V / 10,8V / 12V

## BATTERI 1020B

197394-3 10,8V/2,0Ah



|                  |          |
|------------------|----------|
| Spenning CXT     | ✓        |
| Batteritype      | Li-ion   |
| Batteri          | 197394-3 |
| Batterikapasitet | 2,0 Ah   |
| Energikapasitet  | 21,6 Wh  |
| Type             | BL1020B  |
| Netto vekt       | 0,21 kg  |

NOBB nr - 197394-3 53626557

## BATTERI 10.8V 4.0AH

197402-0 CXT



10.8V batteri med 4.0Ah batterikapasitet. Brukes med alle 10.8V Li-ion batterimaskiner med slide-

|                  |          |
|------------------|----------|
| Spenning CXT     | ✓        |
| Batteritype      | Li-ion   |
| Batteri          | 197402-0 |
| Batterikapasitet | 4,0 Ah   |
| Energikapasitet  | 43,2 Wh  |
| Type             | BL1040B  |
| Netto vekt       | 0,37 kg  |

NOBB nr - 197402-0 54123364

## POWERPACK

197657-7 10,8V



- Power Pack med hurtiglader og 2stk Li-ion batterier.

|                  |           |
|------------------|-----------|
| Spenning         | 12 V      |
| Ca ladetid       | 30 min    |
| Batteritype      | Li-ion    |
| Batteri          | 197395-1  |
| Batterikapasitet | 2x 2,0 Ah |

NOBB nr - 197657-7 53478335

Standard tilbehør:  
821549-5: MAKPAC UNIVERSALKOFFERT TYPE 1

## POWERPACK

197636-5 10,8V



- Power Pack med hurtiglader og 2stk Li-ion batterier.

|                  |           |
|------------------|-----------|
| Spenning         | 12 V      |
| Ca ladetid       | 60 min    |
| Batteritype      | Li-ion    |
| Batteri          | 197403-8  |
| Batterikapasitet | 2x 4,0 Ah |

NOBB nr - 197636-5 53478320

Standard tilbehør:  
821549-5: MAKPAC UNIVERSALKOFFERT TYPE 1

## BATTERI LI-ION

194550-6 10,8V /1,3Ah BL1013



10.8V



|                  |         |
|------------------|---------|
| Spenning         | 10,8 V  |
| Batteritype      | Li-ion  |
| Batterikapasitet | 1,3 Ah  |
| Energikapasitet  | 14 Wh   |
| Type             | BL1013  |
| Netto vekt       | 0,17 kg |

NOBB nr - 194550-6 41721025

Batteriverktoy

Skr- og bormaskiner

Bor- og meiselhammere

Kapp- og slippemaskiner

Sager

Høvler, fraser og pussemaskiner

Støvsugere

Spikring og kompressorer

Skog og hagemaskiner

Annet

# Batterier 9,6V / 10,8V /12V

## BATTERI 9034 NI-MH

193889-4 9,6V/2,6Ah



|                  |         |
|------------------|---------|
| Spenning         | 9,6 V   |
| Batteritype      | Ni-MH   |
| Batterikapasitet | 2,6 Ah  |
| Type             | 9034    |
| Netto vekt       | 0,54 kg |

NOBB nr - 193889-4 27026525

## BATTERI 9135 NI-MH

193058-7 9,6V/3,0Ah



|                  |         |
|------------------|---------|
| Spenning         | 9,6 V   |
| Batteritype      | Ni-MH   |
| Batterikapasitet | 2,8 Ah  |
| Type             | 9135    |
| Netto vekt       | 0,61 kg |

NOBB nr - 193058-7 25861477

## BATTERI 1235 NI-MH

193059-5 12V/2,8Ah



|                  |         |
|------------------|---------|
| Spenning         | 12,0 V  |
| Batteritype      | Ni-MH   |
| Batterikapasitet | 2,8 Ah  |
| Type             | 1235    |
| Netto vekt       | 0,75 kg |

NOBB nr - 193059-5 25098716

Batteriverktøy

Skrue- og bormaskiner

Bor- og meiselhammere

Kapp- og slipermaskiner

Sager

Hovler, fraser og pussemaskiner

Stovsugere

Spikring og kompressorer

Skog og hagemaskiner

Annet



# Batterier 14,4V

## BATTERI LI-ION

194558-0 14.4V/1,3Ah BL1415



Li-ion batteri 14,4V/1,3Ah

|                  |         |
|------------------|---------|
| Spenning         | 14,4 V  |
| Batteritype      | Li-ion  |
| Batterikapasitet | 1,3 Ah  |
| Energikapasitet  | 19 Wh   |
| Type             | BL1415  |
| Netto vekt       | 0,32 kg |



NOBB nr - 194558-0 42593036

14.4V

## BATTERI 14,4V

197615-3 14.4V, BL1430B



|                  |         |
|------------------|---------|
| Spenning         | 14,4 V  |
| Batteritype      | Li-ion  |
| Batterikapasitet | 3,0 Ah  |
| Energikapasitet  | 44 Wh   |
| Type             | BL1430B |
| Netto vekt       | 0,49 kg |



NOBB nr - 197615-3 53311856

14.4V **LXT**

Batteriverktøy

Skrue- og bormaskiner

Bor- og meiselhammere

Kapp- og slippemaskiner

Sager

Høvler, fraser og pussemaskiner

Støvsugere

Spikring og kompressorer

Skog og hagemaskiner

Annet

## Batterier 18V

## BATTERI LI-ION

197254-9 18V / 2,0Ah, BL1820b

Li-ion batteri 18V/2,0Ah med batteriindikator



18V LXT



|                  |         |
|------------------|---------|
| Spenning         | 18 V    |
| Batteritype      | Li-ion  |
| Batterikapasitet | 2,0 Ah  |
| Energikapasitet  | 36 Wh   |
| Type             | BL1820B |
| Netto vekt       | 0,38 kg |

NOBB nr - 197254-9 53311958

## BATTERI LI-ION

197599-5 18V/3,0Ah, BL1830B

Li-ion batteri 18V/3,0Ah med batteriindikator



18V LXT

Standard tilbehør:  
DUM604RF: , DUM604RFEX:

|                  |         |
|------------------|---------|
| Spenning         | 18 V    |
| Batteritype      | Li-ion  |
| Batterikapasitet | 3,0 Ah  |
| Energikapasitet  | 54 Wh   |
| Type             | BL1830B |
| Netto vekt       | 0,60 kg |

NOBB nr - 197599-5 52101454

197265-4



18V



|                  |         |
|------------------|---------|
| Spenning         | 18 V    |
| Batteritype      | Li-ion  |
| Batterikapasitet | 4,0 Ah  |
| Energikapasitet  | 72 Wh   |
| Type             | BL1840B |
| Netto vekt       | 0,60 kg |

NOBB nr - 197265-4

## BATTERI LI-ION

197280-8 18V / 5,0Ah, BL1850B

Li-ion batteri 18V/5,0Ah med batteriindikator



18V LXT



|                  |         |
|------------------|---------|
| Spenning         | 18 V    |
| Batteritype      | Li-ion  |
| Batterikapasitet | 5,0 Ah  |
| Energikapasitet  | 90 Wh   |
| Type             | BL1850B |
| Netto vekt       | 0,60 kg |

NOBB nr - 197280-8 53307005

## BATTERI LI-ION

197422-4 18V / 6,0Ah, BL1860B

Li-ion batteri 18V/6,0Ah med batteriindikator



18V LXT



|                  |         |
|------------------|---------|
| Spenning         | 18 V    |
| Batteritype      | Li-ion  |
| Batterikapasitet | 6,0 Ah  |
| Energikapasitet  | 108 Wh  |
| Type             | BL1860B |
| Netto vekt       | 0,66 kg |

NOBB nr - 197422-4 53311962



# Batterier 18V

BATTERI 1835 NI-MH

193061-8 18V/2,8Ah



18V



|                  |        |
|------------------|--------|
| Spenning         | 18 V   |
| Batteritype      | Ni-MH  |
| Batterikapasitet | 2,8 Ah |
| Type             | 1835   |
| Netto vekt       | 1,2 kg |

NOBB nr - 193061-8 25539966



Batteriverktøy

Skrue- og bormaskiner

Bor- og meiselhammere

Kapp- og slippemaskiner

Sager

Høvler, fraser og pussemaskiner

Støvsugere

Spikring og kompressorer

Skog og hagemaskiner

Annet



# Batterier 24V - 36V

## BATTERIPAKKE RYGGSEKK

BL36120A 36V / 12Ah, BL36120A



- Kan brukes på alle 2x18V maskiner for lengre brukstid
- Med adapter 197718-3 (medfølger ikke)



|                  |          |
|------------------|----------|
| Spenning         | 36 V     |
| Ca ladetid       | 180 min  |
| Batteritype      | Li-ion   |
| Batterikapasitet | 12 Ah    |
| Type             | BL36120A |
| Netto vekt       | 4,8 kg   |

NOBB nr - BL36120A 51419964



Batteriverktøy

Skru- og bormaskiner

Bor- og meiselhammere

Kapp- og slipmaskiner

Sager

Hovler, fraser og pussemaskiner

Stovsugere

Spikring og kompressorer

Skog og hagemaskiner

Annet



# Adaptere, ladere og Power Packs

## USB ADAPTER ADP05

## SEAADP05



14.4V 18V LXT

Lad mobilen med Makita USB adapter - 14,4V eller 18V



|                     |                    |
|---------------------|--------------------|
| Spenning            | 18 V               |
| Li-ion batteri      | 18V                |
| Batteribeskyttelse  | -                  |
| Batteritype         | Li-ion             |
| DC strøm ut         | 2x 5V / 2,1 Ampere |
| Dimensjoner (LxBxH) | 102 x 72 x 43 mm   |

NOBB nr - SEAADP05 50590203

## USB ADAPTER ADP06

## SEAADP06



CXT

Lad mobilen med Makita USB adapter - 10,8V



|                     |                 |
|---------------------|-----------------|
| Spenning            | 12 V            |
| Batteribeskyttelse  | ✓               |
| Batteritype         | Li-ion          |
| DC strøm ut         | 5V / 2,1 Ampere |
| Dimensjoner (LxBxH) | 88 x 64 x 82 mm |

NOBB nr - SEAADP06 52247913

## BATTERI ADAPTER FOR 2STK

## 197580-6



18V + 18V → 36V



|             |              |
|-------------|--------------|
| Spenning    | 2x 18 V      |
| Batteritype | Li-ion       |
| Type        | BAP182       |
| Vekt        | 2,3 + 0,6 kg |

NOBB nr - 197580-6 51420785



Batteriverktøy

Skru- og bormaskiner

Bor- og meiselhammere

Kapp- og slippmaskiner

Sager

Høvler, fraser og pussemaskiner

Støvsugere

Spikring og kompressorer

Skog og hagemaskiner

Annet

# Adaptore, ladere og Power Packs

## BATTERI ADAPTER BCV03

196809-7

36V=2X18V

- Adapter for bruk av 2stk 18V Li-ion batterier på kompatible 36V maskiner.



36V



|             |        |
|-------------|--------|
| Batteritype | Li-ion |
| Type        | BCV03  |

NOBB nr - 196809-7 49191380

## LADER DC10SA

197347-2



CXT

Standard tilbehør:  
UH201DWAX:

|             |           |
|-------------|-----------|
| Spenning    | 12 V      |
| Ca ladetid  | 30-60 min |
| Batteritype | Li-ion    |
| Type        | DC10SA    |

NOBB nr - 197347-2 51398404

## POWER PACK

195809-4 18V/3,0Ah, BL1830

Billader DC18SE og batteri 18V/3,0Ah Li-ion



LXT



|                  |                               |
|------------------|-------------------------------|
| Spenning         | 7.2-18V Auto DC<br>12V + 24 V |
| Ca ladetid       | 60 min                        |
| Batteritype      | Li-ion                        |
| Batterikapasitet | 3,0 Ah                        |

NOBB nr - 195809-4 44858478

## LADER DC10WA

194588-1 7,2-10,8V LI-ION

- Lader til 7,2V/10,8V Li-ion batterier.



7.2V 10.8V



|             |            |
|-------------|------------|
| Spenning    | 7.2-10.8 V |
| Ca ladetid  | 30-50 min  |
| Batteritype | Li-ion     |
| Type        | DC10WA     |

NOBB nr - 194588-1 41721033

## LADER DC1414

193864-0 7,2V-14,4V NI-CD/NI-MH



|             |            |
|-------------|------------|
| Spenning    | 7.2-14.4 V |
| Ca ladetid  | 30-70 min  |
| Batteritype | Ni-MH      |
| Type        | DC1414     |

NOBB nr - 193864-0 25837139

Batteriverktøy

Skrue- og bormaskiner

Bor- og meiselhammere

Kapp- og slipermaskiner

Sager

Hovler, freser og pussemaskiner

Stovsugere

Spikring og kompressorer

Skog og hagemaskiner

Annet



# Adaptere, ladere og Power Packs

## LADER DC1804

193827-6 7,2V-18V NI-CD/NI-MH



|             |           |
|-------------|-----------|
| Spenning    | 7,2-18 V  |
| Ca ladetid  | 30-70 min |
| Batteritype | Ni-MH     |
| Type        | DC1804    |

NOBB nr - 193827-6 27010735

## HURTIGLADER DC18RC

195585-0 14,4/18V LI-ION



- Hurtiglader 7,2-18V Li-ion batterier.

|                  |           |
|------------------|-----------|
| Spenning         | 14,4-18 V |
| Batteritype      | Li-ion    |
| Ca ladetid 1.3Ah | 15 min    |
| Ca ladetid 2.0Ah | 24 min    |
| Ca ladetid 3.0Ah | 22 min    |
| Ca ladetid 4.0Ah | 36 min    |
| Ca ladetid 5.0Ah | 45 min    |
| Ca ladetid 6.0Ah | 55 min    |
| Effekt           | 240 W     |
| Type             | DC18RC    |

NOBB nr - 195585-0 45644881

**LXT**

Standard tilbehør:  
DUM604RFEX:

## KOMBILADER DC18RE, CXT &

198720-9 10,8V/18V



Kombilader for CXT 10,8V og LXT 18V

- Hurtiglader 7,2-18V Li-ion batterier.

|                     |                    |
|---------------------|--------------------|
| Spenning            | 12-18 V            |
| Spenning CXT        | ✓                  |
| Batteribeskyttelse  | ✓                  |
| Batteritype         | Li-ion             |
| Ca ladetid 2.0Ah    | 24-30 min          |
| Ca ladetid 3.0Ah    | 22 min             |
| Ca ladetid 4.0Ah    | 36-60 min          |
| Ca ladetid 5.0Ah    | 45 min             |
| Ca ladetid 6.0Ah    | 55 min             |
| Effekt              | 240 W              |
| Type                | DC18RE             |
| Netto vekt          | 1,1 kg             |
| Dimensjoner (LxBxH) | 164 x 190 x 106 mm |
| NOBB nr - 198720-9  | 53311977           |

**CXT LXT**

## BATTERI ADAPTER 2x18V

197718-3



- Passer med powerpack 36V 12Ah BL36120A

NOBB nr - 197718-3 51419964

**LXT**

## HURTIGLADER DC18RD

196933-6 14,4V/18V LI-ION



Lader to batterier like raskt som en enkeltlader

|             |             |
|-------------|-------------|
| Spenning    | 14,4-18 V   |
| Ca ladetid  | 15 - 45 min |
| Batteritype | Li-ion      |
| Type        | DC18RD      |

NOBB nr - 196933-6 48983673

14.4V 18V **LXT**

Batteriverkøy

Skru- og bormaskiner

Bor- og meiselhammere

Kapp- og slippmaskiner

Sager

Høvler, fraser og pussemaskiner

Støvsugere

Spikring og kompressorer

Skog og hagemaskiner

Annet

# Adaptere, ladere og Power Packs

## BILLADER DC18SE

194621-9 7,2 - 18V LI-ION/Ni-MH

For lading i bil 12V/24V

- Batterilader Li-ion batterier.



14.4V 18V LXT



|                  |                  |
|------------------|------------------|
| Spenning         | 14,4-18V Auto DC |
|                  | 12V/24 V         |
| Ca ladetid       | 30-130 min       |
| Batteritype      | Li-ion           |
| Ca ladetid 2.0Ah | 45 min           |
| Ca ladetid 3.0Ah | 60 min           |
| Ca ladetid 4.0Ah | 90 min           |
| Ca ladetid 5.0Ah | 110 min          |
| Ca ladetid 6.0Ah | 130 min          |
| Effekt           | 70 W             |
| Type             | DC18SE           |

NOBB nr - 194621-9 41721343

## LADER DC24SC

194164-1 7,2V-24V NI-CD/NI-MH



|             |           |
|-------------|-----------|
| Spenning    | 24 V      |
| Ca ladetid  | 13-40 min |
| Batteritype | Ni-MH     |
| Type        | DC24SC    |

NOBB nr - 194164-1 40346199

## LADER DC36RA 36V

194863-5 36V LI-ION



- Hurtiglader Li-ion batterier.

|                  |        |
|------------------|--------|
| Spenning         | 36 V   |
| Ca ladetid       | 22 min |
| Batteritype      | Li-ion |
| Batterikapasitet | 2,6 Ah |
| Type             | DC36RA |

NOBB nr - 194863-5 43631492

## LADER DC18SF

196426-3 14,4V/18V



14.4V 18V



Batterilader med 4 porter for effektiv lading. Både 14,4V og 18V batterier (NB: ikke hurtiglader)

|             |              |
|-------------|--------------|
| Spenning    | 14,4-18 V    |
| Ca ladetid  | 30 - 220 min |
| Batteritype | Li-ion       |
| Type        | DC18SF       |

NOBB nr - 196426-3 47427694

## POWER PACK

197494-9 18V/4,0Ah, BL1840B



18V



Hurtiglader (DC18RC), to batterier (BL1840) og Makpac koffert type 1



Standard tilbehør:  
821549-5: MAKPAC UNIVERSALKOFFERT TYPE 1

|                    |                 |
|--------------------|-----------------|
| Spenning           | 2x 18 V         |
| Li-ion batteri 18V | 2x 4,0Ah (72Wh) |
| Ca ladetid         | 36 min          |
| Batteritype        | Li-ion          |
| Antall batterier   | 2               |
| Batteri            | 197267-0        |
| Energikapasitet    | 2x 72 Wh        |

NOBB nr - 197494-9 51291713



# Adaptere, ladere og Power Packs

## POWER PACK

197624-2 18V/5,0Ah, BL1850B



18V

Hurtiglader (DC18RC), to batterier (BL1850B) med batteriindikator og Makpac koffert type 1



Standard tilbehør:  
821549-5: MAKPAC UNIVERSALKOFFERT TYPE 1

|                    |                 |
|--------------------|-----------------|
| Spenning           | 2x 18 V         |
| Li-ion batteri 18V | 2x 5,0Ah (90Wh) |
| Ca ladetid         | 45 min          |
| Batteritype        | Li-ion          |
| Antall batterier   | 2               |
| Batteri            | 197282-4        |
| Energikapasitet    | 2x 90 Wh        |

NOBB nr - 197624-2 51738294

## POWER PACK

197629-2 18V/5,0Ah, BL1850B



18V

Dobbeltlader (DC18RD), to batterier (BL1850B) med batteriindikator og Makpac koffert type 3



Standard tilbehør:  
821551-8: MAKPAC UNIVERSALKOFFERT TYPE 3,  
838258-9: INNLEGG MAKPAC TYPE 3

|                    |                 |
|--------------------|-----------------|
| Spenning           | 2x 18 V         |
| Li-ion batteri 18V | 2x 5,0Ah (90Wh) |
| Ca ladetid         | 45 min          |
| Batteritype        | Li-ion          |
| Antall batterier   | 2               |
| Energikapasitet    | 2x 90 Wh        |

NOBB nr - 197629-2 51913752

## POWER PACK

197626-8 18V/5,0Ah, BL1850B



18V

Dobbeltlader (DC18RD), fire batterier (BL1850B) med batteriindikator og Makpac koffert type 3



Standard tilbehør:  
821551-8: MAKPAC UNIVERSALKOFFERT TYPE 3,  
838258-9: INNLEGG MAKPAC TYPE 3

|                    |                 |
|--------------------|-----------------|
| Spenning           | 4x 18 V         |
| Li-ion batteri 18V | 4x 5,0Ah (90Wh) |
| Ca ladetid         | 45 min          |
| Batteritype        | Li-ion          |
| Antall batterier   | 4               |
| Energikapasitet    | 4x 90 Wh        |

NOBB nr - 197626-8 51527325

## BATTERISETT

198836-0 18V/5,0Ah, BL1850B

LpA: 79 dB(A)



18V

**BL XPT**  
MOTOR EXTREME PROTECTION TECHNOLOGY

Batteripakke med DGA504 vinkelsliper

- Borsteløs motor - vedlikeholdsfri og lengre levetid.
- Smalt motorhus gir et godt arbeidsgrep.
- Elektrisk strømovervåking med varsellyp.



Standard tilbehør:  
123145-8: , 194514-0: SIDEHÅNDTAK ANTIVIBRASJON  
(115-150MM VINKELSLIPERE), 224415-9: BASEFLENS  
(115-230MM VINKELSLIPERE), 821552-6: MAKPAC  
UNIVERSALKOFFERT TYPE 4

|                           |                        |
|---------------------------|------------------------|
| Li-ion batteri 18V        | 4x 5,0Ah (90Wh)        |
| Ca ladetid                | 45 min                 |
| Turtall (min-1)           | 8500                   |
| Spindel                   | M14                    |
| Senterhull                | 22,23 mm               |
| Diameter slipeskive       | 125 mm                 |
| Anti-restart funksjon     | ✓                      |
| AVT håndtak               | ✓                      |
| Vibrasjonsverdi (3 akser) | 6,0 m/sec <sup>2</sup> |
| Vekt                      | 2,5 kg                 |
| Dimensjoner (LxBxH)       | 362 x 140 x 145 mm     |

NOBB nr - 198836-0 53379374

## POWER PACK

198116-4 18V / 6,0Ah, BL1860B



18V

Hurtiglader DC18RC og 2stk 18V/6,0Ah batterier (BL1860B med batteriindikator) i Makpac koffert,

- Power Pack med hurtiglader og 2stk Li-ion batterier.



Standard tilbehør:  
821549-5: MAKPAC UNIVERSALKOFFERT TYPE 1

|                    |                  |
|--------------------|------------------|
| Spenning           | 2x 18 V          |
| Li-ion batteri 18V | 2x 6,0Ah (108Wh) |
| Ca ladetid         | 55 min           |
| Batteritype        | Li-ion           |
| Antall batterier   | 2                |
| Batteri            | 197422-4         |
| Energikapasitet    | 2x 108 Wh        |

NOBB nr - 198116-4 53369222

Batteriverktøy

Skrue- og bormaskiner

Bor- og meiselhammere

Kapp- og slipesmaskiner

Sager

Høvler, fraser og pussemaskiner

Støvsugere

Spikring og kompressorer

Skog og hagemaskiner

Annet

# MASKINER

## SKRU OG BORMASKINER



-  Dobbelisolering
-  Variabel hastighet
-  Revers
-  Mekanisk 2-gir
-  Mekanisk 3-gir
-  Elektronisk 2-gir
-  Elektronisk 3-gir
-  Elektronisk brems
-  5 momentinnstillinger
-  9 momentinnstillinger
-  10 momentinnstillinger
-  16 momentinnstillinger
-  18 momentinnstillinger
-  21 momentinnstillinger
-  Sikkerhetsbryter
-  Innebygget arbeidslys
-  HurtighChuck
-  Mykstart
-  Koffert



# Bor- og slagbormaskiner

## BORMASKIN

DP2011 370W, 6,5MM

LpA: 77 dB(A)



### Perfekt for boring av små hull i metall

- Meget høyt turtall for boring i metaller som krever høy hastighet.
- Liten og lett - kun 2,0kg og 219mm.
- Nøkkelfri chuck 6,5mm.



|                                 |                        |
|---------------------------------|------------------------|
| Effekt                          | 370 W                  |
| Turtall (min-1)                 | 0-4200                 |
| Maks borediameter i tre         | 15 mm                  |
| Maks borediameter i stål        | 6,5 mm                 |
| Kapasitet chuck                 | 1,0-6,5 mm             |
| Ledning                         | 2 m                    |
| Vibrasjonsverdi (3 akser)       | 4,0 m/sec <sup>2</sup> |
| Vibrasjonsusikkerhet (K-faktor) | 1,5 m/sec <sup>2</sup> |
| Vekt                            | 1,1 kg                 |
| Dimensjoner (LxBxH)             | 222 x 64 x 175 mm      |

NOBB nr - DP2011 48148762

## BORMASKIN

6413 450W, 10MM

LpA: 82 dB(A)



### Kompakt design

- Ergonomisk utformet og godt, gummibelagt og sikkert grep.
- Chuck kapasitet: 1,5 - 10mm.
- Selvspennende chuck.



|                                 |                        |
|---------------------------------|------------------------|
| Effekt                          | 450 W                  |
| Turtall (min-1)                 | 0-3400                 |
| Maks borediameter i tre         | 25 mm                  |
| Maks borediameter i stål        | 10 mm                  |
| Kapasitet chuck                 | 1,5-10 mm              |
| Ledning                         | 2 m                    |
| Vibrasjonsverdi (3 akser)       | 3,5 m/sec <sup>2</sup> |
| Vibrasjonsusikkerhet (K-faktor) | 1,5 m/sec <sup>2</sup> |
| Vekt                            | 1,2 kg                 |
| Dimensjoner (LxBxH)             | 234 x 64 x 183 mm      |

NOBB nr - 6413 41787877

## BORMASKIN

DP4700 510W, 13MM

LpA: 86 dB(A)



### Heavy-duty bormaskin for den profesjonelle

- Robust industrichuck.



|                                 |                         |
|---------------------------------|-------------------------|
| Effekt                          | 510 W                   |
| Turtall (min-1)                 | 0-550                   |
| Maks borediameter i tre         | 36 mm                   |
| Maks borediameter i stål        | 13 mm                   |
| Kapasitet chuck                 | 1-13 mm                 |
| Sidehåndtak                     | ✓                       |
| Vibrasjonsverdi (3 akser)       | ≤2,5 m/sec <sup>2</sup> |
| Vibrasjonsusikkerhet (K-faktor) | 1,5 m/sec <sup>2</sup>  |
| Vekt                            | 2,2 kg                  |
| Dimensjoner (LxBxH)             | 275 x 75 x 188 mm       |

NOBB nr - DP4700 11362688

## BORMASKIN

DP4003 750W, 13MM

LpA: 82 dB(A)



### Mest effektiv i sin klasse

- Den mest effektive i sin klasse - dreiemoment på hele 73Nm.
- Motorhus i aluminium sikrer lang levetid.
- Ergonomisk utformet og godt, gummibelagt og sikkert grep.
- Nedfellbar belteklips.
- Selvspennende chuck.



|                                 |                         |
|---------------------------------|-------------------------|
| Effekt                          | 750 W                   |
| Turtall (min-1)                 | 0-600                   |
| Maks moment hard/myk            | - / 73 Nm               |
| Maks borediameter i tre         | 38 mm                   |
| Maks borediameter i stål        | 13 mm                   |
| Kapasitet chuck                 | 1,5-13 mm               |
| Sidehåndtak                     | ✓                       |
| Ledning                         | 2,5 m                   |
| Vibrasjonsverdi (3 akser)       | ≤2,5 m/sec <sup>2</sup> |
| Vibrasjonsusikkerhet (K-faktor) | 1,5 m/sec <sup>2</sup>  |
| Vekt                            | 2,5 kg                  |
| Dimensjoner (LxBxH)             | 308 x 72 x 196 mm       |
| NOBB nr - DP4003                | 25856709                |

## BORMASKIN

DP4011 720W, 13MM

LpA: 80 dB(A)



### Sikkerhetsbryter beskytter brukeren

- Sikkerhetsclutch beskytter brukeren hvis boret kjøres fast.
- Robust konstruksjon.
- Ergonomisk utformet og godt, gummibelagt og sikkert grep.

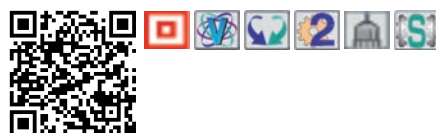

|                                 |                         |
|---------------------------------|-------------------------|
| Effekt                          | 720 W                   |
| Turtall (min-1)                 | 0-1200 / 0-2900         |
| Maks moment hard/myk            | - / 31 Nm               |
| Maks borediameter i tre         | 40 mm                   |
| Maks borediameter i stål        | 13 mm                   |
| Kapasitet chuck                 | 1,5-13 mm               |
| Sidehåndtak                     | ✓                       |
| Diameter krageklemme            | 43 mm                   |
| Ledning                         | 2,5 m                   |
| Vibrasjonsverdi (3 akser)       | ≤2,5 m/sec <sup>2</sup> |
| Vibrasjonsusikkerhet (K-faktor) | 1,5 m/sec <sup>2</sup>  |
| Vekt                            | 2,3 kg                  |
| NOBB nr - DP4011                | 40912560                |

Batteriverkøy

Skru- og bormaskiner

Bor- og meiselhammere

Kapp- og slippmaskiner

Sager

Høvler, fraser og pussemaskiner

Støvsugere

Spikring og kompressorer

Skog og hagemaskiner

Annet

# Bor- og slagbormaskiner

## BORMASKIN

DS4012 750W, 13MM

LpA: 81 dB(A)



### Lavt turtall gir høyt dreiemoment

- Bakre håndtak kan dreies 360°.
- Vippebryter for enkelt å kjøre maskinen i revers.
- Robust industrichuck.



Standard tilbehør:  
152492-0: SIDEHÅNDTAK, 193822-6: NØKKELCHUCK  
13MM 1/2", 763430-3: CHUCKNØKKELE HP1500/  
HP2030

|                                 |                         |
|---------------------------------|-------------------------|
| Effekt                          | 750 W                   |
| Turtall (min-1)                 | 600                     |
| Maks moment hard/myk            | - / 87 Nm               |
| Maks borediameter i tre         | 36 mm                   |
| Maks borediameter i stål        | 13 mm                   |
| Kapasitet chuck                 | 2-13 mm                 |
| Sidehåndtak                     | ✓                       |
| Diameter krageklemme            | 43 mm                   |
| Ledning                         | 2,5 m                   |
| Vibrasjonsverdi (3 akser)       | ≤2,5 m/sec <sup>2</sup> |
| Vibrasjonsusikkerhet (K-faktor) | 1,5 m/sec <sup>2</sup>  |
| Vekt                            | 2,8 kg                  |
| NOBB nr - DS4012                | 49714715                |

## SLAGBORMASKIN

HP1641FJ 680W, 16MM

LpA: 92 dB(A)



### Bormaskin med omstiller for slagboring eller vanlig boring

- For boring eller slagboring.
- Like sterk forover som revers.
- Smalt og ergonomisk motorhus med gummiert grep.
- Stor, brukervennlig bryter.
- LED-arbeidsbelysning.



Standard tilbehør:  
192692-0: HURTIGCHUCK 13MM 1/2" 8451,  
821549-5: MAKPAC UNIVERSALKOFFERT TYPE 1,  
837666-1: INNLEGG MAKPAC TYPE 1

|                            |                         |
|----------------------------|-------------------------|
| Effekt                     | 680 W                   |
| Turtall (min-1)            | 0-2800                  |
| Slagfall (min-1)           | 0-44.800                |
| Maks borediameter i tre    | 30 mm                   |
| Maks borediameter i betong | 16 mm                   |
| Maks borediameter i stål   | 13 mm                   |
| Kapasitet chuck            | 1,5-13 mm               |
| Sidehåndtak                | ✓                       |
| Diameter krageklemme       | 43 mm                   |
| Ledning                    | 2 m                     |
| Vibrasjonsverdi (3 akser)  | ≤2,5 m/sec <sup>2</sup> |
| Vekt                       | 2,0 kg                  |
| Dimensjoner (LxBxH)        | 303 x 72 x 222 mm       |
| NOBB nr - HP1641FJ         | 48397065                |

## SLAGBORMASKIN

HP2051FJ 720W, 20MM

LpA: 97 dB(A)



### Bormaskin med omstiller for slagboring eller vanlig boring

- For boring eller slagboring.
- Smalt motorhus med girhus i metall.
- Sikkerhetsclutch stanser boret dersom det kjøres fast.
- LED-arbeidsbelysning.



Standard tilbehør:  
122428-3: SIDEHÅNDTAK, 821549-5: MAKPAC  
UNIVERSALKOFFERT TYPE 1, 837656-4: INNLEGG  
MAKPAC TYPE 1, 838039-1: INNLEGG MAKPAC TYPE 1

|                            |                         |
|----------------------------|-------------------------|
| Effekt                     | 720 W                   |
| Turtall (min-1)            | 0-1200 / 0-2900         |
| Slagfall (min-1)           | 0-24 000 / 0-58 000     |
| Maks borediameter i tre    | 40 mm                   |
| Maks borediameter i betong | 20 mm                   |
| Maks borediameter i stål   | 13 mm                   |
| Kapasitet chuck            | 1,5-13 mm               |
| Sidehåndtak                | ✓                       |
| Diameter krageklemme       | 43 mm                   |
| Ledning                    | 2,5 m                   |
| Vibrasjonsverdi (3 akser)  | ≤2,5 m/sec <sup>2</sup> |
| Vekt                       | 2,5 kg                  |
| Dimensjoner (LxBxH)        | 360 x 70 x 220 mm       |
| NOBB nr - HP2051FJ         | 48845160                |

## SLAGBORMASKIN

HP2071FJ 1010W, 20MM

LpA: 97 dB(A)



### Effektiv slagbormaskin

- Bryter med valg for boring eller hammerboring.
- Sikkerhetsclutch stanser boret dersom det kjøres fast.
- Like sterk forover som revers.
- LED-arbeidsbelysning.



Standard tilbehør:  
821549-5: MAKPAC UNIVERSALKOFFERT TYPE 1,  
837656-4: INNLEGG MAKPAC TYPE 1, 838039-1:  
INNLEGG MAKPAC TYPE 1

|                            |                         |
|----------------------------|-------------------------|
| Effekt                     | 1010 W                  |
| Turtall (min-1)            | 0-1200 / 0-2900         |
| Slagfall (min-1)           | 0-24 000 / 0-58 000     |
| Maks borediameter i tre    | 40 mm                   |
| Maks borediameter i betong | 20 mm                   |
| Maks borediameter i stål   | 16 mm                   |
| Kapasitet chuck            | 1,5-13 mm               |
| Sidehåndtak                | ✓                       |
| Diameter krageklemme       | 43 mm                   |
| Ledning                    | 2,5 m                   |
| Vibrasjonsverdi (3 akser)  | ≤2,5 m/sec <sup>2</sup> |
| Vekt                       | 2,6 kg                  |
| Dimensjoner (LxBxH)        | 362 x 70 x 220 mm       |
| NOBB nr - HP2071FJ         | 48867257                |

## VINKELBORMASKIN

DA3010F 450W, 10MM

LpA: 81 dB(A)



### Kompakt design for godt grep

- Svært lett og kompakt design.
- Vinkelhodet mål er bare 66mm - lett å komme til på trange steder.
- LED-arbeidsbelysning.



Standard tilbehør:  
763415-9: CHUCKNØKKELE

|                           |                         |
|---------------------------|-------------------------|
| Effekt                    | 450 W                   |
| Turtall (min-1)           | 0-2400                  |
| Maks borediameter i tre   | 25 mm                   |
| Maks borediameter i stål  | 10 mm                   |
| Sidehåndtak               | ✓                       |
| Ledning                   | 2,5 m                   |
| Nøkkel chuck              | 10 mm                   |
| Vibrasjonsverdi (3 akser) | ≤2,5 m/sec <sup>2</sup> |
| Vekt                      | 1,6 kg                  |
| Dimensjoner (LxBxH)       | 270 x 61 x 79 mm        |
| Lengde vinkel             | 66 mm                   |

NOBB nr - DA3010F 27010891



# Bor- og slagbormaskiner

## MØRTELBLANDER

UT1200 120MM

LpA: 86 dB(A)



### Blandemaskin for maling, mørtel etc.

- Blander til maling, sement etc.
- Justerbart turtall.



|                           |                         |
|---------------------------|-------------------------|
| Effekt                    | 960 W                   |
| Turtall (min-1)           | 0-360                   |
| Maks moment (Nm)          | 14,6 Nm                 |
| Spindel                   | M14                     |
| Bladdiameter              | 120 mm                  |
| Sidehåndtak               | ✓                       |
| Ledning                   | 2,5 m                   |
| Vibrasjonsverdi (3 akser) | 1,05 m/sec <sup>2</sup> |
| Vekt                      | 3,2 kg                  |

NOBB nr - UT1200 48407236

## MØRTELBLANDER

UT1400 120MM

LpA: 86 dB(A)



### Blandemaskin for maling, mørtel etc.

- Blander til maling, sement etc.
- Trinnløs justering av turtall.



|                           |                        |
|---------------------------|------------------------|
| Effekt                    | 1300 W                 |
| Turtall (min-1)           | 0-580                  |
| Spindel                   | M14                    |
| Bladdiameter              | 140 mm                 |
| Sidehåndtak               | ✓                      |
| Ledning                   | 2,5 m                  |
| Vibrasjonsverdi (3 akser) | 0,5 m/sec <sup>2</sup> |
| Vekt                      | 5,2 kg                 |

NOBB nr - UT1400 50539417



Batteriverkøy

Skru- og bormaskiner

Bor- og meiselhammere

Kapp- og slippemaskiner

Sager

Høvler, fraser og pussemaskiner

Støvsugere

Spikring og kompressorer

Skog og hagemaskiner

Annet

## Skrutrekker

## GIPSSKRUTREKKER

FS2300 570W

LpA: 83 dB(A)



## Skrutrekker for gips

- Skrutrekker med trinnløst gir.
- Godt grep gir en stabil og sikker arbeidsstilling.
- Presis dybdejustering.
- Slurekobling og redusert tomgangsløyd.
- LED-arbeidsbelysning.



|                                 |                         |
|---------------------------------|-------------------------|
| Effekt                          | 570 W                   |
| Turtall (min-1)                 | 0-2500                  |
| Kapasitet selvborende skrue     | 6 mm                    |
| Skruekapasitet                  | 5 mm                    |
| Ledning                         | 2,5 m                   |
| Vibrasjonsverdi (3 akser)       | ≤2,5 m/sec <sup>2</sup> |
| Vibrasjonsusikkerhet (K-faktor) | 1,5 m/sec <sup>2</sup>  |
| Vekt                            | 1,6 kg                  |
| Dimensjoner (LxBxH)             | 290 x 70 x 207 mm       |

NOBB nr - FS2300 43273455

## SKRUTREKKER

FS2500 570W

LpA: 83 dB(A)



## til plateskruer / farmerskruer

- Skrutrekker med trinnløst gir.
- Godt grep gir en stabil og sikker arbeidsstilling.
- Presis dybdejustering.
- Slurekobling og redusert tomgangsløyd.
- LED-arbeidsbelysning.



|                             |                   |
|-----------------------------|-------------------|
| Effekt                      | 570 W             |
| Turtall (min-1)             | 0-2500            |
| Kapasitet selvborende skrue | 6 mm              |
| Skruekapasitet              | 5 mm              |
| Ledning                     | 2,5 m             |
| Vekt                        | 1,5 kg            |
| Dimensjoner (LxBxH)         | 280 x 70 x 207 mm |

NOBB nr - FS2500 44687054

## SKRUTREKKER

FS4300 570W

LpA: 82 dB(A)



## Trinnløst gir

- Godt grep gir en stabil og sikker arbeidsstilling.
- Presis dybdejustering.
- Slurekobling og redusert tomgangsløyd.
- LED-arbeidsbelysning.



Standard tilbehør:  
784811-8: BITSHOLDER 1/4" 60MM, MAGNETISK OG LASERING

|                             |                          |
|-----------------------------|--------------------------|
| Effekt                      | 570 W                    |
| Turtall (min-1)             | 0-4000                   |
| Kapasitet selvborende skrue | 6 mm                     |
| Skruekapasitet              | 5 mm                     |
| Ledning                     | 4,0 m                    |
| Vibrasjonsverdi (3 akser)   | ≤ 2,5 m/sec <sup>2</sup> |
| Vekt                        | 1,4 kg                   |
| Dimensjoner (LxBxH)         | 279 x 65 x 207 mm        |

NOBB nr - FS4300 43027112

## GIPSSKRUTREKKER

FS6300 570W

LpA: 82 dB(A)



## Trinnløst gir

- Godt grep gir en stabil og sikker arbeidsstilling.
- Presis dybdejustering.
- Slurekobling og redusert tomgangsløyd.
- LED-arbeidsbelysning.



Standard tilbehør:  
784811-8: BITSHOLDER 1/4" 60MM, MAGNETISK OG LASERING

|                           |                          |
|---------------------------|--------------------------|
| Effekt                    | 570 W                    |
| Turtall (min-1)           | 0-6000                   |
| Skruekapasitet            | 4 mm                     |
| Ledning                   | 4,0 m                    |
| Vibrasjonsverdi (3 akser) | ≤ 2,5 m/sec <sup>2</sup> |
| Vekt                      | 1,4 kg                   |
| Dimensjoner (LxBxH)       | 279 x 65 x 207 mm        |

NOBB nr - FS6300 43273372





# Skruautomater

## SKRUAUTOMAT

6842JX 25-55MM

LpA: 84 dB(A)



### Robust innmatingskonstruksjon i aluminium

- Nesedel med enklere mating av skrueene.
- Båndet skruer 25-55mm.
- Omstillbar rotasjonsretning.
- Slurekobling og redusert tomgangsløyd.
- Trinnløs bryter for dybdejustering.



Standard tilbehør:  
821549-5: MAKPAC UNIVERSALKOFFERT TYPE 1

|                           |                         |
|---------------------------|-------------------------|
| Effekt                    | 470 W                   |
| Turtall (min-1)           | 4700                    |
| Bit størrelse             | 160 x 5 mm              |
| Skruekapasitet            | 4 mm                    |
| Gipsskrue                 | 25-55 mm                |
| Ledning                   | 4 m                     |
| Vibrasjonsverdi (3 akser) | ≤2,5 m/sec <sup>2</sup> |
| Vekt                      | 2 kg                    |
| Dimensjoner (LxBxH)       | 400 x 75 x 243 mm       |

NOBB nr - 6842JX 49510016

## SKRUAUTOMAT

6843JX 25-55MM

LpA: 84 dB(A)



### Effektiv skruautomat med høyt turtall

- Høyt turtall: 6000rpm.
- Båndet skruer 25-55mm.
- Omstillbar rotasjonsretning.
- Slurekobling og redusert tomgangsløyd.
- Trinnløs bryter for dybdejustering.



Standard tilbehør:  
821549-5: MAKPAC UNIVERSALKOFFERT TYPE 1

|                           |                         |
|---------------------------|-------------------------|
| Effekt                    | 470 W                   |
| Turtall (min-1)           | 6000                    |
| Bit størrelse             | 160 x 5 mm              |
| Skruekapasitet            | 4 mm                    |
| Gipsskrue                 | 25-55 mm                |
| Ledning                   | 4 m                     |
| Vibrasjonsverdi (3 akser) | ≤2,5 m/sec <sup>2</sup> |
| Vekt                      | 2 kg                    |
| Dimensjoner (LxBxH)       | 400 x 75 x 243 mm       |

NOBB nr - 6843JX 49510020

## SKRUAUTOMAT

6844 45-75MM

LpA: 85 dB(A)



### Robust innmatingskonstruksjon i aluminium

- Nesedel med enklere mating av skrueene.
- For lange skruer: 45-75mm.
- Omstillbar rotasjonsretning.
- Slurekobling og redusert tomgangsløyd.
- Trinnløs bryter for dybdejustering.



Standard tilbehør:  
195183-0: SKRUFORSATS 5MM, P-67804: BITS TIL SKRUAUTOMAT 177MM PH2, Ø5 (3)

|                           |                         |
|---------------------------|-------------------------|
| Effekt                    | 470 W                   |
| Turtall (min-1)           | 3000                    |
| Bit størrelse             | 177 x 5 mm              |
| Skruekapasitet            | 4 mm                    |
| Gipsskrue                 | 45-75 mm                |
| Ledning                   | 4 m                     |
| Vibrasjonsverdi (3 akser) | ≤2,5 m/sec <sup>2</sup> |
| Vekt                      | 2,1 kg                  |
| Dimensjoner (LxBxH)       | 440 x 75 x 243 mm       |

NOBB nr - 6844 40941072



Batteriverkøy

Skru- og bormaskiner

Bor- og meiselhammer

Kapp- og slippemaskiner

Sager

Høvler, fraser og pussemaskiner

Støvsugere

Spikring og kompressor

Skog og hagemaskiner

Annet

# Muttertrekkere

## MUTTERTREKKER

TW0200 1/2"

LpA: 93 dB(A)



Let, sterk og kompakt maskin med stor kapasitet

- Kompakt størrelse - kun 251mm lang.
- Godt grep gir en stabil og sikker arbeidsstilling.



|   |                        |
|---|------------------------|
| Effekt  | 380 W                  |
| Turtall (min-1)                                   | 0-2200                 |
| Maks moment (Nm)                                  | 200 Nm                 |
| Kapasitet bolt                                    | M10-M16                |
| Strammekapasitet for bolter med høy strekkfasthet | M10-M12                |
| Slagfall (min-1)                                  | 0-2200                 |
| Pipeinnfestning                                   | 1/2 "                  |
| Hylse   | 24 mm                  |
| Ledning   | 2,5 m                  |
| Vibrasjonsverdi (3 akser)                         | 8,5 m/sec <sup>2</sup> |
| Vekt  | 2,2 kg                 |
| Dimensjoner (LxBxH)                               | 251 x 72 x 220 mm      |
| NOBB nr - TW0200                                  | 26995480               |

## MUTTERTREKKER

TW0350 1/2"

LpA: 93 dB(A)



Let, men sterk maskin med stor kapasitet

- Enkelt å bytte til revers med vippestromsbryter.
- Godt grep gir en stabil og sikker arbeidsstilling.



|   |                         |
|---|-------------------------|
| Effekt  | 400 W                   |
| Turtall (min-1)                                   | 2000                    |
| Maks moment (Nm)                                  | 350 Nm                  |
| Kapasitet bolt                                    | M12-M22                 |
| Strammekapasitet for bolter med høy strekkfasthet | M12-M16                 |
| Slagfall (min-1)                                  | 2000                    |
| Pipeinnfestning                                   | 1/2 "                   |
| Hylse   | 24 mm                   |
| Ledning   | 2,5 m                   |
| Vibrasjonsverdi (3 akser)                         | 11,5 m/sec <sup>2</sup> |
| Vekt  | 3,0 kg                  |
| Dimensjoner (LxBxH)                               | 283 x 87 x 233 mm       |
| NOBB nr - TW0350                                  | 26810531                |

## MUTTERTREKKER

6906 3/4"

LpA: 98 dB(A)



Høyt dreiemoment

- Enkelt å bytte til revers med vippestromsbryter.
- Sidehåndtak dreibart 360 grader.



|   |                         |
|---|-------------------------|
| Effekt  | 850 W                   |
| Turtall (min-1)                                   | 1700                    |
| Maks moment (Nm)                                  | 588 Nm                  |
| Kapasitet bolt                                    | M16-M22                 |
| Strammekapasitet for bolter med høy strekkfasthet | M16-M20                 |
| Slagfall (min-1)                                  | 1600                    |
| Pipeinnfestning                                   | 3/4 "                   |
| Sidehåndtak                                       | ✓                       |
| Hylse   | 32 mm                   |
| Ledning   | 2,5 m                   |
| Vibrasjonsverdi (3 akser)                         | 16,5 m/sec <sup>2</sup> |
| Vekt  | 5,6 kg                  |
| NOBB nr - 6906                                    | 21236450                |

## MUTTERTREKKER

TW1000 1/1"

LpA: 103 dB(A)



Meget høyt dreiemoment

- Dreiemoment på hele 1000Nm.
- Enkelt å bytte til revers med vippestromsbryter.
- En solid maskin og et sikkert grep med sidehåndtak.



|   |                         |
|---|-------------------------|
| Effekt  | 1200 W                  |
| Turtall (min-1)                                   | 1400                    |
| Maks moment (Nm)                                  | 1000 Nm                 |
| Kapasitet bolt                                    | M24-M30                 |
| Strammekapasitet for bolter med høy strekkfasthet | M22-M24                 |
| Slagfall (min-1)                                  | 1500                    |
| Pipeinnfestning                                   | 1 "                     |
| Sidehåndtak                                       | ✓                       |
| Hylse   | 41 mm                   |
| Ledning   | 2,5 m                   |
| Vibrasjonsverdi (3 akser)                         | 17,5 m/sec <sup>2</sup> |
| Vekt  | 8,8 kg                  |
| NOBB nr - TW1000                                  | 29733698                |





# MASKINER

## ■ BOR- OG MEISELHAMMER



-  Dobbeltisolering
-  Variabel hastighet
-  Revers
-  Hurtigchuck
-  Innebygd arbeidslys
-  Mekanisk 2-gir
-  Sikkerhetsclutch
-  Konstant hastighet
-  Mykstart
-  SDS-PLUS
-  SDS-MAX
-  17mm Sekskant
-  19mm Sekskant
-  21mm sekskant
-  28.6mm sekskant
-  30mm sekskant
-  Kile aksel
-  Støvoppsamler
-  Koffert

# AVT & SOFT NO LOAD

ANTI VIBRATION TECHNOLOGY

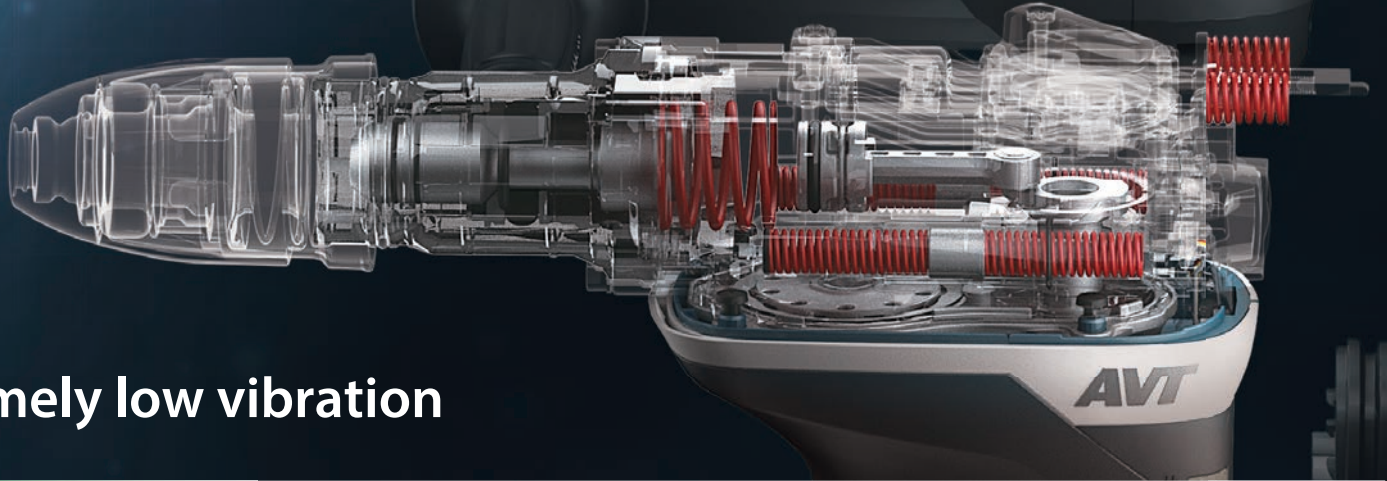

Extremely low vibration

**AVT**  
ANTI VIBRATION TECHNOLOGY  
&  
**SOFT NO LOAD**

50mm  
Rotary Hammer  
HR5212C



40mm  
Rotary Hammer  
HR4013C



Demolition Hammer  
HM0871C



Demolition Hammer  
HM1111C  
HM1213C



Demolition Hammer  
HM1214C



Electric Breaker  
HM1317CB  
HM1812



26mm  
Combination Hammer with  
Self Dust Collection  
HR2651TJ



18mm  
Rotary Hammer  
HR1841FJ



26mm  
Rotary Hammer  
HR2601



**AVT**  
ANTI VIBRATION TECHNOLOGY

32mm  
Combination Hammer  
HR3210FCT



35mm  
Combination Hammer  
HR3541FC



40mm  
Rotary Hammer  
HR4013C



45mm  
Rotary Hammer  
HR4511C



52mm  
Rotary Hammer  
HR5212C





# Borhammere SDS-PLUS

## BORHAMMER

## HR1841FJ SDS-PLUS

LpA: 87 dB(A)

new



- Svært lett og kompakt design.
- Unik teknologi, Anti Vibration Technology (AVT) minsker vibrasjonene.
- To funksjoner - slagboring eller vanlig boring.
- LED-arbeidsbelysning.



Standard tilbehør:  
821550-0: MAKPAC UNIVERSALKOFFERT TYPE 2,  
839214-2:

|                                       |                        |
|---------------------------------------|------------------------|
| Effekt                                | 470 W                  |
| Turtall (min-1)                       | 0-2.100                |
| Slagtall (min-1)                      | 0-4.800                |
| Maks borediameter i tre               | 24 mm                  |
| Maks borediameter i betong            | 18 mm                  |
| Maks borediameter i stål              | 13 mm                  |
| Slagkraft                             | 1,4 J                  |
| Ledning                               | 4 m                    |
| Vibrasjonsverdi (3 akser)             | 3,0 m/sec <sup>2</sup> |
| Vibrasjonsverdi (3 akser), slagboring | 7,5 m/sec <sup>2</sup> |
| Vekt                                  | 2,0 - 2,5 kg           |
| Dimensjoner (LxBxH)                   | 285 x 75 x 208 mm      |
| NOBB nr - HR1841FJ                    | 54449197               |

**AVT**  
ANTI VIBRATION TECHNOLOGY



Batteriverkøy

Skru- og bormaskiner

Bor- og meiselhammere

Kapp- og slipermaskiner

Sager

Høvler, fraser og pussemaskiner

Støvsugere

Spikring og kompressorer

Skog og hagemaskiner

Annet

# Borhammere med meiselfunksjon SDS-PLUS

## BORHAMMER M/AVSUG

HR2432 SDS-PLUS

LpA: 87 dB(A)



### Borhammer med støvpose og med meiselfunksjon

- Effektiv støvoppsamling i støvpose holder arbeidsplassen ren.
- Godt grep gir en stabil og sikker arbeidsstilling.
- Tydelig valg av funksjon.



Standard tilbehør:  
122708-7: STØVPOSE TØY, 122709-5: STØVAVSUG,  
KOMPLETT

|   |                         |
|---|-------------------------|
| Effekt                                    | 780 W                   |
| Turtall (min-1)                           | 0-1000                  |
| Slagfall (min-1)                          | 0-4500                  |
| Maks borediameter i tre                   | 32 mm                   |
| Maks borediameter i betong                | 24 mm                   |
| Maks borediameter i stål                  | 13 mm                   |
| Optimalt område for borediameter i betong | 8-16 mm                 |
| Slagkraft                                 | 1,8 J                   |
| Ledning                                   | 4 m                     |
| Vibrasjonsverdi (3 akser), slagboring     | 13,5 m/sec <sup>2</sup> |
| NOBB nr - HR2432                          | 29734191                |

## BORHAMMER

HR2630J SDS-PLUS

LpA: 91 dB(A)



### Ergonomisk god maskin med tre funksjoner

- Slitesterk maskin med lang levetid.
- Tre funksjoner - slagboring, boring og meisling.
- Samme hastighet og dreiekraft i begge retninger. Endres med bryter for rotasjonsretning.
- Ergonomisk utformet og godt, gummibelagt og sikkert grep.



Standard tilbehør:  
821550-0: MAKPAC UNIVERSALKOFFERT TYPE 2,  
837914-8: INNLEGG MAKPAC TYPE 1

|   |                         |
|---|-------------------------|
| Effekt                                    | 800 W                   |
| Turtall (min-1)                           | 0-1200                  |
| Slagfall (min-1)                          | 0-4600                  |
| Maks borediameter i betong                | 26 mm                   |
| Optimalt område for borediameter i betong | 8-18 mm                 |
| Slagkraft                                 | 2,4 J                   |
| Ledning                                   | 4,0 m                   |
| Vibrasjonsverdi (3 akser), slagboring     | 15,5 m/sec <sup>2</sup> |
| NOBB nr - HR2630J                         | 50539262                |

## BORHAMMER

HR2631FTJ SDS-PLUS

LpA: 90 dB(A)



### Ergonomisk god maskin med tre funksjoner og AVT

- Slitesterk maskin med lang levetid.
- Tre funksjoner - slagboring, boring og meisling.
- Samme hastighet og dreiekraft i begge retninger. Endres med bryter for rotasjonsretning.
- Ergonomisk utformet og godt, gummibelagt og sikkert grep.



Standard tilbehør:  
194080-7: HURTIGCHUCK 13MM SDS-PLUS, 821550-0: MAKPAC UNIVERSALKOFFERT TYPE 2, 837914-8: INNLEGG MAKPAC TYPE 1, 194079-2: HURTIGCHUCK 13MM SELVSPENNENDE

|   |                         |
|---|-------------------------|
| Effekt                                    | 800 W                   |
| Turtall (min-1)                           | 0-1200                  |
| Slagfall (min-1)                          | 0-4600                  |
| Maks borediameter i betong                | 26 mm                   |
| Optimalt område for borediameter i betong | 8-18 mm                 |
| Slagkraft                                 | 2,4 J                   |
| Ledning                                   | 4,0 m                   |
| Vibrasjonsverdi (3 akser), slagboring     | 11,5 m/sec <sup>2</sup> |
| NOBB nr - HR2631FTJ                       | 50539258                |

## KOMBIHAMMER 800W SDS-

HR2651TJ M/ STØVAVSUG

LpA: 92 dB(A)



### Effektiv 800W kombihammer med hurtigchuck og støvavsug. TJ-modeller leveres i koffert med

- Borhammer med støvavsug/HEPA-filter
- Slitesterk maskin med lang levetid.
- Tre funksjoner - slagboring, boring og meisling.
- Samme hastighet og dreiekraft i begge retninger. Endres med bryter for rotasjonsretning.



|   |                         |
|---|-------------------------|
| Effekt                                    | 800 W                   |
| Turtall (min-1)                           | 0-1200                  |
| Slagfall (min-1)                          | 0-4600                  |
| Maks borediameter i betong                | 26 mm                   |
| Optimalt område for borediameter i betong | 8-18 mm                 |
| Slagkraft                                 | 2,4 J                   |
| Ledning                                   | 4,0 m                   |
| Vibrasjonsverdi (3 akser), slagboring     | 11,5 m/sec <sup>2</sup> |
| NOBB nr - HR2651TJ                        | 53326333                |

## BORHAMMER

HR2811FT SDS-PLUS

LpA: 90 dB(A)



### Enkelt og raskt å bytte mellom tre- og metallbor

- Tre funksjoner - slagboring, boring og meisling.
- Selvspennende chuck for raskt bytte mellom tre- og metallbor.
- Vibrasjonsdempet sidehåndtak.
- LED-arbeidsbelysning.



Standard tilbehør:  
194080-7: HURTIGCHUCK 13MM SDS-PLUS, 824789-4: KOFFERT, 194079-2: HURTIGCHUCK 13MM SELVSPENNENDE

|   |                       |
|---|-----------------------|
| Effekt                                    | 800 W                 |
| Turtall (min-1)                           | 0-1100                |
| Slagfall (min-1)                          | 0-4500                |
| Maks borediameter i tre                   | 32 mm                 |
| Maks borediameter i betong                | 28 mm                 |
| Maks borediameter i stål                  | 13 mm                 |
| Optimalt område for borediameter i betong | 8-20 mm               |
| Slagkraft                                 | 2,9 J                 |
| Ledning                                   | 4,0 m                 |
| Vibrasjonsverdi (3 akser), slagboring     | 15 m/sec <sup>2</sup> |
| NOBB nr - HR2811FT                        | 40786295              |



# Borhammere med meiselfunksjon SDS-PLUS

BORHAMMER

HR3210FCT SDS-PLUS

LpA: 88 dB(A)



## Lave vibrasjoner med AVT

- Elektronisk kraftjustering.
- LED-arbeidsbelysning.
- Vibrasjonsdempet med Anti Vibration Technology (AVT).



Standard tilbehør:  
321248-4: DEPTH GAUGE, 194568-7: HURTIGCHUCK  
13MM SDS-PLUS, 196804-7: HAMMERFETT 95ML

|   |                       |
|---|-----------------------|
| Effekt                                    | 850 W                 |
| Turtall (min-1)                           | 315-630               |
| Slagtall (min-1)                          | 1650-3300             |
| Maks borediameter i tre                   | 32 mm                 |
| Maks borediameter i betong                | 32 mm                 |
| Maks borediameter i stål                  | 13 mm                 |
| Optimalt område for borediameter i betong | 10-22 mm              |
| Slagkraft                                 | 4.9 J                 |
| Ledning                                   | 5,0 m                 |
| Vibrasjonsverdi (3 akser), slagboring     | 10 m/sec <sup>2</sup> |

NOBB nr - HR3210FCT 41519356

**AVT**  
ANTI VIBRATION TECHNOLOGY



Batteriverkøy

Skru- og bormaskiner

Bor- og meiselhammere

Kapp- og slippemaskiner

Sager

Høvler, fraser og pussemaskiner

Støvsugere

Spikring og kompressorer

Skog og hagemaskiner

Annet

# Borhammere SDS-MAX

## BORHAMMER

### HR4013C SDS-MAX

LpA: 92 dB(A)



#### Borhammer med ny generasjon aktiv vibrasjonsdemping

- Anti Vibration Tecnology (AVT) - et unikt system som fjerner vibrasjoner meget effektivt.
- Regulerbar rotasjonshastighet med justering av turtall.
- Antivibrasjonshåndtak.



Standard tilbehør:  
196804-7: HAMMERFETT 95ML

|   |           |
|---|-----------|
| Effekt  | 1100 W    |
| Turtall (min-1)                                 | 250-500   |
| Slagfall (min-1)                                | 1450-2900 |
| Maks borediameter i betong                      | 40 mm     |
| Optimalt område for borediameter i betong       | 16-30 mm  |
| Slagkraft                                       | 8,0 J     |
| Maks borediameter i betong (bor med TCT-kjerne) | 105 mm    |
| Koffert (plast)                                 | ✓         |
| Ledning   | 4,0 m     |

NOBB nr - HR4013C 48153174

**AVT** SOFT  
NO LOAD

## BORHAMMER

### HR4511C SDS-MAX

LpA: 94 dB(A)



#### Høy ytelse og lave vibrasjoner

- Anti Vibration Tecnology (AVT) - et unikt system som fjerner vibrasjoner meget effektivt.
- Lampe indikerer behov for skifte av kullbørster eller svakhet i strømforsyningen.
- To funksjoner - slagboring og meisling.
- Elektronisk kraftjustering.



Standard tilbehør:  
158273-0: KOFFERT PLAST, 321248-4: DEPTH GAUGE,  
196804-7: HAMMERFETT 95ML

|   |           |
|---|-----------|
| Effekt  | 1350 W    |
| Turtall (min-1)                                 | 130-280   |
| Slagfall (min-1)                                | 1250-2750 |
| Maks borediameter i betong                      | 45 mm     |
| Optimalt område for borediameter i betong       | 20-35 mm  |
| Slagkraft                                       | 9,4 J     |
| Maks borediameter i betong (bor med TCT-kjerne) | 125 mm    |
| Koffert (plast)                                 | ✓         |
| Ledning   | 4,0 m     |

NOBB nr - HR4511C 41050212

**AVT**  
ANTI VIBRATION TECHNOLOGY

## BORHAMMER

### HR5212C SDS-MAX

LpA: 98 dB(A)



#### Borhammer med ny teknologi og unik vibrasjonsdemping

- Anti Vibration Tecnology (AVT) - et unikt system som fjerner vibrasjoner meget effektivt.
- Regulerbar rotasjonshastighet med justering av turtall.
- Antivibrasjonshåndtak.



Standard tilbehør:  
196804-7: HAMMERFETT 95ML

|   |           |
|---|-----------|
| Effekt  | 1510 W    |
| Turtall (min-1)                                 | 150-310   |
| Slagfall (min-1)                                | 1100-2250 |
| Maks borediameter i betong                      | 52 mm     |
| Optimalt område for borediameter i betong       | 25-40 mm  |
| Slagkraft                                       | 20,0 J    |
| Maks borediameter i betong (bor med TCT-kjerne) | 160 mm    |
| Koffert (plast)                                 | ✓         |
| Ledning   | 4,0 m     |

NOBB nr - HR5212C 48742313

**AVT** SOFT  
NO LOAD









# Meiselhammere SDS-PLUS

## MEISELHAMMER

HK1820 SDS-PLUS

LpA: 83 dB(A)



### Kompakt og lett meiselhammer

- Leveres uten meisel.
- Meisel justerbar i 12 posisjoner.
- Variabel hastighetskontroll.
- Vibrasjonsreducerende håndtak for komfort og bedre kontroll på maskinen.



Standard tilbehør:  
824789-4: KOFFERT

|  |                       |
|--|-----------------------|
| Effekt   | 550 W                 |
| Slagfall (min-1)   | 0-3200                |
| Slagkraft  | 3,1 J                 |
| Ledning  | 5,0 m                 |
| Vibrasjonsverdi (3 akser),<br>meisling med rett<br>sidehåndtak | 10 m/sec <sup>2</sup> |
| Vekt   | 3,4 kg                |
| Dimensjoner (LxBxH)  | 351 x 102 x 203 mm    |

NOBB nr - HK1820 42316566



Batteriverktøy

Skru- og bormaskiner

Bor- og  
meiselhammere

Kapp- og  
silpermaskiner

Sager

Hovler, freser og  
pussemaskiner

Stovsugere

Spikring og  
kompressorér

Skog og  
hagemaskiner

Annet



# Meiselhammere SDS-MAX

## MEISELHAMMER

### HM0871C SDS-MAX

LpA: 86 dB(A)



#### Effektiv motor på 1100W

- Unik teknologi, Anti Vibration Technology (AVT) minsker vibrasjonene.
- Elektronisk effektjustering.
- Varsellampe indikerer behov for bytte av kullbørster.
- Brukervennlig låsbryter.
- Standard elektronikk - økt effekt ved belastning.



Standard tilbehør:  
196804-7: HAMMERFETT 95ML

|  |                        |
|--|------------------------|
| Effekt   | 1100 W                 |
| Slagfall (min-1)   | 1100-2650              |
| Slagkraft  | 8,1 J                  |
| Sidehåndtak  | ✓                      |
| Ledning  | 4 m                    |
| Vibrasjonsverdi (3 akser), meisling med D-type sidehåndtak | 8,0 m/sec <sup>2</sup> |
| Vekt   | 5,6 - 5,8 kg           |
| Dimensjoner (LxBxH)  | 466 x 116 x 230 mm     |

NOBB nr - HM0871C 43989472

**AVT** **SOFT**  
**NO LOAD**

## MEISELHAMMER

### HM1111C SDS-MAX

LpA: 88 dB(A)



#### Unik antivibrasjonsteknologi - AVT

- Unik teknologi, Anti Vibration Technology (AVT) minsker vibrasjonene.
- Soft No Load senker turtallet når maskinen ikke belastes.
- Varsellampe indikerer behov for bytte av kullbørster.
- Brukervennlig låsbryter.
- Standard elektronikk - økt effekt ved belastning.



Standard tilbehør:  
196804-7: HAMMERFETT 95ML

|  |                        |
|--|------------------------|
| Effekt   | 1300 W                 |
| Slagfall (min-1)   | 1100-2650              |
| Slagkraft  | 11,2 J                 |
| Sidehåndtak  | ✓                      |
| Ledning  | 4 m                    |
| Vibrasjonsverdi (3 akser), meisling med D-type sidehåndtak | 7,5 m/sec <sup>2</sup> |
| Vekt   | 7,8 - 8,0 kg           |
| Dimensjoner (LxBxH)  | 528 x 126 x 247 mm     |

NOBB nr - HM1111C 43908832

**AVT** **SOFT**  
**NO LOAD**

## MEISELHAMMER

### HM1203C SDS-MAX

LpA: 81 dB(A)



#### Høy ytelse

- Kraftig meiselhammer for effektiv pigging.
- Elektronisk effektjustering.
- Varsellampe indikerer behov for bytte av kullbørster.
- Brukervennlig låsbryter.
- Standard elektronikk - økt effekt ved belastning.

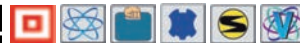

|  |                         |
|--|-------------------------|
| Effekt   | 1510 W                  |
| Slagfall (min-1)   | 950-1900                |
| Slagkraft  | 19,1 J                  |
| Sidehåndtak  | ✓                       |
| Ledning  | 5,0 m                   |
| Vibrasjonsverdi (3 akser), meisling med D-type sidehåndtak | 16,5 m/sec <sup>2</sup> |
| Vibrasjonsusikkerhet (K-faktor)                            | 1,5 m/sec <sup>2</sup>  |
| Vekt   | 9,7 kg                  |
| Dimensjoner (LxBxH)  | 576 x 128 x 265 mm      |

NOBB nr - HM1203C 44260281

## MEISELHAMMER

### HM1213C SDS-MAX

LpA: 75 dB(A)



#### Utmerket effekt-vektforhold - 25,5J/10,8kg

- Unik teknologi, Anti Vibration Technology (AVT) minsker vibrasjonene.
- Elektronisk effektjustering.
- Varsellampe indikerer behov for bytte av kullbørster.
- Brukervennlig låsbryter.
- Standard elektronikk - økt effekt ved belastning.



Standard tilbehør:  
196804-7: HAMMERFETT 95ML

|  |                        |
|--|------------------------|
| Effekt   | 1510 W                 |
| Slagfall (min-1)   | 950-1900               |
| Slagkraft  | 18,6 J                 |
| Sidehåndtak  | ✓                      |
| Ledning  | 4 m                    |
| Vibrasjonsverdi (3 akser), meisling med D-type sidehåndtak | 8,0 m/sec <sup>2</sup> |
| Vekt   | 10,8 kg                |
| Dimensjoner (LxBxH)  | 576 x 149 x 265 mm     |

NOBB nr - HM1213C 44038483

**AVT** **SOFT**  
**NO LOAD**

## MEISELHAMMER

### HM1214C SDS-MAX

LpA: 78 dB(A)



#### Høy slagkraft og lave vibrasjoner

- Unik teknologi, Anti Vibration Technology (AVT) minsker vibrasjonene.
- Elektronisk effektjustering.
- Varsellampe indikerer behov for bytte av kullbørster.
- Brukervennlig låsbryter.
- Standard elektronikk - økt effekt ved belastning.



Standard tilbehør:  
196804-7: HAMMERFETT 95ML

|  |                        |
|--|------------------------|
| Effekt   | 1510 W                 |
| Slagfall (min-1)   | 950-1900               |
| Slagkraft  | 19,9 J                 |
| Sidehåndtak  | ✓                      |
| Ledning  | 4 m                    |
| Vibrasjonsverdi (3 akser), meisling med D-type sidehåndtak | 8,0 m/sec <sup>2</sup> |
| Vekt   | 12,3 kg                |
| Dimensjoner (LxBxH)  | 700 x 129 x 265 mm     |

NOBB nr - HM1214C 42592060

**AVT** **SOFT**  
**NO LOAD**

Batteriverkøy

Skrue- og bormaskiner

Bor- og meiselhammere

Kapp- og slipesmaskiner

Sager

Høvler, fraser og pussemaskiner

Støvsugere

Spikring og kompressorer

Skog og hagemaskiner

Annet

# Meiselhammere 28,6MM

## MEISELHAMMER

### HM1317CB 28,6MM SEKSKANT

LpA: 81 dB(A)



#### Kraftig meiselhammer

- Unik teknologi, Anti Vibration Technology (AVT) minsker vibrasjonene.
- Elektronisk effektjustering.
- Varsellampe indikerer behov for bytte av kullbørster.
- Standard elektronikk - økt effekt ved belastning.
- Høy ytelse og slagkraft - 26,5J.

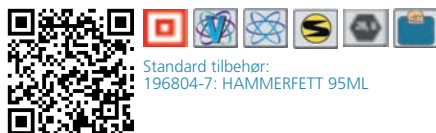

Standard tilbehør:  
196804-7: HAMMERFETT 95ML

**AVT** **SOFT**  
**NOLOAD**

|  |                      |
|--|----------------------|
| Effekt   | 1510 W               |
| Slagfall (min-1)   | 730-1450             |
| Slagkraft  | 26,5 J               |
| Verktøyfeste (sekskant)  | 28,6 mm              |
| Sidehåndtak  | ✓                    |
| Ledning  | 4 m                  |
| Vibrasjonsverdi (3 akser),<br>meisling med D-type<br>sidehåndtak | 7 m/sec <sup>2</sup> |
| Vekt   | 19,0 kg              |
| Dimensjoner (LxBxH)  | 847 x 129 x 266 mm   |

NOBB nr - HM1317CB 44038498

## MEISELHAMMER

### HM1812 28,6MM SEKSKANT

LpA: 84 dB(A)



#### Maksimal meiseleffekt for svært krevende jobber

- Maksimal meiseleffekt for svært krevende jobber.
- Antivibrasjonssystem (AVT) reduserer vibrasjoner med opp til 70%.



Standard tilbehør:  
196804-7: HAMMERFETT 95ML

**AVT** **SOFT**  
**NOLOAD**

|  |                        |
|--|------------------------|
| Effekt   | 2000 W                 |
| Slagfall (min-1)   | 870                    |
| Slagkraft  | 72,8 J                 |
| Verktøyfeste (sekskant)  | 28,6 mm                |
| Ledning  | 5 m                    |
| Vibrasjonsverdi (3 akser),<br>meisling med rett<br>sidehåndtak | 6,5 m/sec <sup>2</sup> |
| Vekt   | 31,3 kg                |
| Dimensjoner (LxBxH)  | 843 x 210 x 608 mm     |

NOBB nr - HM1812 49516161

## TRANSPORTVOGN

### D-54972 HM1810, HM1812



- Transportvogn til HM1810 og HM1812
- Rommer meisler også



NOBB nr - D-54972 49687135





# MASKINER

## ▣ KAPP- OG SLIPEMASKINER

-  Dobbeltisolering
-  Variabel hastighet
-  Elektronisk brems
-  Elektronisk 2-gir
-  Sikkerhetsclutch
-  Konstant hastighet
-  Mykstart
-  Hook & Loop
-  Støvoppsamler
-  Innebygd arbeidslys
-  Koffert

**SJST**  
SUPER JOINT SYSTEM





# SJST II

## SUPER JOINT SYSTEM

### Absorbering av vibrasjon for bruker

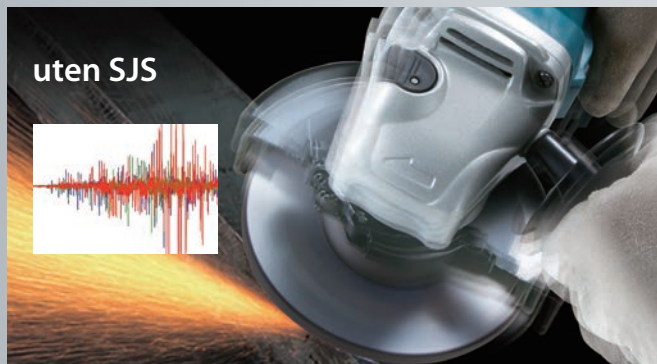

### Oppbyggingen av Super Joint System II

Bladfjær absorberer vibrasjoner og hindrer støt under bruk

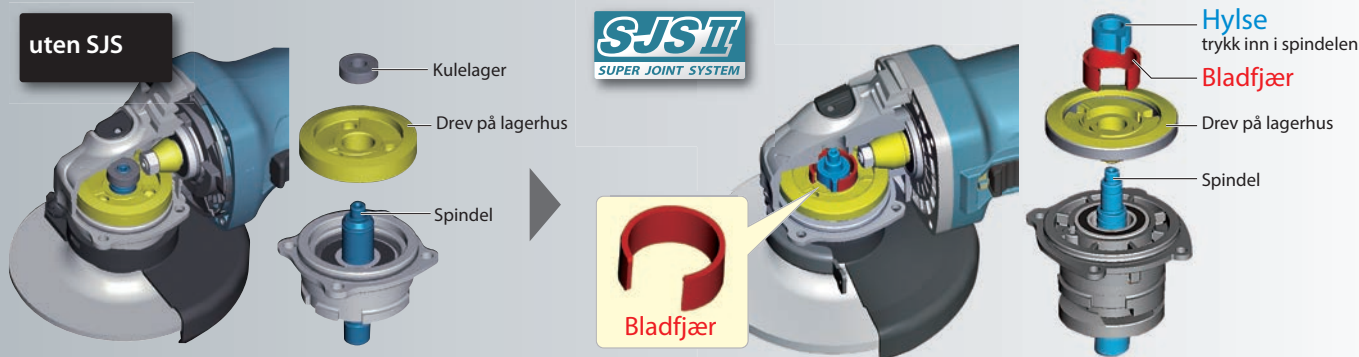

### Vibrasjons absorberingmekanisme

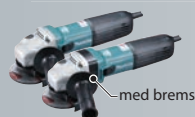
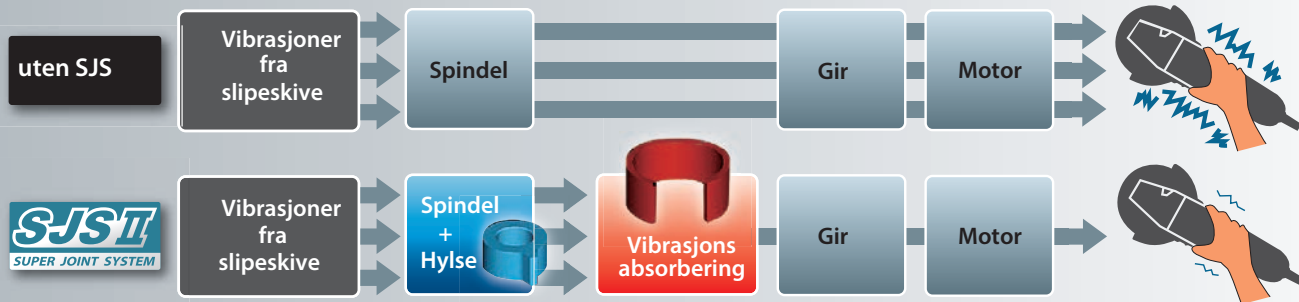

100mm  
Vinkelsliper

GA4041C, GA4040C,  
GA4040

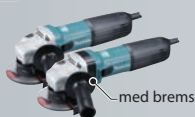

115mm  
Vinkelsliper

GA4541C, GA4543C,  
GA4540C, GA4542C,  
GA4541R, GA4541,  
GA4540R, GA4540

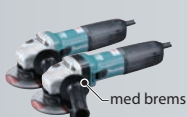

125mm  
Vinkelsliper

GA5041C, GA5043C,  
GA5040C, GA5042C,  
GA5041R, GA5041,  
GA5040R, GA5040



150mm  
Vinkelsliper

GA6040C, GA6042C,  
GA6040R, GA6040



180mm  
Vinkelsliper

GA7063, GA7063R,  
GA7061, GA7061R



230mm  
Vinkelsliper

GA9063, GA9063R,  
GA9061, GA9061R



115mm, 125mm  
Polør og slipemaskin

SA4540C, SA4542C,  
SA5040C



# Vinkelslipere 125mm

## VINKELSLIPER

GA5030R 125MM

LpA: 85 dB(A)



### Kompakt vinkelsliper med gjenstartsbeskyttelse

- Smalt girhus gjør den enkel å holde i.
- Motorhusets labyrinthkanaler beskytter motoren mot støv.



Standard tilbehør:  
123145-8: 224415-9: BASEFLENS (115-230MM VINKELSLIPERE), 224554-5: LÅSEMUTTER M14 (115-150MM VINKELSLIPERE), 153489-2: SIDEHÅNDTAK LITEN VINKELSLIPER 125MM

|                                    |                        |
|------------------------------------|------------------------|
| Effekt                             | 720 W                  |
| Turtall (min-1)                    | 11000                  |
| Spindel                            | M14                    |
| Senterhull                         | 22,23 mm               |
| Diameter slipeskive                | 125 mm                 |
| Anti-restart funksjon              | ✓                      |
| Håndtak                            | ✓                      |
| Ledning                            | 2,5 m                  |
| Vibrasjonsverdi (3 akser), sliping | 8,5 m/sec <sup>2</sup> |
| Vekt                               | 1,9 - 3,1 kg           |
| Dimensjoner (LxBxH)                | 266 x 138 x 103 mm     |
| NOBB nr - GA5030R                  | 50634216               |

## VINKELSLIPER

9558HNR 125MM

LpA: 86 dB(A)



### Liten og ergonomisk vinkelsliper med gjenstartsbeskyttelse

- Motorhusets labyrinthkanaler beskytter motoren mot støv.
- Høykvalitets motor med god varmebestandighet.



Standard tilbehør:  
123145-8: 224415-9: BASEFLENS (115-230MM VINKELSLIPERE), 224554-5: LÅSEMUTTER M14 (115-150MM VINKELSLIPERE), 153489-2: SIDEHÅNDTAK LITEN VINKELSLIPER 125MM

|                                    |                        |
|------------------------------------|------------------------|
| Effekt                             | 840 W                  |
| Turtall (min-1)                    | 11000                  |
| Spindel                            | M14                    |
| Senterhull                         | 22,23 mm               |
| Diameter slipeskive                | 125 mm                 |
| Anti-restart funksjon              | ✓                      |
| Håndtak                            | ✓                      |
| Ledning                            | 2,5 m                  |
| Vibrasjonsverdi (3 akser), sliping | 8,5 m/sec <sup>2</sup> |
| Vekt                               | 1,7 - 3,2 kg           |
| Dimensjoner (LxBxH)                | 271 x 139 x 106 mm     |
| NOBB nr - 9558HNR                  | 50624556               |

## VINKELSLIPER

GA5040RF01 125MM

LpA: 86 dB(A)



### Super Joint System II er utviklet for effektiv demping av vibrasjoner

- Både AVT sidehåndtak og Super Joint System II (SJSII) sørger for meget lave vibrasjoner.
- Motorens labyrinthkanaler hindrer støv fra å trenge inn i motoren.
- Effektiv kullbørstemotor.



Standard tilbehør:  
123145-8: 192227-7: SUPERFLENS (115-230MM VINKELSLIPERE), 194514-0: SIDEHÅNDTAK ANTIVIBRASJON (115-150MM VINKELSLIPERE)

|                                    |                      |
|------------------------------------|----------------------|
| Effekt                             | 1100 W               |
| Turtall (min-1)                    | 11000                |
| Spindel                            | M14                  |
| Senterhull                         | 22,23 mm             |
| Diameter slipeskive                | 125 mm               |
| Anti-restart funksjon              | ✓                    |
| AVT håndtak                        | ✓                    |
| Ledning                            | 2,5 m                |
| Vibrasjonsverdi (3 akser), sliping | 6 m/sec <sup>2</sup> |
| Vekt                               | 2,5 - 3,6 kg         |
| Dimensjoner (LxBxH)                | 303 x 140 x 116 mm   |
| NOBB nr - GA5040RF01               | 53006675             |

## VINKELSLIPER

9565CR 125MM

LpA: 82 dB(A)



### Med gjenstartsbeskyttelse! Smalt motorhus og effektiv motor på 1400W

- Effektiv kullbørstemotor.
- Elektronisk kraftjustering.
- Gjenstartsbeskyttelse for økt sikkerhet.



Standard tilbehør:  
194514-0: SIDEHÅNDTAK ANTIVIBRASJON (115-150MM VINKELSLIPERE)

|                                    |                        |
|------------------------------------|------------------------|
| Effekt                             | 1400 W                 |
| Turtall (min-1)                    | 11000                  |
| Spindel                            | M14                    |
| Senterhull                         | 22,23 mm               |
| Diameter slipeskive                | 125 mm                 |
| Anti-restart funksjon              | ✓                      |
| AVT håndtak                        | ✓                      |
| Ledning                            | 2,5 m                  |
| Vibrasjonsverdi (3 akser), sliping | 7,5 m/sec <sup>2</sup> |
| Vekt                               | 2,4 - 3,5 kg           |
| Dimensjoner (LxBxH)                | 299 x 139 x 103 mm     |
| NOBB nr - 9565CR                   | 49337638               |

## VINKELSLIPER

9565PC01 125MM

LpA: 82 dB(A)



### Effektiv motor på 1400W

- Makitas patenterte Super Joint System beskytter girkasse ved en eventuell fastkjøring.
- Motorhusets labyrinthkanaler beskytter motoren mot støv.
- Elektronisk kraftjustering.
- Ekstra sikkerhet med egen bryter når man ønsker å stoppe maskinen.



Standard tilbehør:  
224415-9: BASEFLENS (115-230MM VINKELSLIPERE), 224554-5: LÅSEMUTTER M14 (115-150MM VINKELSLIPERE), 194514-0: SIDEHÅNDTAK ANTIVIBRASJON (115-150MM VINKELSLIPERE)

|                                    |                       |
|------------------------------------|-----------------------|
| Effekt                             | 1400 W                |
| Turtall (min-1)                    | 11500                 |
| Spindel                            | M14                   |
| Senterhull                         | 22,23 mm              |
| Diameter slipeskive                | 125 mm                |
| Dødmannsbryter                     | ✓                     |
| AVT håndtak                        | ✓                     |
| Ledning                            | 2,5 m                 |
| Vibrasjonsverdi (3 akser), sliping | 10 m/sec <sup>2</sup> |
| Vekt                               | 2,4 kg                |
| Dimensjoner (LxBxH)                | 307 x 139 x 103 mm    |
| NOBB nr - 9565PC01                 | 42316521              |

Batteriverkøy

Skrue- og bormaskiner

Bor- og meiselhammere

Kapp- og slipesmaskiner

Sager

Høvler, freser og pussemaskiner

Støvsugere

Spikring og kompressorer

Skog og hagemaskiner

Annet

# Vinkelslipere 125mm

## VINKELSLIPER

9565PCV01 125MM

LpA: 82 dB(A)



### Effektiv motor på 1400W

- Makitas patenterte Super Joint System beskytter girkasse ved en eventuell fastkjøring.
- Motorhusets labyrinthkanaler beskytter motoren mot støv.
- Elektronisk kraftjustering.
- Ekstra sikkerhet med egen bryter når man ønsker å stoppe maskinen.



Standard tilbehør:  
123145-8: 194514-0: SIDEHÅNDTAK ANTIVIBRASJON  
(115-150MM VINKELSLIPERE)

|                                       |                       |
|---------------------------------------|-----------------------|
| Effekt                                | 1400 W                |
| Turtall (min-1)                       | 2800-11500            |
| Spindel                               | M14                   |
| Diameter slipeskive                   | 125 mm                |
| Dødmannsbryter                        | ✓                     |
| AVT håndtak                           | ✓                     |
| Ledning                               | 2,5 m                 |
| Vibrasjonsverdi (3 akser),<br>sliping | 10 m/sec <sup>2</sup> |
| Vekt                                  | 2,4 - 3,5 kg          |
| Dimensjoner (LxBxH)                   | 307 x 139 x 103 mm    |

NOBB nr - 9565PCV01 42592756

## VINKELSLIPER

GA5040CF01 125MM

LpA: 86 dB(A)



### Super Joint System II er utviklet for effektiv demping av vibrasjoner

- Både AVT sidehåndtak og Super Joint System II (SJSII) sørger for meget lave vibrasjoner.
- Konstant elektronikk holder turtall konstant, også ved belastning.



Standard tilbehør:  
123145-8: 192227-7: SUPERFLENS (115-230MM  
VINKELSLIPERE), 194514-0: SIDEHÅNDTAK  
ANTIVIBRASJON (115-150MM VINKELSLIPERE)

|                                       |                        |
|---------------------------------------|------------------------|
| Effekt                                | 1400 W                 |
| Turtall (min-1)                       | 2800-11000             |
| Spindel                               | M14                    |
| Senterhull                            | 22,23 mm               |
| Diameter slipeskive                   | 125 mm                 |
| Anti-restart funksjon                 | ✓                      |
| AVT håndtak                           | ✓                      |
| Ledning                               | 2,5 m                  |
| Vibrasjonsverdi (3 akser),<br>sliping | 5,5 m/sec <sup>2</sup> |
| Vekt                                  | 2,5 - 3,6 kg           |
| Dimensjoner (LxBxH)                   | 303 x 140 x 116 mm     |

NOBB nr - GA5040CF01 45478720

## VINKELSLIPER

GA5041CT01 125MM

LpA: 84 dB(A)



### Med mekanisk brems og anti restart funksjon

- Både AVT sidehåndtak og Super Joint System II (SJSII) sørger for meget lave vibrasjoner.
- Nøkkelløst bytte av skive.
- Motorens labyrinthkanaler hindrer støv fra å trenge inn i motoren.

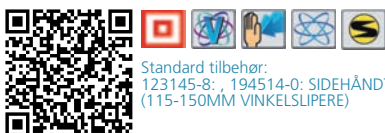

Standard tilbehør:  
123145-8: 194514-0: SIDEHÅNDTAK ANTIVIBRASJON  
(115-150MM VINKELSLIPERE)

|                                       |                        |
|---------------------------------------|------------------------|
| Effekt                                | 1400 W                 |
| Turtall (min-1)                       | 2800-11000             |
| Spindel                               | M14                    |
| Senterhull                            | 22,23 mm               |
| Diameter slipeskive                   | 125 mm                 |
| Anti-restart funksjon                 | ✓                      |
| AVT håndtak                           | ✓                      |
| Ledning                               | 2,5 m                  |
| Vibrasjonsverdi (3 akser),<br>sliping | 6,0 m/sec <sup>2</sup> |
| Vekt                                  | 2,7 - 3,8 kg           |
| Dimensjoner (LxBxH)                   | 325 x 140 x 121 mm     |

NOBB nr - GA5041CT01 45503965

## VINKELSLIPER

GA5021CF01 125MM

LpA: 90 dB(A)



### Lang maskinkropp gir godt ergonomisk grep - 1450W

- Makita patenterte Super Joint System (SJS) beskytter girkasse og bruker ved en eventuell fastkjøring.
- Elektronisk kraftjustering.
- Gjenstartsbeskyttelse for økt sikkerhet.
- Hurtigspindel Super Flange for skivebytte uten bruk av verktøy.



Standard tilbehør:  
123145-8: 224554-5: LÅSEMUTTER M14 (115-150MM  
VINKELSLIPERE), 192227-7: SUPERFLENS (115-230MM  
VINKELSLIPERE), 194514-0: SIDEHÅNDTAK  
ANTIVIBRASJON (115-150MM VINKELSLIPERE)

|                                       |                        |
|---------------------------------------|------------------------|
| Effekt                                | 1450 W                 |
| Turtall (min-1)                       | 10000                  |
| Spindel                               | M14                    |
| Senterhull                            | 22,23 mm               |
| Diameter slipeskive                   | 125 mm                 |
| Anti-restart funksjon                 | ✓                      |
| AVT håndtak                           | ✓                      |
| Ledning                               | 2,5 m                  |
| Vibrasjonsverdi (3 akser),<br>sliping | 8,5 m/sec <sup>2</sup> |
| Vekt                                  | 2,9 - 4,1 kg           |
| Dimensjoner (LxBxH)                   | 390 x 139 x 120 mm     |

NOBB nr - GA5021CF01 44260296





# Vinkelslipere 150-230mm

## VINKELSLIPER

9566CRF01 150MM

LpA: 86 dB(A)



### 150 mm vinkelsliper - utmerket og sikker håndtering

- 150mm vinkelsliper, utmerket og sikker håndtering.
- Smalt utformet maskin med utmerket vekt-kraft forhold.
- Makitas patenterte Super Joint System beskytter girkasse ved eventuell fastkjøring.
- Elektronisk kraftjustering.



Standard tilbehør:  
123146-6: SUPERFLENS (115-230MM VINKELSLIPERE), 194514-0: SIDEHÅNDTAK ANTIVIBRASJON (115-150MM VINKELSLIPERE)

|                           |                        |
|---------------------------|------------------------|
| Effekt                    | 1400 W                 |
| Turtall (min-1)           | 9000                   |
| Spindel                   | M14                    |
| Diameter slipeskive       | 150 mm                 |
| Anti-restart funksjon     | ✓                      |
| AVT håndtak               | ✓                      |
| Ledning                   | 2,5 m                  |
| Vibrasjonsverdi (3 akser) | 6,5 m/sec <sup>2</sup> |
| Vekt                      | 2,7 kg                 |
| Dimensjoner (LxBxH)       | 299 x 169 x 103 mm     |

NOBB nr - 9566CRF01 52356023

## VINKELSLIPER

GA6021CF01 150MM

LpA: 90 dB(A)



### Kraftig motor på 1450W

- Lang utformet ramme gir en god ergonomisk arbeidsstilling.
- Makita patenterte Super Joint System (SJS) beskytter girkasse og bruker ved en eventuell fastkjøring.
- Elektronisk kraftjustering.
- Gjenstartsbeskyttelse for økt sikkerhet.
- Hurtigspindel Super Flange for skivebytte uten bruk av verktøy.



Standard tilbehør:  
123146-6: SUPERFLENS (115-230MM VINKELSLIPERE), 194514-0: SIDEHÅNDTAK ANTIVIBRASJON (115-150MM VINKELSLIPERE)

|                           |                        |
|---------------------------|------------------------|
| Effekt                    | 1450 W                 |
| Turtall (min-1)           | 10000                  |
| Spindel                   | M14                    |
| Diameter slipeskive       | 150 mm                 |
| Anti-restart funksjon     | ✓                      |
| AVT håndtak               | ✓                      |
| Ledning                   | 2,5 m                  |
| Vibrasjonsverdi (3 akser) | 8,5 m/sec <sup>2</sup> |
| Vekt                      | 3,0 - 3,5 kg           |
| Dimensjoner (LxBxH)       | 390 x 169 x 120 mm     |

NOBB nr - GA6021CF01 44260300

## VINKELSLIPER

GA7020SF 180MM

LpA: 89 dB(A)



### Høy effekt - motor på 2200W

- Mykstart for tryggere arbeid.
- Motorhusets labyrinthkanaler beskytter motoren mot støv.
- Robust girhus som kan løses og roteres 90 grader.
- For de mest krevende jobber.



Standard tilbehør:  
192227-7: SUPERFLENS (115-230MM VINKELSLIPERE), 224554-5: LÅSEMUTTER M14 (115-150MM VINKELSLIPERE), 152539-0: GRIP 36 COMPLETE

|                           |                        |
|---------------------------|------------------------|
| Effekt                    | 2200 W                 |
| Turtall (min-1)           | 8500                   |
| Spindel                   | M14                    |
| Senterhull                | 22,23 mm               |
| Diameter slipeskive       | 180 mm                 |
| Håndtak                   | ✓                      |
| Ledning                   | 2,5 m                  |
| Vibrasjonsverdi (3 akser) | 8,5 m/sec <sup>2</sup> |
| Vekt                      | 5,5 kg                 |
| Dimensjoner (LxBxH)       | 473 x 200 x 140 mm     |

NOBB nr - GA7020SF 30085625

## VINKELSLIPER

GA9010CF 230MM

LpA: 91 dB(A)



### Kraftig vinkelsliper på 2000W

- Støvbeskyttet konstruksjon for lang levetid.
- Elektronisk kraftjustering.
- Mykstart og elektronisk kraftjustering.
- Hurtigspindel Super Flange for skivebytte uten bruk av verktøy.



Standard tilbehør:  
122847-3: LÅSEMUTTER M14 (115-150MM VINKELSLIPERE), 152539-0: GRIP 36 COMPLETE, 192227-7: SUPERFLENS (115-230MM VINKELSLIPERE)

|                           |                      |
|---------------------------|----------------------|
| Effekt                    | 2000 W               |
| Turtall (min-1)           | 6000                 |
| Spindel                   | M14                  |
| Senterhull                | 22,23 mm             |
| Diameter slipeskive       | 230 mm               |
| Håndtak                   | ✓                    |
| Ledning                   | 2,5 m                |
| Vibrasjonsverdi (3 akser) | 6 m/sec <sup>2</sup> |
| Vekt                      | 4,4 kg               |
| Dimensjoner (LxBxH)       | 453 x 250 x 137 mm   |

NOBB nr - GA9010CF 25860255

## VINKELSLIPER

GA9020SF01 230MM

LpA: 89 dB(A)



### For krevende proffbruk - 2200W

- Motor med forbedret varmebestandighet.
- Mykstart for tryggere arbeid.
- Hurtigspindel Super Flange for skivebytte uten bruk av verktøy.
- Slitesterk maskin med lang levetid.



Standard tilbehør:  
122847-3: SUPERFLENS (115-230MM VINKELSLIPERE), 194543-3: SIDEHÅNDTAK ANTIVIBRASJON (180-230MM VINKELSLIPERE)

|                           |                        |
|---------------------------|------------------------|
| Effekt                    | 2200 W                 |
| Turtall (min-1)           | 6600                   |
| Spindel                   | M14                    |
| Diameter slipeskive       | 230 mm                 |
| AVT håndtak               | ✓                      |
| Ledning                   | 2,5 m                  |
| Vibrasjonsverdi (3 akser) | 5,5 m/sec <sup>2</sup> |
| Vekt                      | 5,8 kg                 |
| Dimensjoner (LxBxH)       | 473 x 249 x 140 mm     |

NOBB nr - GA9020SF01 42551055

Batteriverkøy

Skrue- og bormaskiner

Bor- og meiselhammere

Kapp- og slipesmaskiner

Sager

Høvler, freser og pussemaskiner

Støvsugere

Spikring og kompressorer

Skog og hagemaskiner

Annet

# Vinkelslipere 150-230mm

## VINKELSLIPER

GA9040SF01 230MM

LpA: 90 dB(A)



### Sterk maskin på hele 2600W

- Hurtigspindel Super Flange for skivebytte uten bruk av verktøy.
- Antivibrasjons (AVT) sidehåndtak.
- Mykstart for tryggere arbeid.
- Gummibelagt girkasse beskytter arbeidsemnet mot riper og gjør at maskinen ikke sklir når man legger den fra seg.



Standard tilbehør:  
122847-3: , 192227-7: SUPERFLENS (115-230MM  
VINKELSLIPERE), 194543-3: SIDEHÅNDTAK  
ANTIVIBRASJON (180-230MM VINKELSLIPERE)

|                           |                        |
|---------------------------|------------------------|
| Effekt                    | 2600 W                 |
| Turtall (min-1)           | 6600                   |
| Spindel                   | M14                    |
| Senterhull                | 22,23 mm               |
| Diameter slipeskive       | 230 mm                 |
| AVT håndtak               | ✓                      |
| Ledning                   | 2,5 m                  |
| Vibrasjonsverdi (3 akser) | 5,5 m/sec <sup>2</sup> |
| Vekt                      | 6,37 kg                |
| Dimensjoner (LxBxH)       | 511 x 249 x 140 mm     |

NOBB nr - GA9040SF01 43266281

## VINKELSLIPER

GA9060RFX2 230MM

LpA: 91 dB(A)



### Kraftig vinkelsliper for proffen

- Mykstart for tryggere arbeid.
- Hurtigspindel Super Flange for skivebytte uten bruk av verktøy.
- Slitesterk maskin med lang levetid.



Standard tilbehør:  
122847-3: , 192227-7: SUPERFLENS (115-230MM  
VINKELSLIPERE), 194543-3: SIDEHÅNDTAK  
ANTIVIBRASJON (180-230MM VINKELSLIPERE)

|                           |                        |
|---------------------------|------------------------|
| Effekt                    | 2200 W                 |
| Turtall (min-1)           | 6600                   |
| Spindel                   | M14                    |
| Diameter slipeskive       | 230 mm                 |
| Anti-restart funksjon     | ✓                      |
| AVT håndtak               | ✓                      |
| Ledning                   | 2,5 m                  |
| Vibrasjonsverdi (3 akser) | 6,0 m/sec <sup>2</sup> |
| Vekt                      | 5,6 kg                 |
| Dimensjoner (LxBxH)       | 450 x 250 x 145 mm     |

NOBB nr - GA9060RFX2 51270274





# Rett- og benkslipere

## RETSLIPER

GD0603 6MM

LpA: 76 dB(A)



### Utmerket ytelse og lett å komme til på trange steder

- Smalt motorhus gir et godt grep.
- Meget varmebestandig.
- Luftutblås i forkant av maskinen blåser luften bort fra brukeren.



Standard tilbehør:  
763620-8: SPENNTANGE 6MM

|                           |                        |
|---------------------------|------------------------|
| Effekt                    | 240 W                  |
| Turtall (min-1)           | 28000                  |
| Kapasitet                 | 6 mm                   |
| Slipeskive                | 19 mm                  |
| Diameter krageklemme      | - mm                   |
| Ledning                   | 2,5 m                  |
| Vibrasjonsverdi (3 akser) | 2,5 m/sec <sup>2</sup> |
| Vekt                      | 0,98 kg                |
| Dimensjoner (LxBxH)       | 289 x 64 x 67 mm       |

NOBB nr - GD0603 50539315

## RETSLIPER

GD0600 6MM

LpA: 74 dB(A)



### Kompakt og smidig - 400W

- Smalt motorhus gir et godt grep.
- Stor strømbryter.
- Meget varmebestandig.
- Luftutblås i forkant av maskinen blåser luften bort fra brukeren.



Standard tilbehør:  
763620-8: SPENNTANGE 6MM, 763664-8: COLLET NUT 6

|                           |                        |
|---------------------------|------------------------|
| Effekt                    | 400 W                  |
| Turtall (min-1)           | 25000                  |
| Kapasitet                 | 6 mm                   |
| Slipeskive                | 38 mm                  |
| Diameter krageklemme      | 35/43 mm               |
| Ledning                   | 2,5 m                  |
| Vibrasjonsverdi (3 akser) | 2,5 m/sec <sup>2</sup> |
| Vekt                      | 1,7 - 1,9 kg           |
| Dimensjoner (LxBxH)       | 358 x 82 x 82 mm       |

NOBB nr - GD0600 40319600

## RETSLIPER

GD0800C 6MM

LpA: 78 dB(A)



### Ergonomisk god rettsliper på 750W

- Smalt motorhus gir godt, ergonomisk grep.
- Makitas patenterte Super Joint System (SJS).
- Motorhusets labyrinthkanaler beskytter motoren mot støv.
- Utstyrt med standard elektronikk.



Standard tilbehør:  
192985-5: SIDEHÅNDTAK, 193012-1: SPENNHYLSE 6MM, 763645-2: COLLET NUT

|                           |                        |
|---------------------------|------------------------|
| Effekt                    | 750 W                  |
| Turtall (min-1)           | 7000-28000             |
| Kapasitet                 | 6 mm                   |
| Slipeskive                | 25 mm                  |
| Diameter krageklemme      | 35/43 mm               |
| Ledning                   | 2,5 m                  |
| Vibrasjonsverdi (3 akser) | 2,5 m/sec <sup>2</sup> |
| Vekt                      | 1,9 kg                 |
| Dimensjoner (LxBxH)       | 371 x 75 x 75 mm       |

NOBB nr - GD0800C 23705262

## RETSLIPER

GD0801C 6MM

LpA: 80 dB(A)



### Ergonomisk rettsliper utstyrt med sikkerhetsbryter

- Makitas patenterte Super Joint System (SJS).
- Motorhusets labyrinthkanaler beskytter motoren mot støv.
- Utstyrt med standard elektronikk.



|                           |                        |
|---------------------------|------------------------|
| Effekt                    | 750 W                  |
| Turtall (min-1)           | 7000-29000             |
| Kapasitet                 | 6 mm                   |
| Slipeskive                | 25 mm                  |
| Diameter krageklemme      | 35/43 mm               |
| Ledning                   | 2,5 m                  |
| Vibrasjonsverdi (3 akser) | 2,5 m/sec <sup>2</sup> |
| Vekt                      | 1,97 kg                |
| Dimensjoner (LxBxH)       | 390 x 75 x 88 mm       |

NOBB nr - GD0801C 48906037

## RETSLIPER

GD0810C 6MM

LpA: 79 dB(A)



### Ergonomisk god maskin på 750W

- Utstyrt med standard elektronikk.
- Smalt motorhus gir godt, ergonomisk grep.
- Makitas patenterte Super Joint System (SJS).
- Motorhusets labyrinthkanaler beskytter motoren mot støv.



Standard tilbehør:  
193012-1: SPENNHYLSE 6MM

|                           |                        |
|---------------------------|------------------------|
| Effekt                    | 750 W                  |
| Turtall (min-1)           | 1800-7000              |
| Kapasitet                 | 6 mm                   |
| Diameter krageklemme      | 43 mm                  |
| Ledning                   | 2,5 m                  |
| Vibrasjonsverdi (3 akser) | 2,5 m/sec <sup>2</sup> |
| Vekt                      | 1,9 kg                 |
| Dimensjoner (LxBxH)       | 371 x 75 x 75 mm       |

NOBB nr - GD0810C 23705361

Batteriverktøy

Skru- og bormaskiner

Bor- og meiselhammere

Kapp- og slippemaskiner

Sager

Høvler, fraser og pussemaskiner

Støvsugere

Spikring og kompressorer

Skog og hagemaskiner

Annet

# Rett- og benkslipere

## BENKSLIPER

GB602W 150MM

LpA: 74 dB(A)



### Kommer med spesialslipekive og verktøyholder

- Kraftig og stillegående.
- Automatisk lys gir presist og sikkert arbeid.
- For både grov- og finsliping.



|                           |                    |
|---------------------------|--------------------|
| Effekt                    | 250 W              |
| Turtall (min-1)           | 2850               |
| Senterhull slipeskive     | 12,7 mm            |
| Maks bredde på slipeskive | 16 mm              |
| Diameter slipeskive       | 150 mm             |
| Vekt                      | 9,1 - 9,3 kg       |
| Dimensjoner (LxBxH)       | 375 x 205 x 286 mm |

NOBB nr - GB602W 42592272

## BENKSLIPER

GB801 205MM

LpA: 77 dB(A)



### Effektiv og stillegående benksliper

- Kraftig og stillegående.
- Automatisk lys gir presist og sikkert arbeid.
- For både grov- og finsliping.



Standard tilbehør:  
A-47254: SLIPESKIVE 205X19X15,88MM FIN GB801,  
A-47260: SLIPESKIVE 205X19X15,88MM GROV GB801

|                           |                    |
|---------------------------|--------------------|
| Effekt                    | 550 W              |
| Turtall (min-1)           | 2850               |
| Senterhull slipeskive     | 15,88 mm           |
| Maks bredde på slipeskive | 19 mm              |
| Diameter slipeskive       | 205 mm             |
| Vernebriller              | ✓                  |
| Vekt                      | 19,6 - 19,9 kg     |
| Dimensjoner (LxBxH)       | 395 x 265 x 333 mm |

NOBB nr - GB801 42592283





# Nibblere og platesakser

## PLATESAKS

JS1000 1,0MM

LpA: 77 dB(A)



### Minimal svingradius

- Rask og enkel å håndtere.
- Kapasitet: 1,0mm stål og 0,7mm rustfritt stål.
- Minimum kurvradie 30mm.
- Det kappede materialet fjernes midt på linjen som et bånd, uten at kanten deformeres.
- Mellomliggende blad justerbart for å oppnå god snittkvalitet.



Standard tilbehør:  
792536-0: KNIVBLAD SIDESKJÆR 1MM (2), 792537-8:  
KNIVBLAD MIDTSKJÆR 1MM

|                                 |          |
|---------------------------------|----------|
| Effekt                          | 380 W    |
| Slagtall (min-1)                | 4500     |
| Min. intern skjæreradius        | 30 mm    |
| Min. ekstern skjæreradius       | 36 mm    |
| Skjærekapasitet aluminium       | 2,5 mm   |
| (opp til 200N/mm <sup>2</sup> ) |          |
| Skjærekapasitet mykt stål       | 1,0 mm   |
| (opp til 400N/mm <sup>2</sup> ) |          |
| Skjærekapasitet rustfritt stål  | 0,7 mm   |
| (opp til 600N/mm <sup>2</sup> ) |          |
| Skjærekapasitet rustfritt stål  | 0,5 mm   |
| (opp til 800N/mm <sup>2</sup> ) |          |
| Ledning                         | 2,5 m    |
| NOBB nr - JS1000                | 44260326 |

## PLATESAKS

JS1601 1,6MM

LpA: 77 dB(A)



### Raskt rette og fine kutt

- Raskt rette kutt i metall.
- Kapasitet: 1,6mm i stål og 1,2mm i rustfritt stål.
- Minimum kurvradie: 30mm
- Det kappede materialet fjernes midt på linjen som et bånd, uten at kanten deformeres.
- Mellomliggende blad justerbart for å oppnå god snittkvalitet.



Standard tilbehør:  
792533-6: KNIVBLAD SIDESKJÆR 1,6MM (2), 792534-4:  
KNIVBLAD MIDTSKJÆR 1,6MM

|                                 |          |
|---------------------------------|----------|
| Effekt                          | 380 W    |
| Slagtall (min-1)                | 4500     |
| Min. intern skjæreradius        | 250 mm   |
| Min. ekstern skjæreradius       | 254 mm   |
| Skjærekapasitet aluminium       | 2,5 mm   |
| (opp til 200N/mm <sup>2</sup> ) |          |
| Skjærekapasitet mykt stål       | 1,6 mm   |
| (opp til 400N/mm <sup>2</sup> ) |          |
| Skjærekapasitet rustfritt stål  | 1,2 mm   |
| (opp til 600N/mm <sup>2</sup> ) |          |
| Skjærekapasitet rustfritt stål  | 0,8 mm   |
| (opp til 800N/mm <sup>2</sup> ) |          |
| Ledning                         | 2,5 m    |
| NOBB nr - JS1601                | 44260334 |

## PLATESAKS

JS1602J 1,6MM

LpA: 79 dB(A)



### Raskt rette og fine kutt

- Ergonomisk utformet og enkel å bruke bare med en hånd.
- Underskjermen beskytter hånden.
- Lett å skifte kniver.



Standard tilbehør:  
191383-0: KNIVSETT 1,6MM (2), 821549-5: MAKPAK  
UNIVERSALKOFFERT TYPE 1

|                                 |          |
|---------------------------------|----------|
| Effekt                          | 380 W    |
| Slagtall (min-1)                | 4000     |
| Min. intern skjæreradius        | 30 mm    |
| Min. ekstern skjæreradius       | 30 mm    |
| Skjærekapasitet aluminium       | 2,5 mm   |
| (opp til 200N/mm <sup>2</sup> ) |          |
| Skjærekapasitet mykt stål       | 1,6 mm   |
| (opp til 400N/mm <sup>2</sup> ) |          |
| Skjærekapasitet rustfritt stål  | 1,2 mm   |
| (opp til 600N/mm <sup>2</sup> ) |          |
| Skjærekapasitet rustfritt stål  | 0,8 mm   |
| (opp til 800N/mm <sup>2</sup> ) |          |
| Ledning                         | 2,5 m    |
| NOBB nr - JS1602J               | 50954585 |

## PLATESAKS

JS3201J 3,2MM

LpA: 81 dB(A)



### Effektiv platesaks også for rustfritt stål

- Kraftig platesaks som kutter rustfritt stål.
- God sikt på arbeidsemnet.
- Bredt håndtak gir et god grep og god manøvrerbarhet.
- Kniv med 4 skjær.



Standard tilbehør:  
792287-5: KNIVSETT 3,2MM (2), 821550-0: MAKPAK  
UNIVERSALKOFFERT TYPE 2, 837630-2: INNLEGG  
MAKPAK TYPE 2

|                                 |          |
|---------------------------------|----------|
| Effekt                          | 710 W    |
| Slagtall (min-1)                | 1600     |
| Min. intern skjæreradius        | 50 mm    |
| Min. ekstern skjæreradius       | 50 mm    |
| Skjærekapasitet aluminium       | 4,0 mm   |
| (opp til 200N/mm <sup>2</sup> ) |          |
| Skjærekapasitet mykt stål       | 3,2 mm   |
| (opp til 400N/mm <sup>2</sup> ) |          |
| Skjærekapasitet rustfritt stål  | 2,5 mm   |
| (opp til 600N/mm <sup>2</sup> ) |          |
| Skjærekapasitet rustfritt stål  | 1,5 mm   |
| (opp til 800N/mm <sup>2</sup> ) |          |
| Ledning                         | 4,0 m    |
| NOBB nr - JS3201J               | 47359692 |



Batteriverkøy

Skru- og bormaskiner

Bor- og meiselhammere

Kapp- og slipesmaskiner

Sager

Høvler, fraser og pussemaskiner

Støvsugere

Spikring og kompressorer

Skog og hagemaskiner

Annet

# Nibblere og platesakser

## NIBBLER

JN1601 1,6MM

LpA: 83 dB(A)



### Eksakte svinger og rette linjer uten grove kanter

- Maskinen kan fritt dreies 360°.
- Klipper i høyprofil- og spiralplater med samme stempel.
- Smal utforming gir et godt grep.
- Matrise med tolkmåling sikrer tykkelsen på materialet.
- Minimum ytre svingradie 50mm og indre svingradie 45mm.



Standard tilbehør:  
A-15051: MATRISE, A-83951: STEMPEL

|  |          |
|--|----------|
| Effekt   | 550 W    |
| Slagttall (min-1)  | 2200     |
| Min. intern skjæreradius                                       | 45 mm    |
| Min. ekstern skjæreradius                                      | 50 mm    |
| Skjærekapasitet aluminium (opp til 200N/mm <sup>2</sup> )      | 2,5 mm   |
| Skjærekapasitet mykt stål (opp til 400N/mm <sup>2</sup> )      | 1,6 mm   |
| Skjærekapasitet rustfritt stål (opp til 600N/mm <sup>2</sup> ) | 1,2 mm   |
| Skjærekapasitet rustfritt stål (opp til 800N/mm <sup>2</sup> ) | 0,8 mm   |
| Ledning  | 2,0 m    |
| NOBB nr - JN1601   | 21108972 |

## NIBBLER

JN3201J 3,2MM

LpA: 81 dB(A)



### Krafig nibbler for kutting i plate- og skivemateriale

- Matrise sikrer tykkelsen på materialet.
- Minimum ytre svingradie 50mm og indre svingradie 45mm.
- Raskt skifte av stempel og matrise.
- Leveres med stempel/stans, matrise, matriseholder, sekskant/umbrakonøkkel og verktøynøkkel.



Standard tilbehør:  
152176-0: MATRISEHOLDER, 781019-5: 792292-2: MATRISE, 792728-1: STEMPEL, 821550-0: MAKPAC UNIVERSALKOFFERT TYPE 2, 837630-2: INNLEGG MAKPAC TYPE 2

|  |          |
|--|----------|
| Effekt   | 710 W    |
| Slagttall (min-1)  | 1300     |
| Min. intern skjæreradius                                       | 120 mm   |
| Min. ekstern skjæreradius                                      | 128 mm   |
| Skjærekapasitet aluminium (opp til 200N/mm <sup>2</sup> )      | 3,5 mm   |
| Skjærekapasitet mykt stål (opp til 400N/mm <sup>2</sup> )      | 3,2 mm   |
| Skjærekapasitet rustfritt stål (opp til 600N/mm <sup>2</sup> ) | 2,5 mm   |
| Skjærekapasitet rustfritt stål (opp til 800N/mm <sup>2</sup> ) | 1,0 mm   |
| Ledning  | 4,0 m    |
| NOBB nr - JN3201J  | 47359673 |





# Kapp- og slipemaskiner

## DIAMANTSAG 4100KBJ 1400W LpA: 96 dB(A)



- Diamantsag til kutting av fliser og stein
- Støvoppsamler som kan roteres 360 grader
- Maskinen er til tørrkapping



|                     |                    |
|---------------------|--------------------|
| Effekt              | 1400 W             |
| Turtall (min-1)     | 12200              |
| Maks skjæredybde    | 40 mm              |
| Senterhull          | 22,23 mm           |
| Koffert (plast)     | ✓                  |
| Støvpose, montert   | ✓                  |
| Diamant sagblad     | 125 mm             |
| Ledning             | 2,5 m              |
| Vekt                | 3,0 kg             |
| Dimensjoner (LxBxH) | 231 x 220 x 179 mm |

NOBB nr - 4100KBJ 53577383

## BETONGSLIPEMASKIN NPC5000C 125mm LpA: 91 dB(A)



### For effektiv og støvfri sliping av betong - leveres med diamantkoppkive

- Mykstart for tryggere arbeid.
- Elektronisk mykstart og kraftjustering.
- Gjenstartsbeskyttelse for økt sikkerhet.
- Komfortabelt gummibelagt håndtak.



Standard tilbehør:  
140073-2: KOFFERT I METALL, B-12295:  
DIAMANTKOPPSKIVE 125MM SEGMENT, 122853-8:  
STØVPOSE

|                                       |                         |
|---------------------------------------|-------------------------|
| Effekt                                | 1400 W                  |
| Turtall (min-1)                       | 10000                   |
| Maks skjæredybde                      | 125 mm                  |
| Spindel                               | M14                     |
| Senterhull                            | 22,23 mm                |
| Diameter slipeskive                   | 125 mm                  |
| Ledning                               | 5,0 m                   |
| Vibrasjonsverdi (3 akser),<br>sliping | 12,0 m/sec <sup>2</sup> |
| Vekt                                  | 4,0 kg                  |
| Dimensjoner (LxBxH)                   | 437 x 235 x 195 mm      |

NOBB nr - NPC5000C 46259318

## BETONGSPORFRES SG150 150MM LpA: 91 dB(A)



### Rask fresing av spor og fuger i betong med to diamantskiver samtidig

- Fresing av 7-35mm brede og 7-45mm dype spor i betong, f.eks. for ulike el- og vannrør.



|   |                        |
|---|------------------------|
| Effekt  | 1800 W                 |
| Turtall (min-1)                               | 7800                   |
| Maks skjæredybde                              | 45 mm                  |
| Sporbredde                                    | 7-35 mm                |
| Senterhull                                    | 22,2 mm                |
| Diameter slipeskive                           | 150 mm                 |
| Ledning                                       | 2,5 m                  |
| Vibrasjonsverdi (3 akser) ved<br>fronnhåndtak | 2,8 m/sec <sup>2</sup> |
| Vibrasjonsverdi (3 akser) ved<br>bakhåndtak   | 3,7 m/sec <sup>2</sup> |
| Vekt  | 5,6 kg                 |
| Dimensjoner (LxBxH)                           | 410 x 195 mm           |
| NOBB nr - SG150                               | 26690123               |

## BETONGSPORFRES SG1251J 125MM LpA: 102 dB(A)



### Sporfres med høy presisjon for fuger i betong

- Makita patenterte Super Joint System (SJS) beskytter girkasse og bruker ved en eventuell fastkjøring.
- Ergonomisk utformet støttehåndtak og innstilling av ønsket dybde.
- Støvsbeskyttelse og mulighet for tilkobling av støvsuger.
- Elektronisk kraftjustering.

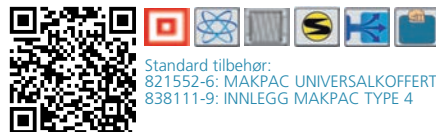

Standard tilbehør:  
821552-6: MAKPAC UNIVERSALKOFFERT TYPE 4,  
838111-9: INNLEGG MAKPAC TYPE 4

|                           |                      |
|---------------------------|----------------------|
| Effekt                    | 1400 W               |
| Turtall (min-1)           | 10000                |
| Maks skjæredybde          | 30 mm                |
| Sporbredde                | 6-30 mm              |
| Senterhull                | 22,23 mm             |
| Diameter slipeskive       | 125 mm               |
| Ledning                   | 5,0 m                |
| Vibrasjonsverdi (3 akser) | 4 m/sec <sup>2</sup> |
| Vekt                      | 4,5 kg               |
| Dimensjoner (LxBxH)       | 350 x 151 x 178 mm   |

NOBB nr - SG1251J 48887837

## VINKELKAPPMASKIN 4114S 355MM LpA: 103 dB(A)



### Vinkelkappmaskin med mykstart

- Super Joint System (SJS) beskytter girkasse og bruker ved eventuell fastkjøring.
- 355mm diamantskive tillater maks kuttedybde på 125mm.
- Mykstart for komfortabel oppstart.
- Kun tørrkapping.
- Leveres uten diamantskive (art.nr: B-13465).



|                           |                      |
|---------------------------|----------------------|
| Effekt                    | 2400 W               |
| Turtall (min-1)           | 3800                 |
| Maks skjæredybde          | 125 mm               |
| Senterhull                | 25,4 mm              |
| Diameter slipeskive       | 355 mm               |
| Ledning                   | 2,5 m                |
| Vibrasjonsverdi (3 akser) | 3 m/sec <sup>2</sup> |
| Vekt                      | 10,8 kg              |
| Dimensjoner (LxBxH)       | 673 x 240 x 329 mm   |

NOBB nr - 4114S 41721396

Batteriverkøy

Skru- og bormaskiner

Bor- og meiselhammere

Kapp- og slipemaskiner

Sager

Høvler, freser og pussemaskiner

Støvsugere

Spikring og kompressorer

Skog og hagemaskiner

Annet



# Metall sager

## KAPPMASKIN

LW1400 355MM

LpA: 102 dB(A)



### Kraftig kappmaskin med høyt turtall

- Kappevinkler 90-45 grader høyre og venstre.
- Selvspennende skrustykke for enkelt feste av materialet.
- Justerbar kuttedybde.
- Høyt turtall på 3000rpm.



|                            |                               |
|----------------------------|-------------------------------|
| Effekt                     | 2200 W                        |
| Turtall (min-1)            | 3800                          |
| Kapasitet 90°              | 115x130/102x194/<br>70x233 mm |
| Kapasitet 45°              | 115x103 mm                    |
| Maks skjærekap. i stålør   | 127 mm                        |
| Senterhull                 | 25,4 mm                       |
| Diameter slipeskive        | 355 mm                        |
| Ledning                    | 2,5 m                         |
| Lydnivå (L <sub>WA</sub> ) | 110 dB(A)                     |
| Lydnivå (L <sub>PA</sub> ) | 102 dB(A)                     |
| Støytoleranse (K-faktor)   | 3 dB(A)                       |
| Vekt                       | 18,1 kg                       |
| NOBB nr - LW1400           | 51527798                      |

## METALLKAPPESAG

LC1230 305MM

LpA: 98 dB(A)



### For enkel og gnistfri kapping i metall

- Rask og gnistfri kapping i metall.
- Hurtigspenn anslag og vinkeljustering uten bruk av verktøy.
- Sagblad i holdbart hardmetall.



Standard tilbehør:  
B-09765: SAGBLAD HM 305X25,4MM 2,1MM 60T

|                           |                        |
|---------------------------|------------------------|
| Effekt                    | 1750 W                 |
| Turtall (min-1)           | 1300                   |
| Kapasitet 90°             | 150x75/100x100 mm      |
| Kapasitet 45°             | 85x85 mm               |
| Maks skjærekap. i stålør  | 115 mm                 |
| Bladdiameter              | 305 mm                 |
| Senterhull                | 25,4 mm                |
| Cutter                    | ✓                      |
| Ledning                   | 2,5 m                  |
| Vibrasjonsverdi (3 akser) | 4,5 m/sec <sup>2</sup> |
| Vekt                      | 19,3 kg                |
| Dimensjoner (LxBxH)       | 516 x 306 x 603 mm     |
| NOBB nr - LC1230          | 23561962               |

## METALLKAPPESAG

4131J 185mm

LpA: 99 dB(A)



### Kapper opp til 6mm stål

- Skivediameter på 185mm - maks dybde på 6mm.
- Meget rask, og nesten støvfri kapping.
- Gnistfri kapping i metall.
- Sagsnitt uten metallrester eller brennmerker.
- Enkel tømming av beholder/opsamler.



Standard tilbehør:  
192219-6: SAFETY GOGGLE, 783203-8: HEX. WRENCH  
5, 821552-6: MAKPAK UNIVERSALKOFFERT TYPE 4,  
837894-8: , B-09743: SAGBLAD 185X30MM 36T

|                          |          |
|--------------------------|----------|
| Effekt                   | 1100 W   |
| Turtall (min-1)          | 3500     |
| Maks skjæredybde ved 90° | 63 mm    |
| Bladdiameter             | 185 mm   |
| Senterhull               | 30 mm    |
| Ledning                  | 2,5 m    |
| Vekt                     | 5,1 kg   |
| Lengde                   | 358 mm   |
| NOBB nr - 4131J          | 50674324 |

## BÅNDSAG PORTABEL

2107FK 120MM

LpA: 86 dB(A)



### Kompakt og lett båndsag

- Tørrkapping uten smøring.
- Nøyaktig sagsnitt med lysstoffrør.
- Innstillbart turtall.
- Svært lett og kompakt design.
- Kan monteres også for stasjonær bruk.



|  |                         |
|--|-------------------------|
| Effekt   | 710 W                   |
| Kapasitet 90°  | 120x120 mm              |
| Maks skjærekap. i stålør                             | 120 mm                  |
| Bladets hastighet                                    | 1,0-1,7 m/sec           |
| Ledning  | 2,5 m                   |
| Blad dimensjon                                       | 1140 x 13 x 0,5 mm      |
| Vibrasjonsverdi (3 akser), skjæring av sponmateriale | ≤2,5 m/sec <sup>2</sup> |
| Vibrasjonsverdi (3 akser), skjæring av blikk         | ≤2,5 m/sec <sup>2</sup> |
| Vekt   | 5,7 kg                  |
| Dimensjoner (LxBxH)                                  | 508 x 188 x 256 mm      |
| NOBB nr - 2107FK                                     | 40600926                |





# Polermaskiner

## POLERMASKIN

9237CB 180MM

LpA: 83 dB(A)



### Smal maskinkropp for behagelig poleringsarbeid

- Mykstart for behagelig og sikker oppstart.
- Låsbar strømbryter for forhåndsinnstilt turtall.
- Elektronisk kraftjustering.



Standard tilbehør:  
192629-7: LAMULLSHETTE 180MM BORRELÅS,  
743053-3: GUMMIPAD

|                                     |                        |
|-------------------------------------|------------------------|
| Effekt                              | 1200 W                 |
| Turtall (min-1)                     | 0-3200                 |
| Spindel                             | M14                    |
| Slipeskive diameter                 | 180 mm                 |
| Ledning                             | 2,5 m                  |
| Vibrasjonsverdi (3 akser), polering | 2,5 m/sec <sup>2</sup> |
| Vekt                                | 3,4 kg                 |
| Dimensjoner (LxBxH)                 | 431 x 198 x 187 mm     |

NOBB nr - 9237CB 48867026

## POLERMASKIN

PO6000C

LpA: 83 dB(A)



- Mykstart for behagelig og sikker oppstart.
- Låsbar strømbryter for forhåndsinnstilt turtall.
- Elektronisk kraftjustering.



Standard tilbehør:  
197928-2:

|                                     |                          |
|-------------------------------------|--------------------------|
| Effekt                              | 900 W                    |
| Turtall (min-1)                     | 0-780                    |
| Svingninger (spm)                   | 0-6800 min <sup>-1</sup> |
| Slipeskive diameter                 | 150 mm                   |
| Slipeomløp diameter                 | 5,5 mm                   |
| Ledning                             | 4,0 m                    |
| Vibrasjonsverdi (3 akser), polering | 7,0 m/sec <sup>2</sup>   |
| Vekt                                | 2,8 - 3,0 kg             |
| Dimensjoner (LxBxH)                 | 451 x 148 x 126 mm       |

NOBB nr - PO6000C 53331384

## STEINPOLERINGSMASKIN

PW5000CH 100-125MM

LpA: 85 dB(A)



### Ideell for polering av stein

- Elektronisk kraftjustering.
- Vanntilførsel
- Mykstart
- Hastighetsjustering



|                                     |                        |
|-------------------------------------|------------------------|
| Effekt                              | 900 W                  |
| Turtall (min-1)                     | 2000-4000              |
| Slipeskive diameter                 | 100-125 mm             |
| Ledning                             | 2,5 m                  |
| Vibrasjonsverdi (3 akser), polering | 5,0 m/sec <sup>2</sup> |
| Vibrasjonsusikkerhet (K-faktor)     | 1,5 m/sec <sup>2</sup> |
| Vekt                                | 2,3 kg                 |

NOBB nr - PW5000CH 51398480

## POLÈR OG SLIPEMASKIN

SA5040C 125MM

LpA: 84 dB(A)



### Super Joint System II er utviklet for effektiv demping av vibrasjoner - 1400W

- Elektronisk begrensning, turtallkontroll og mykstart.
- Anti-omstart funksjon.
- Ergonomisk utformet og godt, gummibelagt og sikkert grep.
- For tørrsliping/polering



|                           |                         |
|---------------------------|-------------------------|
| Effekt                    | 1400 W                  |
| Turtall (min-1)           | 2000-7800               |
| Spindel                   | M14                     |
| Slipeskive diameter       | 125 mm                  |
| Ledning                   | 2,5 m                   |
| Vibrasjonsverdi (3 akser) | ≤2,5 m/sec <sup>2</sup> |
| Vekt                      | 2,2 kg                  |
| Dimensjoner (LxBxH)       | 315x115x121 mm          |

NOBB nr - SA5040C 45477316



Batteriverkøy

Skru- og bormaskiner

Bor- og meiselhammere

Kapp- og slipemaskiner

Sager

Høvler, fraser og pussemaskiner

Støvsugere

Spikring og kompressorer

















Skog og hagemaskiner

Annet

# MASKINER

## ▣ SAGER



-  Dobbeltisolering
-  Variabel Hastighet
-  Elektronisk brems
-  2 Gir
-  Konstant hastighet
-  Mykstart
-  Helningsvinkel 45 Venstre/høyre
-  Helningsvinkel 45 Venstre/5 høyre
-  Helningsvinkel 45 venstre
-  Pendelbevegelse
-  Makita feste
-  Bajonettfeste
-  Laser
-  Støvopsamler
-  Innebygget arbeidslys
-  Koffert



# Stikk- og bajonettsager

## STIKKSAG

4351FCTJ 720W

LpA: 85 dB(A)



### Hurtigfeste for enkelt bytte av blad

- Hurtigfeste for enkelt bytte av blad.
- Regulering av turtall ved bearbeiding i ulike materialer.
- Pendelbevegelse kan stilles i tre ulike posisjoner.
- LED-arbeidsbelysning.
- Standard elektronikk - økt effekt ved belastning.

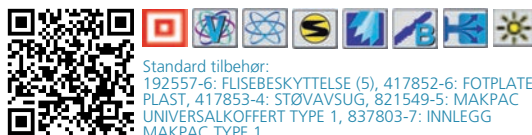

Standard tilbehør:  
192557-6: FLISEBESKYTTELSE (5), 417852-6: FOTPLATE  
PLAST, 417853-4: STØVAVSUG, 821549-5: MAKPAC  
UNIVERSALKOFFERT TYPE 1, 837803-7: INNLEGG  
MAKPAC TYPE 1

|  |                        |
|--|------------------------|
| Effekt   | 720 W                  |
| Slagttall (min-1)                                    | 800-2800               |
| Slaglengde   | 26 mm                  |
| Maks skjærekap. i tre (90°)                          | 135 mm                 |
| Maks skjærekap. i stål (90°)                         | 10 mm                  |
| Pendelfunksjon                                       | ✓                      |
| Sagblad  | ✓                      |
| Parallellanlegg                                      | ✓                      |
| Vibrasjonsverdi (3 akser), skjæring av sponmateriale | 6,5 m/sec <sup>2</sup> |
| Vekt   | 2,6 kg                 |
| Dimensjoner (LxBxH)                                  | 271 x 73 x 187 mm      |
| NOBB nr - 4351FCTJ                                   | 46551294               |

## STIKKSAG

4329K 450W

LpA: 83 dB(A)



### Stikksag med bøylehåndtak

- Pendelbevegelse kan stilles i tre ulike posisjoner.
- Regulering av turtall ved bearbeiding i ulike materialer.
- Bunnplaten kan vinkles 45 grader til begge sider.

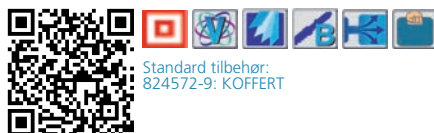

Standard tilbehør:  
824572-9: KOFFERT

|  |                      |
|--|----------------------|
| Effekt   | 450 W                |
| Slagttall (min-1)                                    | 500-3100             |
| Slaglengde   | 18 mm                |
| Maks skjærekap. i tre (90°)                          | 65 mm                |
| Maks skjærekap. i stål (90°)                         | 6 mm                 |
| Pendelfunksjon                                       | ✓                    |
| Sagblad  | ✓                    |
| Parallellanlegg                                      | ✓                    |
| Vibrasjonsverdi (3 akser), skjæring av sponmateriale | 7 m/sec <sup>2</sup> |
| Vekt   | 1,9 kg               |
| Dimensjoner (LxBxH)                                  | 223 x 77 x 197 mm    |
| NOBB nr - 4329K                                      | 40713935             |

## STIKKSAG

JV0600J 650W

LpA: 85 dB(A)



### Kraftig og brukervennlig

- Verktøyløst bytte av blad.
- Kan kobles til støvsuger.
- Pendelbevegelse kan stilles i tre ulike posisjoner.
- Bunnplate i aluminium gjør at den sklir godt på overflaten til det som bearbeides.

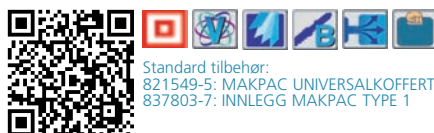

Standard tilbehør:  
821549-5: MAKPAC UNIVERSALKOFFERT TYPE 1,  
837803-7: INNLEGG MAKPAC TYPE 1

|  |                         |
|--|-------------------------|
| Effekt   | 650 W                   |
| Slagttall (min-1)                                    | 500-3100                |
| Slaglengde   | 23 mm                   |
| Maks skjærekap. i tre (90°)                          | 90 mm                   |
| Maks skjærekap. i stål (90°)                         | 10 mm                   |
| Pendelfunksjon                                       | ✓                       |
| Sagblad  | ✓                       |
| Vibrasjonsverdi (3 akser), skjæring av sponmateriale | 10,5 m/sec <sup>2</sup> |
| Vekt   | 2,4 kg                  |
| Dimensjoner (LxBxH)                                  | 236 x 77 x 199 mm       |
| NOBB nr - JV0600J                                    | 47412362                |



Batteriverkøy

Skru- og bormaskiner

Bor- og meiselhammere

Kapp- og slippemaskiner

Sager

Høvler, fraser og pussemaskiner

Støvsugere

Spikring og kompressorer

Skog og hagemaskiner

Annet

## Stikk- og bajonettsager

## BAJONETTSAG

JR3050T 1010W

LpA: 88 dB(A)



## Den nye generasjonen bajonettsag

- Meget god tilgjengelighet på trange steder.
- Enkelt å bytte sagblad.
- Dybdemåler for å fint justere avstander.



Standard tilbehør:  
824734-9: KOFFERT PLAST

|                             |                       |
|-----------------------------|-----------------------|
| Effekt                      | 1010 W                |
| Slagttall (min-1)           | 0-2800                |
| Slaglengde                  | 28 mm                 |
| Maks skjærekap. i tre (90°) | 255 mm                |
| Bajonettsagblad             | ✓                     |
| Ledning                     | 2,5 m                 |
| Vibrasjonsverdi (3 akser)   | 22 m/sec <sup>2</sup> |
| Vekt                        | 3,3 kg                |
| Dimensjoner (LxBxH)         | 452 x 97 x 170 mm     |

NOBB nr - JR3050T 27027408

## BAJONETTSAG

JR3070CT 1510W

LpA: 88 dB(A)



## Antivibrasjonsteknologi reduserer vibrasjoner med 70%

- Antivibrasjonsteknologi med motvekt reduserer vibrasjoner svært effektivt.
- Meget god tilgjengelighet på trange steder.
- Enkelt å bytte sagblad.
- Dybdemåler for å fint justere avstander.



Standard tilbehør:  
824734-9: KOFFERT PLAST

|                                 |                        |
|---------------------------------|------------------------|
| Effekt                          | 1510 W                 |
| Slagttall (min-1)               | 0-2800                 |
| Slaglengde                      | 32 mm                  |
| Maks skjærekap. i tre (90°)     | 255 mm                 |
| Pendelfunksjon                  | ✓                      |
| Bajonettsagblad                 | ✓                      |
| Ledning                         | 2,5 m                  |
| Vibrasjonsverdi (3 akser)       | 9,5 m/sec <sup>2</sup> |
| Vibrasjonsusikkerhet (K-faktor) | 1,5 m/sec <sup>2</sup> |
| Vekt                            | 4,6 kg                 |
| Dimensjoner (LxBxH)             | 485 x 99 x 181 mm      |

NOBB nr - JR3070CT 27027424

## RETT STIKKSAG

JR1000FT 340W

LpA: 78 dB(A)



## Kompakt og smidig "minibajonettsag" - perfekt for låsesmeden. Brukes med stikksagblad.

- Lett å komme til på trange steder.
- LED-arbeidsbelysning.
- Hurtigfeste for sagblad.



|                             |                         |
|-----------------------------|-------------------------|
| Effekt                      | 340 W                   |
| Slagttall (min-1)           | 0-4800                  |
| Slaglengde                  | 14 mm                   |
| Maks skjærekap. i tre (90°) | 55 mm                   |
| Ledning                     | 2,5 m                   |
| Vibrasjonsverdi (3 akser)   | 20,5 m/sec <sup>2</sup> |
| Vekt                        | 1,6 kg                  |
| Dimensjoner (LxBxH)         | 345 x 65 x 96 mm        |

NOBB nr - JR1000FT 40897662





## Sirkelsager

## SIRKELSAG

HS6601 165MM

LpA: 87 dB(A)



## Sirkelsag med 1010W motor for krevende proffbruk

- Motor og girkasse med lang levetid.
- Lavt lydnivå takket være høy og effektiv transmisjons overflate fra motor til girkasse.
- Kompakt utforming gir god styring og økt sikkerhet.



Standard tilbehør:  
164095-8: PARALLELLANLEGG, B-07886: SAGBLAD HM  
165x20MM 10T GROVE KUTT, 196520-1:  
STØVSUGERADAPTER

|                           |                         |
|---------------------------|-------------------------|
| Effekt                    | 1050 W                  |
| Turtall (min-1)           | 5200                    |
| Maks skjæredybde ved 90°  | 54,5 mm                 |
| Maks skjæredybde ved 45°  | 37,5 mm                 |
| Maks helning (venstre)    | 0/45 °                  |
| Bladdiameter              | 165 mm                  |
| Senterhull                | 20/30 mm                |
| Ledning                   | 2,5 m                   |
| Vibrasjonsverdi (3 akser) | ≤2,5 m/sec <sup>2</sup> |
| Vekt                      | 3,4 kg                  |
| Dimensjoner (LxBxH)       | 296 x 232 x 243 mm      |

NOBB nr - HS6601 50572635

## SIRKELSAG

HS6101 165MM

LpA: 89 dB(A)



## Sirkelsag med motorbrems

- Elektrisk brems for sikkerhet i arbeidet.
- Utblåsfunksjon for bedre sikt på arbeidsemnet.
- Enkelt å stille inn dybde og vinkel.
- Ergonomisk utforming for god komfort ved lange arbeidspass.



Standard tilbehør:  
164095-8: PARALLELLANLEGG, 453289-3:  
STØVSUGERADAPTER, B-07886: SAGBLAD HM  
165x20MM 10T GROVE KUTT, 783204-6: HEX.  
WRENCH 6

|                           |                         |
|---------------------------|-------------------------|
| Effekt                    | 1100 W                  |
| Turtall (min-1)           | 5500                    |
| Maks skjæredybde ved 90°  | 54,5 mm                 |
| Maks skjæredybde ved 45°  | 39,5 mm                 |
| Maks skjæredybde ved 50°  | 35,5 mm                 |
| Maks helning (venstre)    | 0/50 °                  |
| Bladdiameter              | 165 mm                  |
| Senterhull                | 20 mm                   |
| Ledning                   | 4,0 m                   |
| Vibrasjonsverdi (3 akser) | ≤2,5 m/sec <sup>2</sup> |
| Vekt                      | 3,5 kg                  |
| Dimensjoner (LxBxH)       | 297 x 246 x 246 mm      |

NOBB nr - HS6101 45478932

## SIRKELSAG

HS7101 190MM

LpA: 90 dB(A)



## Sirkelsag med motorbrems

- Elektrisk brems for sikkerhet i arbeidet.
- Utblåsfunksjon for bedre sikt på arbeidsemnet.
- Enkelt å stille inn dybde og vinkel.
- Ergonomisk utforming for god komfort ved lange arbeidspass.



Standard tilbehør:  
164095-8: PARALLELLANLEGG, 453289-3:  
STØVSUGERADAPTER, B-07967: SAGBLAD HM  
190X30MM T12 GROVE KUTT, 783204-6: HEX.  
WRENCH 6

|                           |                         |
|---------------------------|-------------------------|
| Effekt                    | 1400 W                  |
| Turtall (min-1)           | 5500                    |
| Maks skjæredybde ved 90°  | 67 mm                   |
| Maks skjæredybde ved 45°  | 48,5 mm                 |
| Maks skjæredybde ved 50°  | 43,5 mm                 |
| Maks helning (venstre)    | 0/50 °                  |
| Bladdiameter              | 190 mm                  |
| Senterhull                | 30 mm                   |
| Ledning                   | 4,0 m                   |
| Vibrasjonsverdi (3 akser) | ≤2,5 m/sec <sup>2</sup> |
| Vekt                      | 3,8 kg                  |
| Dimensjoner (LxBxH)       | 310 x 246 x 258 mm      |

NOBB nr - HS7101 45479102

## SIRKELSAG

HS7601J 190MM

LpA: 93 dB(A)



## Høy sageshastighet og optimal sagedybde

- Motor og girkasse med lang levetid.
- Lavt lydnivå takket være høy og effektiv transmisjons overflate fra motor til girkasse.
- Kompakt utforming gir god styring og økt sikkerhet.



Standard tilbehør:  
164095-8: PARALLELLANLEGG, 196520-1:  
STØVSUGERADAPTER, 821552-6: MAKPAK  
UNIVERSALKOFFERT TYPE 4, 838108-8: INNLEGG  
MAKPAK TYPE 4...

|                           |                        |
|---------------------------|------------------------|
| Effekt                    | 1200 W                 |
| Turtall (min-1)           | 4900                   |
| Maks skjæredybde ved 90°  | 66 mm                  |
| Maks skjæredybde ved 45°  | 46 mm                  |
| Maks helning (venstre)    | 0-45 °                 |
| Bladdiameter              | 190 mm                 |
| Senterhull                | 30 mm                  |
| Ledning                   | 2,5 m                  |
| Vibrasjonsverdi (3 akser) | 2,5 m/sec <sup>2</sup> |
| Vekt                      | 3,8 kg                 |
| Dimensjoner (LxBxH)       | 309 x 232 x 255 mm     |

NOBB nr - HS7601J 50677998

## SIRKELSAG 1600W 190X30

HS7611 190MM

LpA: 95 dB(A)

new



## Kraftig 1600W sirkelsag med 190mm sagblad. Leveres med parallellanlegg og uttak for

- Motor og girkasse med lang levetid.
- Lavt lydnivå takket være høy og effektiv transmisjons overflate fra motor til girkasse.
- Kompakt utforming gir god styring og økt sikkerhet.



|                           |                        |
|---------------------------|------------------------|
| Effekt                    | 1600 W                 |
| Turtall (min-1)           | 5500                   |
| Maks skjæredybde ved 90°  | 65 mm                  |
| Maks skjæredybde ved 45°  | 45 mm                  |
| Maks helning (venstre)    | 0-45 °                 |
| Bladdiameter              | 190 mm                 |
| Senterhull                | 30 mm                  |
| Ledning                   | 2,5 m                  |
| Vibrasjonsverdi (3 akser) | 2,5 m/sec <sup>2</sup> |
| Vekt                      | 3,9 kg                 |
| Dimensjoner (LxBxH)       | 311 x 240 x 261 mm     |

NOBB nr - HS7611 54123398

Batteriverkøy

Skrue- og bormaskiner

Bor- og meiselhammere

Kapp- og slipemaskiner

Sager

Høvler, fraser og pussemaskiner

Støvsugere

Spikring og kompressorer

Skog og hagemaskiner

Annet

## Sirkelsager

## SIRKELSAG

5008MGJ 210MM

LpA: 95 dB(A)



## Maks kuttedybde 75,5mm

- Robust magnesiumsdeksel bidrar til lav vekt.
- Ergonomisk utformet og godt, gummibelagt og sikkert grep.
- Gradert dybde- og vinkelinnstilling maks 50 grader.
- Dobbel LED-arbeidsbelysning.



Standard tilbehør:  
164095-8: PARALLELLANLEGG, 450079-5: DUST  
NOZZLE, 783204-6: HEX. WRENCH 6, 821552-6:  
MAKPAC UNIVERSALKOFFERT TYPE 4, 837657-2:  
INNLEGG MAKPAC TYPE 4

|                           |                      |
|---------------------------|----------------------|
| Effekt                    | 1800 W               |
| Turtall (min-1)           | 5200                 |
| Maks skjæredybde ved 90°  | 75.5 mm              |
| Maks skjæredybde ved 45°  | 57 mm                |
| Maks skjæredybde ved 50°  | 51.5 mm              |
| Maks helning (venstre)    | 0/50 °               |
| Bladdiameter              | 210 mm               |
| Senterhull                | 30 mm                |
| Ledning                   | 2,5 m                |
| Vibrasjonsverdi (3 akser) | 3 m/sec <sup>2</sup> |
| Vekt                      | 5,1 kg               |
| Dimensjoner (LxBxH)       | 332 x 243 x 277 mm   |

NOBB nr - 5008MGJ 48866746

## SIRKELSAG

5903RK 235MM

LpA: 92 dB(A)



## Letthåndterlig sirkelsag

- Kapasitet maks 85mm.
- Holdbar girkasse og motor.
- Egnet til industribruk



Standard tilbehør:  
165084-6: PARALLELLANLEGG, 415426-7:  
STØVSUGERADAPTER, 783204-6: HEX. WRENCH 6

|                           |                      |
|---------------------------|----------------------|
| Effekt                    | 2000 W               |
| Turtall (min-1)           | 4500                 |
| Maks skjæredybde ved 90°  | 85 mm                |
| Maks skjæredybde ved 45°  | 64 mm                |
| Maks helning (venstre)    | 0/45 °               |
| Bladdiameter              | 235 mm               |
| Senterhull                | 30 mm                |
| Ledning                   | 2,5 m                |
| Vibrasjonsverdi (3 akser) | 3 m/sec <sup>2</sup> |
| Vekt                      | 7,2 kg               |
| Dimensjoner (LxBxH)       | 400 x 185 x 286 mm   |

NOBB nr - 5903RK 41431453

## SIRKELSAG

HS0600 270MM

LpA: 94 dB(A)



## Høyeffektiv sag

- Holdbar girkasse og motor.
- Egnet til industribruk



|                            |                          |
|----------------------------|--------------------------|
| Effekt                     | 2000 W                   |
| Turtall (min-1)            | 4300                     |
| Maks skjæredybde ved 90°   | 101 mm                   |
| Maks skjæredybde ved 45°   | 71 mm                    |
| Maks skjæredybde ved 50°   | 63 mm                    |
| Maks helning (venstre)     | 0/45 °                   |
| Bladdiameter               | 270 mm                   |
| Ledning                    | 2,5 m                    |
| Lydnivå (L <sub>WA</sub> ) | 105 dB(A)                |
| Vibrasjonsverdi (3 akser)  | ≤ 2,5 m/sec <sup>2</sup> |
| Vekt                       | 6,9 kg                   |
| Dimensjoner (LxBxH)        | 418 x 260 x 310 mm       |

NOBB nr - HS0600 52356685

## SIRKELSAG

5143R 355MM

LpA: 88 dB(A)



## Meget effektiv sag for industribruk, med mykstartfunksjon

- Holdbar girkasse og motor.
- Sterk og stillegående, med stort sagbord i aluminium for enkel og presis saging.



Standard tilbehør:  
415816-4: STØVSUGERADAPTER, 783204-6: HEX.  
WRENCH 6

|                           |                          |
|---------------------------|--------------------------|
| Effekt                    | 2200 W                   |
| Turtall (min-1)           | 2700                     |
| Maks skjæredybde ved 90°  | 130 mm                   |
| Maks skjæredybde ved 45°  | 90 mm                    |
| Maks skjæredybde ved 60°  | 60 mm                    |
| Maks helning (venstre)    | 0/60 °                   |
| Bladdiameter              | 355 mm                   |
| Senterhull                | 30 mm                    |
| Ledning                   | 5,0 m                    |
| Vibrasjonsverdi (3 akser) | ≤ 2,5 m/sec <sup>2</sup> |
| Vekt                      | 12,5 kg                  |
| Dimensjoner (LxBxH)       | 607 x 323 x 416 mm       |

NOBB nr - 5143R 41080276

## SENKESAG

SP6000J 165MM

LpA: 92 dB(A)



## Letthåndterlig senkesag med stor kapasitet

- 2mm senkefunksjon.
- Regulering av sagingvinkel -1 - (+)48 grader.
- Stødig og god maskin med effekt på 1300W.
- Kantavstand kun 18mm, ved for eksempel saging inntil vegg.
- Sagen kan også lukkes ved styreskinnens spor, slik at den sitter godt på plass når man sager.



Standard tilbehør:  
821552-6: MAKPAC UNIVERSALKOFFERT TYPE 4,  
837945-7: INNLEGG MAKPAC TYPE 4, B-56708:  
SAGBLAD TCT HM 165X20MM 48T, 783203-8: HEX.  
WRENCH 5

|                           |                          |
|---------------------------|--------------------------|
| Effekt                    | 1300 W                   |
| Turtall (min-1)           | 2000-5800                |
| Maks skjæredybde ved 90°  | 56 mm                    |
| Maks kuttedybde ved 48°   | 38 mm                    |
| Maks skjæredybde ved 45°  | 40 mm                    |
| Maks helning (venstre)    | 1/48 °                   |
| Bladdiameter              | 165 mm                   |
| Senterhull                | 20 mm                    |
| Ledning                   | 2,5 m                    |
| Vibrasjonsverdi (3 akser) | ≤ 2,5 m/sec <sup>2</sup> |
| Vekt                      | 4,1 kg                   |
| Dimensjoner (LxBxH)       | 341 x 225 x 250 mm       |

NOBB nr - SP6000J 46425396

Batteriverktoy

Skru- og bormaskiner

Bor- og meiselhammer

Kapp- og silpermaskiner

Sager

Hovler, fraser og pussemaskiner

Støvsugere

Spikring og kompressorer

Skog og hagemaskiner

Annet



# Sirkelsager

## ALUMINIUM SPORKUTTER

CA5000XJ 118MM

LpA: 93 dB(A)



### Ideell for kutting i aluminium kompositt materiale

- Sagelinjen er alltid den samme uavhengig av fasvinkel.
- Sagen kan også lukkes ved styreskinnens spor, slik at den sitter godt på plass når man sager.
- Enkel og sikker å bruke tross sin store størrelse - kapasitet max 100mm.
- Elektronisk overbelastningsvern beskytter bruker og maskin.



Standard tilbehør:  
821552-6: MAKPAC UNIVERSALKOFFERT TYPE 4,  
838390-9: B-48832: SAGBLAD HM 118MM Z-6

|                           |                         |
|---------------------------|-------------------------|
| Effekt                    | 1300 W                  |
| Turtall (min-1)           | 2600-6400               |
| Maks skjæredybde ved 90°  | 11/36 mm                |
| Maks skjæredybde ved 45°  | - mm                    |
| Maks helning (venstre)    | - °                     |
| Bladdiameter              | 118/165 mm              |
| Senterhull                | 20 mm                   |
| Ledning                   | 2,5 m                   |
| Vibrasjonsverdi (3 akser) | ≤2,5 m/sec <sup>2</sup> |
| Vekt                      | 5,1 kg                  |
| Dimensjoner (LxBxH)       | 346 x 250 x 250 mm      |

NOBB nr - CA5000XJ 50990675



Batteriverkøyt

Skru- og bormaskiner

Bor- og meiselhammere

Kapp- og slippemaskiner

Sager

Høvler, fraser og pussemaskiner

Støvsugere

Spikring og kompressorer

Skog og hagemaskiner

Annet



## Kapp-, gjær- og bordsager

## KAPP-/GJÆRINGSSAG

LS0714 190MM (LS0714L m/linjelaser)

LpA: 92 dB(A)



## Lav vekt og kompakte yttermål

- Maks kuttekapasitet 300mm.
- Kompakt og stødig maskin, som er lett å flytte med seg og trenger liten plass.
- Pumpekinner med parallellager sikrer eksakt vinkel og lett bearbeiding.



Standard tilbehør:  
122523-9: STØVPOSE TØY, 122571-8: SKRUTVINGE - VERTIKAL, 192621-3: FORLENGERE (2), B-03866: SAGBLAD HM 190X20MM 24T NEG-5, 122852-0: STØVPOSE TØY

|                               |                         |
|-------------------------------|-------------------------|
| Effekt                        | 1010 W                  |
| Turtall (min-1)               | 6000                    |
| Kapasitet 90°                 | 52x300 mm               |
| Kapasitet 45°                 | 52x212 mm               |
| Helningsvinkel 45° venstre    | 40x300 mm               |
| Maks helning (venstre)        | 45/5 °                  |
| Maks gjæringsområde (venstre) | 47/57 °                 |
| Ledning                       | 2,5 m                   |
| Blad dimensjon                | 190x20, Z24 mm          |
| Vibrasjonsverdi (3 akser)     | ≤2,5 m/sec <sup>2</sup> |
| Vekt                          | 13,4 kg                 |
| Dimensjoner (LxBxH)           | 670 x 430 x 458 mm      |
| NOBB nr - LS0714              | 27026566                |
| NOBB nr - LS0714L             | 27010818                |

## KAPP-/GJÆRINGSSAG

LS0815FL 216MM

LpA: 87 dB(A)



## Høy presisjon med innebygget laser

- Innebygget linjelaser.
- Kompakt og stødig maskin, som er lett å flytte med seg og trenger liten plass.



Standard tilbehør:  
B-08969: SAGBLAD HM 216X30MM 48T, JM23000127: MATERIALSTØTTER

|                               |                         |
|-------------------------------|-------------------------|
| Effekt                        | 1400 W                  |
| Turtall (min-1)               | 5000                    |
| Kapasitet 90°                 | 65x305 mm               |
| Kapasitet 45°                 | 65x215 mm               |
| Helningsvinkel 45° venstre    | 50x305 mm               |
| Maks helning (venstre)        | 48/5 °                  |
| Maks gjæringsområde (venstre) | 50/60 °                 |
| Ledning                       | 2,5 m                   |
| Blad dimensjon                | 216x30, Z48 mm          |
| Vibrasjonsverdi (3 akser)     | ≤2,5 m/sec <sup>2</sup> |
| Vekt                          | 14,1 kg                 |
| Dimensjoner (LxBxH)           | 750 x 450 x 483 mm      |
| NOBB nr - LS0815FL            | 48395272                |

## KAPP-/GJÆRINGSSAG

LS1018L 260MM, M/LINJELASER

LpA: 97 dB(A)



## Stor kapasitet

- En kompakt maskin for enkle arbeider.
- Saghodet kan vinkles både til høyre og venstre.
- Innebygget linjelaser.
- Skråvinkel 47/60 grader venstre/høyre. Forhåndsinnstillinger på hhv. 0, 15, 22,5, 31,6 og 45 grader.
- Mykstart og motorbrems for økt sikkerhet.

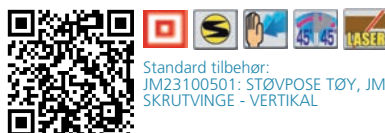

Standard tilbehør:  
JM23100501: STØVPOSE TØY, JM23100502: SKRUTVINGE - VERTIKAL

|                               |                         |
|-------------------------------|-------------------------|
| Effekt                        | 1430 W                  |
| Turtall (min-1)               | 4300                    |
| Kapasitet 90°                 | 91x310 mm               |
| Kapasitet 45°                 | 91x220 mm               |
| Helningsvinkel 45° venstre    | 50x310 mm               |
| Helningsvinkel 45° høyre      | 31x310 mm               |
| Maks helning (venstre)        | 45/45 °                 |
| Maks gjæringsområde (venstre) | 47/60 °                 |
| Ledning                       | 2,5 m                   |
| Blad dimensjon                | 260x30, Z30 mm          |
| Vibrasjonsverdi (3 akser)     | ≤2,5 m/sec <sup>2</sup> |
| Vekt                          | 19,9 kg                 |
| NOBB nr - LS1018L             | 43840735                |





# Kapp-, gjær- og bordsager

## KAPP-/GJÆRINGSSAG

LS1019L 260MM, M/LINJELASER

LpA: 91 dB(A)

new



**DXT**  
Deep and Exact Cutting Technology

- Enestående støvavsug
- Kan settes helt inntil vegg pga ny konstruksjon
- Overlegen kapasitet



Standard tilbehør:  
B-08981: SAGBLAD HM 260X30MM 40T TRE

|                               |                    |
|-------------------------------|--------------------|
| Effekt                        | 1510 W             |
| Turtall (min-1)               | 3200               |
| Kapasitet 90°                 | 91x279/68x310 mm   |
| Kapasitet 45°                 | 91x197/68x218 mm   |
| Helningsvinkel 45° venstre    | 58x279/42x310 mm   |
| Helningsvinkel 45° høyre      | 43x279/29x305 mm   |
| Maks helning (venstre)        | 48/48 °            |
| Maks gjæringsområde (venstre) | 60/60 °            |
| Ledning                       | 2,5 m              |
| Blad dimensjon                | 260x30, Z40 mm     |
| Vekt                          | 26,3 kg            |
| Dimensjoner (LxBxH)           | 805 x 603 x 660 mm |
| NOBB nr - LS1019L             | 53325175           |

## KAPP-/GJÆRINGSSAG 1800W

LS1219L 305MM, M/LINJELASER

LpA: 91 dB(A)



**DXT**  
Deep and Exact Cutting Technology

Stor og presis kapp- og gjærsag med 305mm sagblad. Leveres med sagblad, materialtvinger,

- Innebygget linjelaser.



Standard tilbehør:  
122852-0: STØVPOSE TØY

|                               |                    |
|-------------------------------|--------------------|
| Effekt                        | 1800 W             |
| Turtall (min-1)               | 3200               |
| Kapasitet 90°                 | 107x363/92x382 mm  |
| Kapasitet 45°                 | 107x255/92x268 mm  |
| Helningsvinkel 45° venstre    | 71x363/61x382 mm   |
| Helningsvinkel 45° høyre      | 54x363/44x382 mm   |
| Maks helning (venstre)        | 48/48 °            |
| Maks gjæringsområde (venstre) | 60/60 °            |
| Ledning                       | 2,5 m              |
| Blad dimensjon                | 305x30, Z40 mm     |
| Vekt                          | 29,5 kg            |
| Dimensjoner (LxBxH)           | 898 x 664 x 725 mm |
| NOBB nr - LS1219L             | 54449341           |

## KAPP-, GJÆR OG KLØVVSAG

LH1201FL 305MM

LpA: 93 dB(A)



Stor kuttekapasitet og LED-arbeidslys samt laser

- LED-arbeidsbelysning for god sikt på arbeidsemnet.
- Effektiv kullbørstemotor.
- Stor kapasitet - kutter opp til to lag med 192mmx23mm tykke planker i ett kutt.
- Innebygget linjelaser.
- Fire LED lys gir et meget godt lys.



Standard tilbehør:  
192621-3: FORLENGERE (2), 192625-5: SKRUTVINGE - VERTIKAL, B-08997: SAGBLAD HM 305X30MM 40T, JM23300008: RIP FENCE ASSY

|                                      |                         |
|--------------------------------------|-------------------------|
| Effekt                               | 1650 W                  |
| Turtall (min-1)                      | 3800                    |
| Kapasitet 90°                        | 95x155 / 62x200 mm      |
| Kapasitet 45°                        | 95x110 / 62x135 mm      |
| Maks skjærehøyde (over bord) ved 90° | 52 mm                   |
| Helningsvinkel 45° venstre           | 64x155 / 40x200 mm      |
| Maks helning (venstre)               | 45/0 °                  |
| Maks gjæringsområde (venstre)        | 47/52 °                 |
| Ledning                              | 2,5 m                   |
| Blad dimensjon                       | 305x30, Z40 mm          |
| Vibrasjonsverdi (3 akser)            | ≤2,5 m/sec <sup>2</sup> |
| NOBB nr - LH1201FL                   | 51359980                |

## KAPP-, GJÆR OG KLØVVSAG

LH1040F 260MM

LpA: 93 dB(A)



Kombinasjonssag for kapping og kløyving

- Robust sagbord i aluminium.
- LED-arbeidsbelysning for god sikt på arbeidsemnet.
- Gjenstartsbeskyttelse for økt sikkerhet.
- Effektiv kullbørstemotor.



Standard tilbehør:  
122523-9: STØVPOSE TØY, 122707-9: PARALLELANLEGG, 192625-5: SKRUTVINGE - VERTIKAL, B-09020: SAGBLAD HM 260X30MM 60T TRE

|                                      |                         |
|--------------------------------------|-------------------------|
| Effekt                               | 1650 W                  |
| Turtall (min-1)                      | 4800                    |
| Kapasitet 90°                        | 93x95 / 69x130 mm       |
| Kapasitet 45°                        | 93x67 / 69x85 mm        |
| Maks skjærehøyde (over bord) ved 90° | 40 mm                   |
| Helningsvinkel 45° venstre           | 53x95 / 35x130 mm       |
| Maks helning (venstre)               | 45/0 °                  |
| Maks gjæringsområde (venstre)        | 45/45 °                 |
| Ledning                              | 2,5 m                   |
| Blad dimensjon                       | 260x30, Z60 mm          |
| Vibrasjonsverdi (3 akser)            | ≤2,5 m/sec <sup>2</sup> |
| NOBB nr - LH1040F                    | 27010768                |

## KAPP-, GJÆR- OG KLØVVSAG

LF1000 260MM

LpA: 91 dB(A)



**Flipper**

Kapp-, gjær- og kløyvsag i ett

- Effektiv kullbørstemotor.
- Sammenleggbar for enkelt å transportere.
- Robust sagbenk i aluminium.
- Justerbare ben for ujevnt underlag.



Standard tilbehør:  
122523-9: STØVPOSE TØY, 122729-9: PARALLELANLEGG, 122730-4: GRADSKIVE, 192625-5: SKRUTVINGE - VERTIKAL, B-09020: SAGBLAD HM 260X30MM 60T TRE

|                                      |                |
|--------------------------------------|----------------|
| Effekt                               | 1650 W         |
| Turtall (min-1)                      | 2700           |
| Kapasitet 90°                        | 68x155 mm      |
| Kapasitet 45°                        | 50x150 mm      |
| Maks skjærehøyde (over bord) ved 90° | 70 mm          |
| Maks skjærehøyde (over bord) ved 45° | 48 mm          |
| Maks helning (venstre)               | 45/0 °         |
| Maks gjæringsområde (venstre)        | 45/45 °        |
| Ledning                              | 2,5 m          |
| Blad dimensjon                       | 260x30, Z60 mm |
| NOBB nr - LF1000                     | 29841913       |

Batteriverkøyt

Skrue- og bormaskiner

Bor- og meiselhammere

Kapp- og slipesmaskiner

Sager

Høvler, fraser og pussemaskiner

Støvsugere

Spikring og kompressorer

Skog og hagemaskiner

Annet

## Kapp-, gjær- og bordsager

## BORDSAG

2704 260MM

LpA: 94 dB(A)



## Bordsag med høy presisjon

- Bordet kan trekkes ut til siden ved bearbeiding av store materialer.
- Effektiv kullbørstemotor.
- Elektronisk mykstart.
- Leveres med sagblad i hardmetall, sideanlegg og skyvespak.



Standard tilbehør:  
B-04999: Sägklinga 260x30mm 24T 2704

|                                      |                    |
|--------------------------------------|--------------------|
| Effekt                               | 1650 W             |
| Turtall (min-1)                      | 4800               |
| Maks skjærehøyde (over bord) ved 90° | 93 mm              |
| Maks skjærehøyde (over bord) ved 45° | 64 mm              |
| Maks helning (venstre)               | 45,5/-0,5 °        |
| Ledning                              | 2,5 m              |
| Blad dimensjon                       | 260x30, Z24 mm     |
| Vekt                                 | 35,6 - 37,3 kg     |
| Dimensjoner (LxBxH)                  | 760 x 766 x 344 mm |

NOBB nr - 2704 30083018

## BORDSAG

MLT100 260MM

LpA: 92 dB(A)



## Uttrekkbart forlengerbord

- Effektiv kullbørstemotor.
- Elektronisk mykstart.



|                                      |                    |
|--------------------------------------|--------------------|
| Effekt                               | 1500 W             |
| Turtall (min-1)                      | 4300               |
| Maks skjærehøyde (over bord) ved 90° | 91 mm              |
| Maks skjærehøyde (over bord) ved 45° | 63 mm              |
| Blad dimensjon                       | 255 mm             |
| Vekt                                 | 34.1 kg            |
| Dimensjoner (LxBxH)                  | 726 x 984 x 333 mm |

NOBB nr - MLT100 45479155

## BÅNDSAG

LB1200F 900W

LpA: 81 dB(A)



## Til kurvsjæring

- Robust, nøyaktig og flyttbar båndsg.
- Enkelt å bytte sagblad.
- Gjenstartsbeskyttelse for økt sikkerhet.
- Tre ulike bladbredder: 6, 13 og 16mm.
- Fastmonterte, store hjul gjør den enkel å flytte på.



|                              |                 |
|------------------------------|-----------------|
| Effekt                       | 900 W           |
| Turtall (min-1)              | 400 / 800       |
| Båndsg kapasitet skråsjæring | -2 - 45,5 °     |
| Kuttekapasitet metall        | 305 x 165 mm    |
| Båndsgsblad, bredde          | 6-16 mm         |
| Ledning                      | 2,5 m           |
| Vinkel                       | ✓               |
| Parallellanlegg              | ✓               |
| Skiftenøkler                 | ✓               |
| Blad dimensjon               | 2240 mm         |
| Vekt                         | 81,2 kg         |
| Dimensjoner (LxBxH)          | 615x775x1600 mm |
| NOBB nr - LB1200F            | 44789144        |





# Sagbord

SAGBORD, UNIVERSAL

DEAWST06 WST06



Sammenleggbart sagbord til gjærsager. Enkelt å trille eller bære med seg.

- Sagen kan stå påmontert under transport.
- Lang og justerbar materialstøtte.
- Justerbare ben for ujevnt underlag.



|                     |                      |
|---------------------|----------------------|
| Netto vekt          | 16 kg                |
| Dimensjoner (LxBxH) | 1150-2550x750x850 mm |

NOBB nr - DEAWST06 48983684



Batteriverkøy

Skru- og bormaskiner

Bor- og meiselhammere

Kapp- og slippemaskiner

Sager

Høvler, freser og pussemaskiner

Støvsugere

Spikring og kompressorer

Skog og hagemaskiner

Annet

# Sagbord

## SAGBORD M/HJUL

194943-7 LS1019, LS1018, LS1216, LH1040, LS0714

Sagbord WST01 med hjul og forlenger. Enkelt å finne riktig arbeidshøyde.

- Sagen kan stå påmontert under transport.
- Med hjul - enkelt å flytte på.
- Lang og justerbar materialstøtte.
- Justerbare ben for ujevnt underlag.



|                          |                     |
|--------------------------|---------------------|
| Netto vekt               | 36 kg               |
| Dimensjoner (LxBxH)      | 2750 x 660 x 840 mm |
| Dimensjoner, sammenslått | 1400 x 500 x 400 mm |
| Bordhøyde                | 550-840 mm          |

NOBB nr - 194943-7 40775488

## SAGBORD M/HJUL

DEAWST05 (NB! passer ikke til 2704 og MLT100)

Til alle Makita kapp-, gjær- og kløvsager. Sagen av- og påmonteres uten bruk av verktøy.

- Sagen kan stå påmontert under transport.
- Med hjul - enkelt å flytte på.
- Lang og justerbar materialstøtte.
- Justerbare ben for ujevnt underlag.



|                          |                      |
|--------------------------|----------------------|
| Netto vekt               | 26,4 kg              |
| Dimensjoner (LxBxH)      | 1170-2750x500x800 mm |
| Dimensjoner, sammenslått | 1170x500x400 mm      |
| Bordhøyde                | 550-800 mm           |

NOBB nr - DEAWST05 47102296

## SAGBORD TIL 2704

194093-8

Justerbart sagbord med hjul til bordsagen 2704

- Med hjul - enkelt å flytte på.
- Justerbare ben for ujevnt underlag.



|               |               |
|---------------|---------------|
| Bordstørrelse | 670 x 1110 mm |
| Netto vekt    | 24 kg         |
| Bordhøyde     | 260-630 mm    |

NOBB nr - 194093-8 30083430

## SAGBORD TIL BORDSAG

JM27000300

SAGBORD TIL BORDSAG MLT100

- NB! Passer ikke til 2704



NOBB nr - JM27000300 45479166

## SAGSTATIV

194043-3

Enkelt sagstativ til alle kapp- og gjærsager



|                     |                    |
|---------------------|--------------------|
| Netto vekt          | 9,9 kg             |
| Dimensjoner (LxBxH) | 740 x 750 x 835 mm |

NOBB nr - 194043-3 43271181

Batteriverktøy

Skrue- og bormaskiner

Bor- og meiselhammere

Kapp- og slippermaskiner

Sager

Hovler, fraser og pussemaskiner

Stovsugere

Spikring og kompressorer

Skog og hagemaskiner

Annet



# Multiverktøy

MULTIVERKTØY

TM3010CX2J

LpA: 80 dB(A)



## Effektivt multiverktøy med mange muligheter

- Hurtigfeste for sagblad.
- Variabel hastighetskontroll.
- Bladet pendler 1,6° både til høyre og venstre.
- Utmerket vibrasjonsdemping.
- Ergonomisk utformet og godt, gummibelagt og sikkert grep.

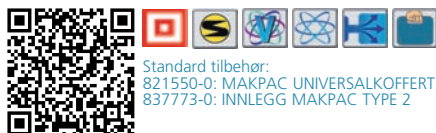

Standard tilbehør:  
821550-0: MAKPAC UNIVERSALKOFFERT TYPE 2,  
837773-0: INNLEGG MAKPAC TYPE 2

|  |                              |
|--|------------------------------|
| Effekt   | 320 W                        |
| Svingninger (spm)                                    | 6000-20000 min <sup>-1</sup> |
| Oscillering  | 2 x 1,6 °                    |
| Pad størrelse (trekant)                              | 93 x 93 x 93 mm              |
| Ledning  | 5,0 m                        |
| Vibrasjonsverdi (3 akser), skjæring av sponmateriale | 6,5 m/sec <sup>2</sup>       |
| Vibrasjonsverdi (3 akser), sliping                   | 2,5 m/sec <sup>2</sup>       |
| Vekt   | 1,6 - 1,7 kg                 |
| Dimensjoner (LxBxH)                                  | 283 x 68 x 87 mm             |

NOBB nr - TM3010CX2J 48397103



Batteriverktøy

Skru- og bormaskiner

Bor- og meiselhammere

Kapp- og slippemaskiner

Sager

Høvler, fraser og pussemaskiner

Støvsugere

Spikring og kompressorer











Skog og hagemaskiner

Annet



# MASKINER













## ▣ HØVLER, FRESER OG PUSSEMASKINER

-  Dobbelisolering
-  Variabel hastighet
-  Konstant hastighet
-  Mykstart
-  Elektronisk brems
-  Sikkerhetsbryter
-  Innebygget arbeidslys
-  Støvoppsamler
-  SuperJointSystem
-  Koffert





## Høvler

| HØVEL  | KP0800J 82MM   | LpA: 89 dB(A)  |          |        |                 |        |            |        |                 |        |                           |                        |                           |                        |                                 |                        |                     |                    |
|--|--|--|----------|--------|-----------------|--------|------------|--------|-----------------|--------|---------------------------|------------------------|---------------------------|------------------------|---------------------------------|------------------------|---------------------|--------------------|
|   | <b>Enkel og presis høvel - maks høveldybde 2,5mm</b> <ul style="list-style-type: none"> <li>• Godt grep gir en stabil og sikker arbeidsstilling.</li> <li>• Enkelt å kontrollere dybden.</li> <li>• Enkelt å bytte høvelniver og drivreim.</li> <li>• Elektrisk brems.</li> </ul>  | <table border="1"> <tr><td>Effekt</td><td>620 W</td></tr> <tr><td>Turtall (min-1)</td><td>17.000</td></tr> <tr><td>Knivbredde</td><td>82 mm</td></tr> <tr><td>Maks høveldybde</td><td>2,5 mm</td></tr> <tr><td>Maks falsdybde</td><td>9 mm</td></tr> <tr><td>Vibrasjonsverdi (3 akser)</td><td>2,5 m/sec<sup>2</sup></td></tr> <tr><td>Vekt</td><td>2,8 kg</td></tr> <tr><td>Dimensjoner (LxBxH)</td><td>285 x 158 x 158 mm</td></tr> </table>               | Effekt   | 620 W  | Turtall (min-1) | 17.000 | Knivbredde | 82 mm  | Maks høveldybde | 2,5 mm | Maks falsdybde            | 9 mm                   | Vibrasjonsverdi (3 akser) | 2,5 m/sec <sup>2</sup> | Vekt                            | 2,8 kg                 | Dimensjoner (LxBxH) | 285 x 158 x 158 mm |
|  | Effekt   | 620 W  |          |        |                 |        |            |        |                 |        |                           |                        |                           |                        |                                 |                        |                     |                    |
| Turtall (min-1)  | 17.000   |  |          |        |                 |        |            |        |                 |        |                           |                        |                           |                        |                                 |                        |                     |                    |
| Knivbredde   | 82 mm  |  |          |        |                 |        |            |        |                 |        |                           |                        |                           |                        |                                 |                        |                     |                    |
| Maks høveldybde  | 2,5 mm   |  |          |        |                 |        |            |        |                 |        |                           |                        |                           |                        |                                 |                        |                     |                    |
| Maks falsdybde   | 9 mm   |  |          |        |                 |        |            |        |                 |        |                           |                        |                           |                        |                                 |                        |                     |                    |
| Vibrasjonsverdi (3 akser)  | 2,5 m/sec <sup>2</sup>   |  |          |        |                 |        |            |        |                 |        |                           |                        |                           |                        |                                 |                        |                     |                    |
| Vekt   | 2,8 kg   |  |          |        |                 |        |            |        |                 |        |                           |                        |                           |                        |                                 |                        |                     |                    |
| Dimensjoner (LxBxH)  | 285 x 158 x 158 mm   |  |          |        |                 |        |            |        |                 |        |                           |                        |                           |                        |                                 |                        |                     |                    |
|   <p>Standard tilbehør:<br/>D-07945: HØVELKNIVER VENDBAR HM 82MM (2),<br/>451329-1: STØVAVSUG Ø45/50mm, 821551-8:<br/>MAKPAC UNIVERSALKOFFERT TYPE 3, 837659-8:<br/>INNLEGG MAKPAC TYPE 3</p>  | <table border="1"> <tr><td>NOBB nr - KP0800J</td><td>47152280</td></tr> </table>   | NOBB nr - KP0800J  | 47152280 |        |                 |        |            |        |                 |        |                           |                        |                           |                        |                                 |                        |                     |                    |
| NOBB nr - KP0800J  | 47152280   |  |          |        |                 |        |            |        |                 |        |                           |                        |                           |                        |                                 |                        |                     |                    |
| HØVEL  | KP0810CJ 82MM  | LpA: 82 dB(A)  |          |        |                 |        |            |        |                 |        |                           |                        |                           |                        |                                 |                        |                     |                    |
|   | <b>Ny ergonomisk utforming - maks høveldybde 4mm</b> <ul style="list-style-type: none"> <li>• Standard elektronikk øker styrken ved belastning.</li> <li>• Elektronisk kraftjustering.</li> <li>• Elektrisk brems.</li> <li>• Enkelt å kontrollere dybden.</li> <li>• Valg av sponutblås til begge sider, samt uttak for støvsuger.</li> </ul> | <table border="1"> <tr><td>Effekt</td><td>1050 W</td></tr> <tr><td>Turtall (min-1)</td><td>12 000</td></tr> <tr><td>Knivbredde</td><td>82 mm</td></tr> <tr><td>Maks høveldybde</td><td>4 mm</td></tr> <tr><td>Maks falsdybde</td><td>25 mm</td></tr> <tr><td>Vibrasjonsverdi (3 akser)</td><td>3,5 m/sec<sup>2</sup></td></tr> <tr><td>Vekt</td><td>3,4 kg</td></tr> <tr><td>Dimensjoner (LxBxH)</td><td>290 x 168 x 176 mm</td></tr> </table>               | Effekt   | 1050 W | Turtall (min-1) | 12 000 | Knivbredde | 82 mm  | Maks høveldybde | 4 mm   | Maks falsdybde            | 25 mm                  | Vibrasjonsverdi (3 akser) | 3,5 m/sec <sup>2</sup> | Vekt                            | 3,4 kg                 | Dimensjoner (LxBxH) | 290 x 168 x 176 mm |
|  | Effekt   | 1050 W   |          |        |                 |        |            |        |                 |        |                           |                        |                           |                        |                                 |                        |                     |                    |
| Turtall (min-1)  | 12 000   |  |          |        |                 |        |            |        |                 |        |                           |                        |                           |                        |                                 |                        |                     |                    |
| Knivbredde   | 82 mm  |  |          |        |                 |        |            |        |                 |        |                           |                        |                           |                        |                                 |                        |                     |                    |
| Maks høveldybde  | 4 mm   |  |          |        |                 |        |            |        |                 |        |                           |                        |                           |                        |                                 |                        |                     |                    |
| Maks falsdybde   | 25 mm  |  |          |        |                 |        |            |        |                 |        |                           |                        |                           |                        |                                 |                        |                     |                    |
| Vibrasjonsverdi (3 akser)  | 3,5 m/sec <sup>2</sup>   |  |          |        |                 |        |            |        |                 |        |                           |                        |                           |                        |                                 |                        |                     |                    |
| Vekt   | 3,4 kg   |  |          |        |                 |        |            |        |                 |        |                           |                        |                           |                        |                                 |                        |                     |                    |
| Dimensjoner (LxBxH)  | 290 x 168 x 176 mm   |  |          |        |                 |        |            |        |                 |        |                           |                        |                           |                        |                                 |                        |                     |                    |
|   <p>Standard tilbehør:<br/>821551-8: MAKPAC UNIVERSALKOFFERT TYPE 3,<br/>837659-8: INNLEGG MAKPAC TYPE 3, D-07945:<br/>HØVELKNIVER VENDBAR HM 82MM (2), 451329-1:<br/>STØVAVSUG Ø45/50mm</p> | <table border="1"> <tr><td>NOBB nr - KP0810CJ</td><td>47102701</td></tr> </table>  | NOBB nr - KP0810CJ   | 47102701 |        |                 |        |            |        |                 |        |                           |                        |                           |                        |                                 |                        |                     |                    |
| NOBB nr - KP0810CJ   | 47102701   |  |          |        |                 |        |            |        |                 |        |                           |                        |                           |                        |                                 |                        |                     |                    |
| HØVEL  | 1100 82MM  | LpA: 92 dB(A)  |          |        |                 |        |            |        |                 |        |                           |                        |                           |                        |                                 |                        |                     |                    |
|   | <b>Utprøvet og pålitelig høvel</b> <ul style="list-style-type: none"> <li>• HSS-blad som standard.</li> <li>• Enkelt å kontrollere dybden.</li> <li>• Glimrende til lafting.</li> </ul>  | <table border="1"> <tr><td>Effekt</td><td>950 W</td></tr> <tr><td>Turtall (min-1)</td><td>16.000</td></tr> <tr><td>Knivbredde</td><td>82 mm</td></tr> <tr><td>Maks høveldybde</td><td>3 mm</td></tr> <tr><td>Maks falsdybde</td><td>20 mm</td></tr> <tr><td>Vibrasjonsverdi (3 akser)</td><td>3,0 m/sec<sup>2</sup></td></tr> <tr><td>Vibrasjonsusikkerhet (K-faktor)</td><td>1,5 m/sec<sup>2</sup></td></tr> <tr><td>Vekt</td><td>5,1 kg</td></tr> </table> | Effekt   | 950 W  | Turtall (min-1) | 16.000 | Knivbredde | 82 mm  | Maks høveldybde | 3 mm   | Maks falsdybde            | 20 mm                  | Vibrasjonsverdi (3 akser) | 3,0 m/sec <sup>2</sup> | Vibrasjonsusikkerhet (K-faktor) | 1,5 m/sec <sup>2</sup> | Vekt                | 5,1 kg             |
|  | Effekt   | 950 W  |          |        |                 |        |            |        |                 |        |                           |                        |                           |                        |                                 |                        |                     |                    |
| Turtall (min-1)  | 16.000   |  |          |        |                 |        |            |        |                 |        |                           |                        |                           |                        |                                 |                        |                     |                    |
| Knivbredde   | 82 mm  |  |          |        |                 |        |            |        |                 |        |                           |                        |                           |                        |                                 |                        |                     |                    |
| Maks høveldybde  | 3 mm   |  |          |        |                 |        |            |        |                 |        |                           |                        |                           |                        |                                 |                        |                     |                    |
| Maks falsdybde   | 20 mm  |  |          |        |                 |        |            |        |                 |        |                           |                        |                           |                        |                                 |                        |                     |                    |
| Vibrasjonsverdi (3 akser)  | 3,0 m/sec <sup>2</sup>   |  |          |        |                 |        |            |        |                 |        |                           |                        |                           |                        |                                 |                        |                     |                    |
| Vibrasjonsusikkerhet (K-faktor)  | 1,5 m/sec <sup>2</sup>   |  |          |        |                 |        |            |        |                 |        |                           |                        |                           |                        |                                 |                        |                     |                    |
| Vekt   | 5,1 kg   |  |          |        |                 |        |            |        |                 |        |                           |                        |                           |                        |                                 |                        |                     |                    |
|    | <table border="1"> <tr><td>NOBB nr - 1100</td><td>21348222</td></tr> </table>  | NOBB nr - 1100   | 21348222 |        |                 |        |            |        |                 |        |                           |                        |                           |                        |                                 |                        |                     |                    |
| NOBB nr - 1100   | 21348222   |  |          |        |                 |        |            |        |                 |        |                           |                        |                           |                        |                                 |                        |                     |                    |
| HØVEL  | 1911B 110MM  | LpA: 88 dB(A)  |          |        |                 |        |            |        |                 |        |                           |                        |                           |                        |                                 |                        |                     |                    |
|   | <b>Høy kapasitet - 110mm høvelbredde</b> <ul style="list-style-type: none"> <li>• Høy kapasitet og høvelbredde på 110mm.</li> <li>• Effektiv kullbørstemotor.</li> <li>• Enkelt å kontrollere dybden.</li> <li>• Velbalansert og enkel å jobbe med.</li> <li>• HSS-blad som standard.</li> </ul>   | <table border="1"> <tr><td>Effekt</td><td>840 W</td></tr> <tr><td>Turtall (min-1)</td><td>16 000</td></tr> <tr><td>Knivbredde</td><td>110 mm</td></tr> <tr><td>Maks høveldybde</td><td>2 mm</td></tr> <tr><td>Maks falsdybde</td><td>0 mm</td></tr> <tr><td>Vibrasjonsverdi (3 akser)</td><td>3,5 m/sec<sup>2</sup></td></tr> <tr><td>Vekt</td><td>4,1 kg</td></tr> <tr><td>Dimensjoner (LxBxH)</td><td>355 x 175 x 175 mm</td></tr> </table>                | Effekt   | 840 W  | Turtall (min-1) | 16 000 | Knivbredde | 110 mm | Maks høveldybde | 2 mm   | Maks falsdybde            | 0 mm                   | Vibrasjonsverdi (3 akser) | 3,5 m/sec <sup>2</sup> | Vekt                            | 4,1 kg                 | Dimensjoner (LxBxH) | 355 x 175 x 175 mm |
|  | Effekt   | 840 W  |          |        |                 |        |            |        |                 |        |                           |                        |                           |                        |                                 |                        |                     |                    |
| Turtall (min-1)  | 16 000   |  |          |        |                 |        |            |        |                 |        |                           |                        |                           |                        |                                 |                        |                     |                    |
| Knivbredde   | 110 mm   |  |          |        |                 |        |            |        |                 |        |                           |                        |                           |                        |                                 |                        |                     |                    |
| Maks høveldybde  | 2 mm   |  |          |        |                 |        |            |        |                 |        |                           |                        |                           |                        |                                 |                        |                     |                    |
| Maks falsdybde   | 0 mm   |  |          |        |                 |        |            |        |                 |        |                           |                        |                           |                        |                                 |                        |                     |                    |
| Vibrasjonsverdi (3 akser)  | 3,5 m/sec <sup>2</sup>   |  |          |        |                 |        |            |        |                 |        |                           |                        |                           |                        |                                 |                        |                     |                    |
| Vekt   | 4,1 kg   |  |          |        |                 |        |            |        |                 |        |                           |                        |                           |                        |                                 |                        |                     |                    |
| Dimensjoner (LxBxH)  | 355 x 175 x 175 mm   |  |          |        |                 |        |            |        |                 |        |                           |                        |                           |                        |                                 |                        |                     |                    |
|   <p>Standard tilbehør:<br/>414468-8: , 793008-8: HØVELKNIVER HSS 110MM (2)</p>  | <table border="1"> <tr><td>NOBB nr - 1911B</td><td>22352082</td></tr> </table>   | NOBB nr - 1911B  | 22352082 |        |                 |        |            |        |                 |        |                           |                        |                           |                        |                                 |                        |                     |                    |
| NOBB nr - 1911B  | 22352082   |  |          |        |                 |        |            |        |                 |        |                           |                        |                           |                        |                                 |                        |                     |                    |
| HØVEL  | 1806B 170MM  | LpA: 92 dB(A)  |          |        |                 |        |            |        |                 |        |                           |                        |                           |                        |                                 |                        |                     |                    |
|   | <b>Utprøvet og pålitelig høvel</b> <ul style="list-style-type: none"> <li>• Glimrende høvel til for eksempel lafting - motor på hele 1200W.</li> <li>• HSS-blad som standard.</li> <li>• Enkelt å kontrollere dybden.</li> </ul>   | <table border="1"> <tr><td>Effekt</td><td>1200 W</td></tr> <tr><td>Turtall (min-1)</td><td>15 000</td></tr> <tr><td>Knivbredde</td><td>170 mm</td></tr> <tr><td>Maks høveldybde</td><td>2 mm</td></tr> <tr><td>Vibrasjonsverdi (3 akser)</td><td>2,5 m/sec<sup>2</sup></td></tr> <tr><td>Vekt</td><td>9,0 kg</td></tr> <tr><td>Dimensjoner (LxBxH)</td><td>529 x 232 x 152 mm</td></tr> </table>   | Effekt   | 1200 W | Turtall (min-1) | 15 000 | Knivbredde | 170 mm | Maks høveldybde | 2 mm   | Vibrasjonsverdi (3 akser) | 2,5 m/sec <sup>2</sup> | Vekt                      | 9,0 kg                 | Dimensjoner (LxBxH)             | 529 x 232 x 152 mm     |                     |                    |
|  | Effekt   | 1200 W   |          |        |                 |        |            |        |                 |        |                           |                        |                           |                        |                                 |                        |                     |                    |
| Turtall (min-1)  | 15 000   |  |          |        |                 |        |            |        |                 |        |                           |                        |                           |                        |                                 |                        |                     |                    |
| Knivbredde   | 170 mm   |  |          |        |                 |        |            |        |                 |        |                           |                        |                           |                        |                                 |                        |                     |                    |
| Maks høveldybde  | 2 mm   |  |          |        |                 |        |            |        |                 |        |                           |                        |                           |                        |                                 |                        |                     |                    |
| Vibrasjonsverdi (3 akser)  | 2,5 m/sec <sup>2</sup>   |  |          |        |                 |        |            |        |                 |        |                           |                        |                           |                        |                                 |                        |                     |                    |
| Vekt   | 9,0 kg   |  |          |        |                 |        |            |        |                 |        |                           |                        |                           |                        |                                 |                        |                     |                    |
| Dimensjoner (LxBxH)  | 529 x 232 x 152 mm   |  |          |        |                 |        |            |        |                 |        |                           |                        |                           |                        |                                 |                        |                     |                    |
|   <p>Standard tilbehør:<br/>414499-7: NOZZLE, 793186-4: HØVELKNIVER HSS<br/>170MM (2)</p>  | <table border="1"> <tr><td>NOBB nr - 1806B</td><td>21235577</td></tr> </table>   | NOBB nr - 1806B  | 21235577 |        |                 |        |            |        |                 |        |                           |                        |                           |                        |                                 |                        |                     |                    |
| NOBB nr - 1806B  | 21235577   |  |          |        |                 |        |            |        |                 |        |                           |                        |                           |                        |                                 |                        |                     |                    |

Batteriverkøy

Skrue- og bormaskiner

Bor- og meiselhammere

Kapp- og slippemaskiner

Sager

Høvler, fraser og pussemaskiner

Støvsugere

Spikring og kompressorer

Skog og hagemaskiner

Annet

## Høvler

## HØVEL

KP312S 312MM

LpA: 92 dB(A)



## Tømmerhøvel med 312mm høvelkapasitet

- Flott høvelresultat med høy kuttehastighet.
- Effektiv kullbørstemotor.
- Elektronisk mykstart og kraftjustering.



Standard tilbehør:  
B-02870: HØVELKNIVER HSS (2), 122397-8:

|                           |                        |
|---------------------------|------------------------|
| Effekt                    | 2200 W                 |
| Turtall (min-1)           | 12 000                 |
| Knivbredde                | 312 mm                 |
| Høveldybde 1              | 3,5mm 0-150mm          |
| Høveldybde 2              | 2,0mm 150-240mm        |
| Høveldybde 3              | 1,5mm 240-312mm        |
| Vibrasjonsverdi (3 akser) | 2,5 m/sec <sup>2</sup> |
| Vekt                      | 18,4 kg                |
| Dimensjoner (LxBxH)       | 551 x 425 x 219 mm     |

NOBB nr - KP312S 27027655

## TYKKELSEHØVEL

2012NB 304MM

LpA: 86 dB(A)



## Kompakt konstruksjon

- Kompakt konstruksjon som er lett å flytte på - vekt 28kg.
- Automatisk mating.
- Enkelt å bytte/snu HSS-bladene.



Standard tilbehør:  
193036-7: AVSUG ADAPTER 76MM, 793346-8:  
HØVELKNIVER VENDBAR HSS 306MM (2)

|                          |                    |
|--------------------------|--------------------|
| Effekt                   | 1650 W             |
| Turtall (min-1)          | 8500               |
| Knivbredde               | 304 mm             |
| Maks høveldybde          | 160 mm             |
| Høveldybde 1             | 3,0mm 0-150mm      |
| Høveldybde 2             | 1,5mm 150-240mm    |
| Høveldybde 3             | 1,0mm 240-304mm    |
| Matehastighet            | 8,5 m/min          |
| Termisk sikkerhetsbryter | ✓                  |
| Bordstørrelse            | 3-155 mm           |
| Vekt                     | 27,1 - 27,6 kg     |
| Dimensjoner (LxBxH)      | 483 x 771 x 401 mm |

NOBB nr - 2012NB 27010859





# Planslipere

## PLANSLIPER

**BO4555K**

LpA: 80 dB(A)



### Stillegående og lave vibrasjoner - 200W motor

- Lite støy og lave vibrasjoner.
- Enkel installasjon og fjerning av papir, med festeanordning med enten borelås eller klemme.
- Ergonomisk utformet og godt, gummibelagt og sikkert grep.
- Aluminiums bunnplate.

 Standard tilbehør:  
 135246-0: STØVPOSEHOLDER, 197465-6, 450066-4:

|                           |                         |
|---------------------------|-------------------------|
| Effekt                    | 200 W                   |
| Vibrasjoner pr min        | 14000 min <sup>-1</sup> |
| Slipepute dimensjoner     | 114x102 mm              |
| Dimensjoner, fastspent    | 114x140 mm              |
| slipeark                  |                         |
| Slipeomløp diameter       | 1,5 mm                  |
| Støvpose papir            | ✓                       |
| Slipepapir                | ✓                       |
| Ledning                   | 2,0 m                   |
| Vibrasjonsverdi (3 akser) | ≤2,5 m/sec <sup>2</sup> |
| Vekt                      | 1,1 kg                  |
| Dimensjoner (LxBxH)       | 131 x 112 x 141 mm      |
| NOBB nr - BO4555K         | 42593195                |

## PLANSLIPER

**BO4556K**

LpA: 82 dB(A)



### Stillegående og lave vibrasjoner - 200W motor

- Lite støy og lave vibrasjoner.
- Ergonomisk utformet og godt, gummibelagt og sikkert grep.
- Aluminiums bunnplate.

 Standard tilbehør:  
 135246-0: STØVPOSEHOLDER, 450066-4:

|                           |                         |
|---------------------------|-------------------------|
| Effekt                    | 200 W                   |
| Vibrasjoner pr min        | 14000 min <sup>-1</sup> |
| Slipepute dimensjoner     | 112x102 mm              |
| Dimensjoner, fastspent    | 114x140 mm              |
| slipeark                  |                         |
| Slipeomløp diameter       | 1,5 mm                  |
| Vibrasjonsverdi (3 akser) | 3 m/sec <sup>2</sup>    |
| Vekt                      | 1,1 kg                  |
| Dimensjoner (LxBxH)       | 131 x 112 x 141 mm      |
| NOBB nr - BO4556K         | 41082116                |

## HJØRNESLIPER

**BO4565K**

LpA: 81 dB(A)



### Smidig hjørnesliper

- For slipepar med borelås feste.
- Holdbar aluminiumskonstruksjon som er beskyttet mot støv.
- Ergonomisk utformet og godt, gummibelagt og sikkert grep.
- Aluminiums bunnplate.

 Standard tilbehør:  
 135246-0: STØVPOSEHOLDER, 197467-2:

|                           |                         |
|---------------------------|-------------------------|
| Effekt                    | 200 W                   |
| Vibrasjoner pr min        | 14000 min <sup>-1</sup> |
| Slipepute dimensjoner     | 112x190 mm              |
| Dimensjoner, fastspent    | 114x102 mm              |
| slipeark                  |                         |
| Pad størrelse (trekant)   | 96 x 96 x 96 mm         |
| Slipeomløp diameter       | 1,5 mm                  |
| Støvpose papir            | ✓                       |
| Ledning                   | 2,0 m                   |
| Vibrasjonsverdi (3 akser) | 4 m/sec <sup>2</sup>    |
| Vekt                      | 1,2 kg                  |
| Dimensjoner (LxBxH)       | 219 x 112 x 139 mm      |
| NOBB nr - BO4565K         | 40713901                |

## PLANSLIPER

**BO3710 92X185MM**

LpA: 72 dB(A)



### Ergonomisk maskin som ligger godt i hånden

- Godt grep gir en stabil og sikker arbeidsstilling.
- Lite støy og lave vibrasjoner.
- Store fester for enkelt bytte av papir.
- Støvpose i papir inne i ekstra beskyttet støvboks.
- Kraftig motor med god kraft og et nytt kjølesystem.

 Standard tilbehør:  
 135246-0: STØVPOSEHOLDER, 451271-6: HULLPLATE FOR SLIPEMASKIN, 197464-8:

|                           |                         |
|---------------------------|-------------------------|
| Effekt                    | 190 W                   |
| Vibrasjoner pr min        | 11000 min <sup>-1</sup> |
| Slipepute dimensjoner     | 92x185 mm               |
| Dimensjoner, fastspent    | 93x228 mm               |
| slipeark                  |                         |
| Slipeomløp diameter       | 2 mm                    |
| Vibrasjonsverdi (3 akser) | 3,5 m/sec <sup>2</sup>  |
| Vekt                      | 1,6 kg                  |
| Dimensjoner (LxBxH)       | 253 x 92 x 154 mm       |
| NOBB nr - BO3710          | 43272513                |

## PLANSLIPER

**9046 115X229MM**

LpA: 84 dB(A)



### Robust plansliper

- Stor bevegelsesdiameter og raske rotasjoner gir en effektiv sliping.

 Standard tilbehør:  
 193294-5: STØVPOSEHOLDER, 197469-8:

|                        |                        |
|------------------------|------------------------|
| Effekt                 | 600 W                  |
| Vibrasjoner pr min     | 6000 min <sup>-1</sup> |
| Slipepute dimensjoner  | 115x229 mm             |
| Dimensjoner, fastspent | 115x280 mm             |
| slipeark               |                        |
| Slipeomløp diameter    | 5 mm                   |
| Støvpose papir         | ✓                      |
| Ledning                | 2,5 m                  |
| Vekt                   | 3,1 kg                 |
| Dimensjoner (LxBxH)    | 283 x 115 x 219 mm     |
| NOBB nr - 9046         | 21109012               |

Batteriverkøy

Skru- og bormaskiner

Bor- og meiselhammere

Kapp- og slipesmaskiner

Sager

Høvler, freser og pussemaskiner

Støvsugere

Spikring og kompressorer

Skog og hagemaskiner

Annet

## Eksenterslipere

## EKSENTERSILIPER

BO5031K 125MM

LpA: 80 dB(A)



## Høy form gir godt arbeidsgrep

- Støvpose i papir inne i ekstra beskyttet støvboks.
- Hastighetsregulering.



Standard tilbehør:  
743081-8: POLERINGSPAD 125MM, 135246-0:  
STØVPOSEHOLDER, 197468-0:

|                           |                              |
|---------------------------|------------------------------|
| Effekt                    | 300 W                        |
| Svingninger (spm)         | 4000-12000 min <sup>-1</sup> |
| Diameter slipesåle        | 123 mm                       |
| Slipeskive diameter       | 125 mm                       |
| Slipeomløp diameter       | 2,8 mm                       |
| Ledning                   | 2,0 m                        |
| Vibrasjonsverdi (3 akser) | 4 m/sec <sup>2</sup>         |
| Vekt                      | 1,3 kg                       |
| Dimensjoner (LxBxH)       | 153 x 123 x 153 mm           |

NOBB nr - BO5031K 42061074

## EKSENTERSILIPER

BO5041 125MM

LpA: 81 dB(A)



## Liten og kompakt

- Gummiert grep for sikker og nøyaktig håndtering.
- Støvpose i papir inne i ekstra beskyttet støvboks.
- Kraftig motor på 300W.



Standard tilbehør:  
743081-8: POLERINGSPAD 125MM, 135246-0:  
STØVPOSEHOLDER, 197468-0:

|                           |                              |
|---------------------------|------------------------------|
| Effekt                    | 300 W                        |
| Svingninger (spm)         | 4000-12000 min <sup>-1</sup> |
| Diameter slipesåle        | 123 mm                       |
| Slipeskive diameter       | 125 mm                       |
| Slipeomløp diameter       | 2,8 mm                       |
| Ledning                   | 2,0 m                        |
| Vibrasjonsverdi (3 akser) | 3,5 m/sec <sup>2</sup>       |
| Vekt                      | 1,4 kg                       |
| Dimensjoner (LxBxH)       | 218 x 123 x 153 mm           |

NOBB nr - BO5041 43852215

## EKSENTERSILIPER

BO6030J 150MM

LpA: 75 dB(A)



## Utmerket slipeeffekt og lavt vibrasjonsnivå

- Støvutsug via hull i slipepapiret.
- Ergonomisk utforming for god komfort ved lange arbeidsplasser.
- Regulering av turtall ved bearbeiding i ulike materialer.



Standard tilbehør:  
193294-5: STØVPOSEHOLDER, 821551-8: MAKPAC  
UNIVERSALKOFFERT TYPE 3, 837654-8: INNLEGG  
MAKPAC TYPE 3

|                           |                              |
|---------------------------|------------------------------|
| Effekt                    | 310 W                        |
| Svingninger (spm)         | 4000-10000 min <sup>-1</sup> |
| Diameter slipesåle        | 150 mm                       |
| Slipeskive diameter       | 150 mm                       |
| Slipeomløp diameter       | 3,0 mm                       |
| Støvpose papir            | ✓                            |
| Slipepapir                | ✓                            |
| Ledning                   | 2,5 m                        |
| Vibrasjonsverdi (3 akser) | 4 m/sec <sup>2</sup>         |
| Vekt                      | 2,4 kg                       |
| Dimensjoner (LxBxH)       | 309 x 150 x 181 mm           |

NOBB nr - BO6030J 49429304

## EKSENTERSILIPER/POLÈRMASKIN

BO6050J 150MM

LpA: 82 dB(A)



## Ergonomisk god eksentersliper

- Regulering av turtall ved bearbeiding i ulike materialer.
- Støvutsug via hull i slipepapiret.
- Godt grep gir en stabil og sikker arbeidsstilling.
- Passer perfekt som polèrmaskin
- 2 innstillinger for pussing og polèring



Standard tilbehør:  
197314-7: ; 838246-6: ; 821551-8: MAKPAC  
UNIVERSALKOFFERT TYPE 3

|                            |                             |
|----------------------------|-----------------------------|
| Effekt                     | 750 W                       |
| Svingninger (spm)          | 1600-6800 min <sup>-1</sup> |
| Diameter slipesåle         | 150 mm                      |
| Slipeskive diameter        | 150 mm                      |
| Slipeomløp diameter        | 5,5 mm                      |
| Slipepapir                 | ✓                           |
| Ledning                    | 2,5 m                       |
| Lydnivå (L <sub>WA</sub> ) | 93 dB(A)                    |
| Vibrasjonsverdi (3 akser)  | 5,0 m/sec <sup>2</sup>      |
| Vekt                       | 2,6 kg                      |
| Dimensjoner (LxBxH)        | 330 x 155 x 145 mm          |

NOBB nr - BO6050J 50539277



Batteriverktøy

Skrue- og bormaskiner

Bor- og meiselhammere

Kapp- og slipermaskiner

Sager

Høvler, freser og pussemaskiner

Støvsugere

Spikring og kompressorer

Skog og hagemaskiner

Annet



# Bånd- og børsteslipere

**BÅNDSLIPER** 9032 9x533MM LpA: 84 dB(A)



### Smal båndsliper for de fleste materialer

- Regulerbar hastighet for sliping i de fleste materialer.
- Slipearmer på 6mm (125157-7) og 13mm (125159-3) er tilgjengelig som tilbehør.
- Smalt utformet og lett maskin som er god å håndtere.



Standard tilbehør:  
125158-5: SLIPENESE FOR 9MM BÅND

|                           |                         |
|---------------------------|-------------------------|
| Effekt                    | 500 W                   |
| Maks båndhastighet        | 300-1700 m/min          |
| Slipearm lengde           | 110 mm                  |
| Båndstørrelse             | 9x533 mm                |
| Ledning                   | 2,5 m                   |
| Slipebånd                 | ✓                       |
| Vibrasjonsverdi (3 akser) | ≤2,5 m/sec <sup>2</sup> |
| Vekt                      | 1,6 kg                  |
| Dimensjoner (LxBxH)       | 420 x 158 x 78 mm       |

NOBB nr - 9032 25856683

**BÅNDSLIPER** 9031 30X533MM LpA: 83 dB(A)



### Smal båndsliper for de fleste materialer

- Regulerbar hastighet for sliping i de fleste materialer.
- Smalt utformet og lett maskin som er god å håndtere.



|                           |                         |
|---------------------------|-------------------------|
| Effekt                    | 550 W                   |
| Maks båndhastighet        | 200-1000 m/min          |
| Båndstørrelse             | 30x533 mm               |
| Ledning                   | 2,5 m                   |
| Slipebånd                 | ✓                       |
| Vibrasjonsverdi (3 akser) | ≤2,5 m/sec <sup>2</sup> |
| Vekt                      | 2,1 kg                  |
| Dimensjoner (LxBxH)       | 380 x 170 x 90 mm       |

NOBB nr - 9031 21109004

**BÅNDSLIPER** 9911 76x457MM LpA: 83 dB(A)



### Lett å håndtere

- Bånddimensjon på 76x457mm.
- Lavt lydnivå - 82dB.
- Automatisk båndsentring.
- Regulering av båndhastighet for bearbeiding i ulike materialer.



Standard tilbehør:  
122548-3: STØVPOSE TØY

|                           |                         |
|---------------------------|-------------------------|
| Effekt                    | 650 W                   |
| Maks båndhastighet        | 75-270 m/min            |
| Båndstørrelse             | 75x457 mm               |
| Ledning                   | 2,5 m                   |
| Støvpose                  | ✓                       |
| Slipebånd                 | ✓                       |
| Vibrasjonsverdi (3 akser) | ≤2,5 m/sec <sup>2</sup> |
| Vekt                      | 2,7 kg                  |
| Dimensjoner (LxBxH)       | 262 x 132 x 141 mm      |

NOBB nr - 9911 27010933

**BÅNDSLIPER** 9403J 100x610mm LpA: 84 dB(A)



### Kraftig 1200W motor for effektiv sliping

- Effektiv kullbørstemotor.
- Støyer lite - kun 84dB.
- Båndhastighet på 500m/min for rask fjerning av materialer.
- Motorens labyrinthkanaler hindrer støv fra å trenge inn i motoren.
- Støvposen kan dreies 360 grader.



Standard tilbehør:  
122562-9: STØVPOSE TØY, 416497-7: DUST NOZZLE,  
421646-3: KORK PLATE, 421648-9: KARBON PLATE,  
821551-8: MAKPAC UNIVERSALKOFFERT TYPE 3,  
837652-2: INNLEGG MAKPAC TYPE 3

|                           |                         |
|---------------------------|-------------------------|
| Effekt                    | 1200 W                  |
| Maks båndhastighet        | 500 m/min               |
| Båndstørrelse             | 100 x610 mm             |
| Ledning                   | 5,0 m                   |
| Støvpose                  | ✓                       |
| Slipebånd                 | ✓                       |
| Vibrasjonsverdi (3 akser) | ≤2,5 m/sec <sup>2</sup> |
| Vekt                      | 5,7 kg                  |
| Dimensjoner (LxBxH)       | 353 x 164 x 157 mm      |

NOBB nr - 9403J 50539281

**BÅNDSLIPER** 9404J 100x610mm LpA: 85 dB(A)



### Bred slipekapasitet - 100mm

- Lavt lydnivå - 85dB.
- Regulering av båndhastighet for bearbeiding i ulike materialer.



Standard tilbehør:  
193201-8: KARBON PLATE, 193202-6: KORK PLATE,  
821551-8: MAKPAC UNIVERSALKOFFERT TYPE 3,  
837653-0: INNLEGG MAKPAC TYPE 3, 122591-2:  
STØVPOSE TØY

|                           |                         |
|---------------------------|-------------------------|
| Effekt                    | 1010 W                  |
| Maks båndhastighet        | 210-440 m/min           |
| Båndstørrelse             | 100 x610 mm             |
| Ledning                   | 5,0 m                   |
| Støvpose                  | ✓                       |
| Slipebånd                 | ✓                       |
| Vibrasjonsverdi (3 akser) | ≤2,5 m/sec <sup>2</sup> |
| Vekt                      | 4,8 kg                  |
| Dimensjoner (LxBxH)       | 334 x 143 x 157 mm      |

NOBB nr - 9404J 49973632

Batteriverkøy

Skru- og bormaskiner

Bor- og meiselhammere

Kapp- og slipesmaskiner

Sager

Høvler, freser og pussemaskiner

Støvsugere

Spikring og kompressorer

Skog og hagmaskiner

Annet

# Bånd- og børsteslipere

## BÅNDSLIPER

9903 1010W

LpA: 85 dB(A)



### Effektiv båndsliper

- Bånddimensjon på 76x457mm.
- Regulering av båndhastighet for bearbeiding i ulike materialer.



|                                 |                         |
|---------------------------------|-------------------------|
| Effekt                          | 1010 W                  |
| Maks båndhastighet              | 210-440 m/min           |
| Båndstørrelse                   | 75x533 mm               |
| Ledning                         | 5,0 m                   |
| Støvpose                        | ✓                       |
| Slibebånd                       | ✓                       |
| Vibrasjonsverdi (3 akser)       | ≤2,5 m/sec <sup>2</sup> |
| Vibrasjonsusikkerhet (K-faktor) | 1,5 m/sec <sup>2</sup>  |
| Vekt                            | 4,3 kg                  |

NOBB nr - 9903 26690057

## BØRSTESLIPER

9741 100X120MM

LpA: 89 dB(A)



### Fleksibel børstesliper for fjerning av materialer, overflatebehandling og strukturering

- Medfølgende nylonbørste fremhever det vakre og naturlige i treverket.
- Rask fjerning av rust.
- Ergonomisk utforming med lavt tyngdepunkt.
- Stuss for tilkobling av støvsuger.



Standard tilbehør:  
410899-9: STØVSUGERADAPTER 9741, P-04438:  
NYLONBØRSTE K80 9741

|  |                        |
|--|------------------------|
| Effekt   | 860 W                  |
| Turtall (min-1)                                | 3500                   |
| Størrelse børstehjul                           | 100 x 120 mm           |
| Ledning  | 5,0 m                  |
| Skiftenøkler                                   | ✓                      |
| Vibrasjonsverdi (3 akser),<br>børsting av stål | 5,5 m/sec <sup>2</sup> |
| Vekt   | 4,2 kg                 |
| Dimensjoner (LxBxH)                            | 310 x 185 x 182 mm     |

NOBB nr - 9741 27027564





# Freseverktøy

## LAMELFRES

PJ7000J 700W

LpA: 86 dB(A)



### Enkel håndtering

- Ny ergonomisk design og solid motor støpt i aluminium gjør maskinen både robust og behagelig å bruke.
- Vinkel kan låses i alle posisjoner fra 0-90 grader. Er selvlåsende på 0, 45 og 90 grader.
- 6 forskjellige dybdejusteringer.
- Rene snitt.



Standard tilbehør:  
123150-5: DUST BAG ASSEMBLY, 821551-8: MAKPAC UNIVERSALKOFFERT TYPE 3, 837661-1: INNLEGG MAKPAC TYPE 3, B-20644: TCT SAGBLAD 100X4MM

|                           |                         |
|---------------------------|-------------------------|
| Effekt                    | 700 W                   |
| Turtall (min-1)           | 11000                   |
| Båndslag kapasitet        | 0-90 °                  |
| skråskjæring              |                         |
| Bladdiameter              | 100 mm                  |
| Maks senkningsdybde       | 20 mm                   |
| Vertikal bevegelse        | 0-20 mm                 |
| Senterhull                | 22 mm                   |
| Tannbredde                | 4 mm                    |
| Støvpose, montert         | ✓                       |
| Ledning                   | 2,5 m                   |
| Skiftenøkler              | ✓                       |
| Vibrasjonsverdi (3 akser) | ≤2,5 m/sec <sup>2</sup> |
| NOBB nr - PJ7000J         | 48397523                |

## HÅNDOVERFRES

RP0900J 900W

LpA: 89 dB(A)



### Effektiv motor på 900W

- Lett å håndtere.
- Tre justerbare dybdestopp.
- Gummibelagt håndtak for sikkert grep.
- 8mm eller 3/8 vertkøyste.



Standard tilbehør:  
164834-6: PARALLELLANLEGG OVERFRES, 194733-8: STØVSUGERADAPTER, 763618-5: SPENNYLSE KONISK 8MM, 763636-3: SPENNYLSE KONISK 6MM, 821550-0: MAKPAC UNIVERSALKOFFERT TYPE 2.

|                           |                      |
|---------------------------|----------------------|
| Effekt                    | 900 W                |
| Turtall (min-1)           | 27000                |
| Vertikal bevegelse        | 0-35 mm              |
| Kapasitet                 | 6 / 8 mm             |
| Guide Rule                | ✓                    |
| Base                      | 145 x 110 mm         |
| Ledning                   | 2,5 m                |
| Skiftenøkler              | ✓                    |
| Vibrasjonsverdi (3 akser) | 4 m/sec <sup>2</sup> |
| Vekt                      | 2,7 kg               |
| Dimensjoner (LxBxH)       | 256 x 110 x 217 mm   |
| NOBB nr - RP0900J         | 48396774             |

## HÅNDOVERFRES

RP1110CJ 1100W

LpA: 81 dB(A)



### Effektiv motor på 1100W

- Effektiv kullbørstemotor.
- Dybdejustering.
- Godt grep gir en stabil og sikker arbeidsstilling.
- Enkelt bytte av blader takket være spindellås.
- Elektronisk mykstart og kraftjustering.

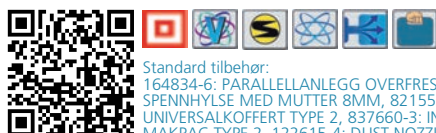

Standard tilbehør:  
164834-6: PARALLELLANLEGG OVERFRES, 193178-7: SPENNYLSE MED MUTTER 8MM, 821550-0: MAKPAC UNIVERSALKOFFERT TYPE 2, 837660-3: INNLEGG MAKPAC TYPE 2, 122615-4: DUST NOZZLE ASSY

|                           |                      |
|---------------------------|----------------------|
| Effekt                    | 1100 W               |
| Turtall (min-1)           | 8000-24000           |
| Vertikal bevegelse        | 0-57 mm              |
| Kapasitet                 | 8 mm                 |
| Guide Rule                | ✓                    |
| Base                      | 150 x 110 mm         |
| Ledning                   | 2,5 m                |
| Skiftenøkler              | ✓                    |
| Vibrasjonsverdi (3 akser) | 5 m/sec <sup>2</sup> |
| Vekt                      | 3,4 kg               |
| Dimensjoner (LxBxH)       | 110 x 150 x 260 mm   |
| NOBB nr - RP1110CJ        | 48148781             |

## HÅNDOVERFRES

RP2300FCXJ 2300W

LpA: 87 dB(A)



### Kraftig håndoverfres for profesjonell bruk

- Kraftig håndoverfres for profesjonell bruk.
- Dybdejustering.
- Elektronisk mykstart og kraftjustering.
- LED-arbeidsbelysning.
- Enkelt å bytte blader takket være spindellås.

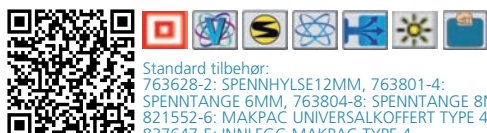

Standard tilbehør:  
763628-2: SPENNYLSE12MM, 763801-4: SPENNTANGE 6MM, 763804-8: SPENNTANGE 8MM, 821552-6: MAKPAC UNIVERSALKOFFERT TYPE 4, 837647-5: INNLEGG MAKPAC TYPE 4...

|                           |                        |
|---------------------------|------------------------|
| Effekt                    | 2300 W                 |
| Turtall (min-1)           | 9000-22000             |
| Vertikal bevegelse        | 0-70 mm                |
| Kapasitet                 | 12 mm                  |
| Guide Rule                | ✓                      |
| Base                      | 170 x 155 mm           |
| Ledning                   | 2,5 m                  |
| Skiftenøkler              | ✓                      |
| Vibrasjonsverdi (3 akser) | 4,5 m/sec <sup>2</sup> |
| Vekt                      | 6,1 kg                 |
| Dimensjoner (LxBxH)       | 155 x 294 x 312 mm     |
| NOBB nr - RP2300FCXJ      | 47359654               |

## OVERFRES

RT0700CJ 710W

LpA: 82 dB(A)



### Et bredt spekter av tilbehør og godt egnet til diverse utskjæringer og finisharbeider

- Aluminiumsramme og base - nøyaktig og god maskin.
- Regulering av turtall ved bearbeiding i ulike materialer.
- Mykstart for tryggere arbeid.
- Mange bruksområder.

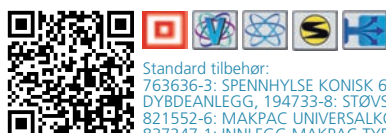

Standard tilbehør:  
763636-3: SPENNYLSE KONISK 6MM, 122391-0: DYBDEANLEGG, 194733-8: STØVSUGERADAPTER, 821552-6: MAKPAC UNIVERSALKOFFERT TYPE 4, 837247-1: INNLEGG MAKPAC TYPE 4

|                           |                         |
|---------------------------|-------------------------|
| Effekt                    | 710 W                   |
| Turtall (min-1)           | 10000-30000             |
| Kapasitet                 | 6 / 8 mm                |
| Guide Rule                | ✓                       |
| Ledning                   | 2,5 m                   |
| Skiftenøkler              | ✓                       |
| Vibrasjonsverdi (3 akser) | ≤2,5 m/sec <sup>2</sup> |
| Vekt                      | 1,8 - 2,7 kg            |
| Dimensjoner (LxBxH)       | 89 x 89 x 200 mm        |
| NOBB nr - RT0700CJ        | 47971416                |

Batteriverktøy

Skrue- og bormaskiner

Bor- og meiselhammere

Kapp- og slipesmaskiner

Sager

Høvler, freser og pussemaskiner

Støvsugere

Spikring og kompressorer

Skog og hagemaskiner

Annet

# Freseverktøy

## OVERFRES

RT0700CX5J 710W

LpA: 82 dB(A)



Et bredt spekter av tilbehør og godt egnet til diverse utskjæringer og finisharbeider

- Aluminiumsramme og base - nøyaktig og god maskin.
- Regulering av turtall ved bearbeiding i ulike materialer.
- Mykstart for tryggere arbeid.
- Mange bruksområder.
- Kan vinkles ved hjelp av tilbehør.



Standard tilbehør:  
122391-0: DYBDEANLEGG, 122703-7: FRESGUIDE,  
194733-8: STØVSUGERADAPTER, 195561-4: VIPPE  
FRESESETT, 195563-0: OVERFRES SETT, D-30209: ,  
821552-6: MAKPAC UNIVERSALKOFFERT TYPE 4.

|                           |                        |
|---------------------------|------------------------|
| Effekt                    | 710 W                  |
| Turtall (min-1)           | 10000-30000            |
| Kapasitet                 | 6 / 8 mm               |
| Guide Rule                | ✓                      |
| Ledning                   | 2,5 m                  |
| Skiftenøkler              | ✓                      |
| Vibrasjonsverdi (3 akser) | 2,5 m/sec <sup>2</sup> |
| Vekt                      | 1,8 - 2,7 kg           |
| Dimensjoner (LxBxH)       | 89 x 89 x 200 mm       |

NOBB nr - RT0700CX5J 47965434



Batteriverktøy

Skrue- og bormaskiner

Bor- og meiselhammere

Kapp- og slipermaskiner

Sager

Høvler, freser og pussemaskiner

Stovsugere

Spikring og kompressorer

Skog og hagemaskiner

Annet





# MASKINER

## STØVSUGERE



 Dobbeltisolering

 Variabelturtall

 Rustfri tank

 Roterbar slange

 Antistatisk slange

## Støvsugere

Batteriverktøy

Skru- og bormaskiner

Bor- og meiselhammere

Kapp- og slipermaskiner

Sager

Hovler, fraser og pussemaskiner

Støvsugere

Spikring og kompressorer

Skog og hagemaskiner

Annet

## UNIVERSALSTØVSUGER

## VC2012L Støvklasse L

LpA: 64 dB(A)



## Meget kompakt støvsuger for både tørt og vått arbeid

- Meget kompakt for generell bruk.
- Rustfri ståltank.
- Push&Clean rensesystem - automatisk rensing av filter.
- Automatstart for elektroverktøy - maks 1900W.
- Filterklasse "L" (Euro standard).



Standard tilbehør:  
P-70219: FILTER, P-72942: STØVSUGERRØR RETT  
Ø36X520MM, PLAST, P-81739: STØVSUGERSLANGE  
32MM X 3,5M, P-81745: ADAPTER FOR STØVSUGER

|                           |                    |
|---------------------------|--------------------|
| Effekt                    | 1000 W             |
| Fjernoppkobling           | 2600 W             |
| Maks luftinntak           | 3,6 m³/min         |
| Maks sugeeffekt           | 210 mbar           |
| Brutto tankvolum          | 20 L               |
| Manuelt filterrensesystem | ✓                  |
| Sugeslange                | 32mm x 3,5m        |
| Vaskbart PET filter       | 1                  |
| Rensesett                 | 1                  |
| Grad av støvinnrensing    | 99-99,9 %          |
| Vekt                      | 8,5 kg             |
| Dimensjoner (LxBxH)       | 397 x 391 x 504 mm |
| NOBB nr - VC2012L         | 48843037           |

## UNIVERSALSTØVSUGER

## VC2512L Filterklasse L

LpA: 64 dB(A)



## Lett og kompakt støvsuger for våt- og tørrstøvsuging

- Meget kompakt for generell bruk.
- Push&Clean rensesystem - automatisk rensing av filter.
- Automatstart for elektroverktøy - maks 1900W.
- Filterklasse "L" (Euro standard).



Standard tilbehør:  
P-70219: FILTER, P-72942: STØVSUGERRØR RETT  
Ø36X520MM, PLAST, P-81739: STØVSUGERSLANGE  
32MM X 3,5M, P-81745: ADAPTER FOR STØVSUGER

|                           |                    |
|---------------------------|--------------------|
| Effekt                    | 1000 W             |
| Fjernoppkobling           | 2600 W             |
| Maks luftinntak           | 3,6 m³/min         |
| Maks sugeeffekt           | 210 mbar           |
| Brutto tankvolum          | 25 L               |
| Manuelt filterrensesystem | ✓                  |
| Sugeslange                | 32mm x 3,5m        |
| Vaskbart PET filter       | 1                  |
| Rensesett                 | 1                  |
| Grad av støvinnrensing    | 99-99,9 %          |
| Vekt                      | 8,0 kg             |
| Dimensjoner (LxBxH)       | 393 x 377 x 531 mm |
| NOBB nr - VC2512L         | 52247958           |

## UNIVERSALSTØVSUGER

## VC3011L Filterklasse L

LpA: 64 dB(A)



## Robust støvsuger for tørr/våt bruk

- Meget kompakt for generell bruk.
- Rustfri ståltank.
- Push&Clean rensesystem - automatisk rensing av filter.
- Automatstart for elektroverktøy - maks 1900W.
- Filterklasse "L" (Euro standard).



Standard tilbehør:  
P-70219: FILTER, P-72942: STØVSUGERRØR RETT  
Ø36X520MM, PLAST, P-81739: STØVSUGERSLANGE  
32MM X 3,5M, P-81745: ADAPTER FOR STØVSUGER

|                           |                    |
|---------------------------|--------------------|
| Effekt                    | 1000 W             |
| Fjernoppkobling           | 2600 W             |
| Maks luftinntak           | 3,6 m³/min         |
| Maks sugeeffekt           | 210 mbar           |
| Brutto tankvolum          | 30 L               |
| Manuelt filterrensesystem | ✓                  |
| Sugeslange                | 32mm x 3,5m        |
| Vaskbart PET filter       | 1                  |
| Rensesett                 | 1                  |
| Grad av støvinnrensing    | 99-99,9 %          |
| Vekt                      | 10,5 kg            |
| Dimensjoner (LxBxH)       | 397 x 391 x 634 mm |
| NOBB nr - VC3011L         | 48976253           |

## UNIVERSALSTØVSUGER

## VC2510LX1 Støvklasse L

LpA: 73 dB(A)



## Automatisk filterrensjøringsystem

- Push&Clean rensesystem - automatisk rensing av filter.
- Uttak i front for tilkobling av elektroverktøy.
- Både for våt og tørr støvsuging.
- Standard slange og rensesett.
- Automatstart for elektroverktøy - maks 1900W.
- Justerbar sugeeffekt.



Standard tilbehør:  
192562-3: STØVSUGERRØR 38MM BØYD, 192563-1:  
STØVSUGERRØR 38MM RETT, 195433-3:  
STØVSUGERSLANGE 28MMX3,5M, 195435-9:  
STØVSUGERSLANGE 38MMX5M...

|                              |                            |
|------------------------------|----------------------------|
| Effekt                       | 1050 W                     |
| Fjernoppkobling              | 2600 W                     |
| Maks luftinntak              | 3,5 m³/min                 |
| Maks sugeeffekt              | 220 mbar                   |
| Brutto tankvolum             | 25 L                       |
| Automatisk filterrensesystem | ✓                          |
| Sugeslange                   | 28mm x 3,5m /<br>38mm x 5m |
| Vaskbart PET filter          | 1                          |
| Rensesett                    | 1                          |
| Grad av støvinnrensing       | 99-99,9 %                  |
| Vekt                         | 10,5 kg                    |
| Dimensjoner (LxBxH)          | 432 x 416 x 451 mm         |
| NOBB nr - VC2510LX1          | 44257814                   |

## UNIVERSALSTØVSUGER

## VC3210LX1 Filterklasse L

LpA: 73 dB(A)



## Universalstøvsuger klasse "L" med automatisk filterrensjøringsystem

- Push&Clean rensesystem - automatisk rensing av filter.
- Uttak i front for tilkobling av elektroverktøy.
- Både for våt og tørr støvsuging.
- Automatstart for elektroverktøy - maks 1900W.
- Standard slange og rensesett.



Standard tilbehør:  
192562-3: STØVSUGERRØR 38MM BØYD, 192563-1:  
STØVSUGERRØR 38MM RETT, 195433-3:  
STØVSUGERSLANGE 28MMX3,5M, 195435-9:  
STØVSUGERSLANGE 38MMX5M...

|                              |                              |
|------------------------------|------------------------------|
| Effekt                       | 1050 W                       |
| Fjernoppkobling              | 2600 W                       |
| Maks luftinntak              | 3,5 m³/min                   |
| Maks sugeeffekt              | 220 mbar                     |
| Brutto tankvolum             | 32 L                         |
| Automatisk filterrensesystem | ✓                            |
| Sugeslange                   | 28mm x 3,5m /<br>38mm x 2,5m |
| Vaskbart PET filter          | 1                            |
| Rensesett                    | 1                            |
| Grad av støvinnrensing       | 99-99,9 %                    |
| Vekt                         | 14,5 kg                      |
| Dimensjoner (LxBxH)          | 552 x 398 x 685 mm           |
| NOBB nr - VC3210LX1          | 44257825                     |



# Støvsugere

## UNIVERSALSTØVSUGER

### VC2211MX2 Støvklasse M

LpA: 73 dB(A)



#### Våt/tørr støvsuger for bruk med verktøy. Automatisk filterrensjøringssystem

- Filterklasse "M" (Euro norm).
- Push&Clean rensesystem - automatisk rensing av filter.
- Automatstart for elektroverktøy - maks 1900W.
- Standard slange og rensesett.
- Rustfri ståltank.



Standard tilbehør:  
195433-3: STØVSUGERSLANGE 28MMX3,5M,  
195545-2: ADAPTER FOR 28MM SLANGE. 37MM  
INN/44MM UTV, 195546-0: ADAPTER 24MM. 27MM  
INN/39MM UTV...

|                              |                              |
|------------------------------|------------------------------|
| Effekt                       | 1050 W                       |
| Fjernoppkobling              | 2600 W                       |
| Maks luftinntak              | 3,5 m³/min                   |
| Maks sugeeffekt              | 220 mbar                     |
| Brutto tankvolum             | 22 L                         |
| Beholder væske               | 17 L                         |
| Automatisk filterrensesystem | ✓                            |
| Sugeslange                   | 28mm x 3,5m /<br>38mm x 2,5m |
| Vaskbart PET filter          | 1                            |
| Rensesett                    | 1                            |
| Grad av støvinnrensing       | 99,9-99,995 %                |
| Vekt                         | 16,3 kg                      |
| NOBB nr - VC2211MX2          | 50572703                     |

## UNIVERSALSTØVSUGER

### VC3211MX1 Filterklasse M

LpA: 73 dB(A)



#### Universalstøvsuger klasse "M" med automatisk filterrensjøringssystem

- Filterklasse "M" (Euro norm).
- Push&Clean rensesystem - automatisk rensing av filter.
- Automatstart for elektroverktøy - maks 1900W.
- Standard slange og rensesett.
- Rustfri ståltank.



Standard tilbehør:  
192562-3: STØVSUGERRØR 38MM BØYD, 192563-1:  
STØVSUGERRØR 38MM RETT, 195433-3:  
STØVSUGERSLANGE 28MMX3,5M, 195435-9:  
STØVSUGERSLANGE 38MMX5M...

|                              |                              |
|------------------------------|------------------------------|
| Effekt                       | 1050 W                       |
| Fjernoppkobling              | 2600 W                       |
| Maks luftinntak              | 3,5 m³/min                   |
| Maks sugeeffekt              | 220 mbar                     |
| Brutto tankvolum             | 32 L                         |
| Automatisk filterrensesystem | ✓                            |
| Sugeslange                   | 28mm x 3,5m /<br>38mm x 2,5m |
| Vaskbart PET filter          | 1                            |
| Rensesett                    | 1                            |
| Grad av støvinnrensing       | 99,9-99,995 %                |
| Vekt                         | 16,9 kg                      |
| Dimensjoner (LxBxH)          | 552 x 398 x 685 mm           |
| NOBB nr - VC3211MX1          | 48148815                     |

## UNIVERSALSTØVSUGER

### VC3211HX1 Filterklasse H

LpA: 72,5 dB(A)



#### Våt/tørr støvsuger med automatisk filterrensjøringssystem

- Støvklasse H, f.eks. glassull/isolasjon, mugg, bakterier (IEC 60335-2-69).
- Push&Clean rensesystem - automatisk rensing av filter.
- Automatstart for elektroverktøy - maks 1900W.
- Standard slange og rensesett.



Standard tilbehør:  
192562-3: STØVSUGERRØR 38MM BØYD, 192563-1:  
STØVSUGERRØR 38MM RETT, 195433-3:  
STØVSUGERSLANGE 28MMX3,5M, 195435-9:  
STØVSUGERSLANGE 38MMX5M...

|                              |                              |
|------------------------------|------------------------------|
| Effekt                       | 1050 W                       |
| Fjernoppkobling              | 2600 W                       |
| Maks luftinntak              | 3,5 m³/min                   |
| Maks sugeeffekt              | 220 mbar                     |
| Brutto tankvolum             | 32 L                         |
| Automatisk filterrensesystem | ✓                            |
| Sugeslange                   | 28mm x 3,5m /<br>38mm x 2,5m |
| Vaskbart PET filter          | 1                            |
| Rensesett                    | 1                            |
| Grad av støvinnrensing       | 99,995-99,999 %              |
| Vekt                         | 16,9 kg                      |
| Dimensjoner (LxBxH)          | 552 x 398 x 685 mm           |
| NOBB nr - VC3211HX1          | 48148800                     |



Batteriverktøy

Skru- og bormaskiner

Bor- og meiselhammere

Kapp- og slippemaskiner

Sager

Høvler, fraser og pussemaskiner

Støvsugere

Spikring og kompressorer

Skog og hagemaskiner

Annet

## Støvsugere

## UNIVERSALSTØVSUGER

## VC3012L Filterklasse L

LpA: 62 dB(A)



## Våt/tørrstøvsuger for byggeplassen

- Automatstart for elektroverktøy - maks 1900W.
- Filterklasse "L" (Euro standard).
- Justerbar sugeeffekt.



Standard tilbehør:  
P-70219: FILTER, P-70346: , P-70437: STØVSUGERRØR  
RETT Ø36X505MM, RUSTFRITT, P-81789:  
GULVMUNNSTYKKE 36X260MM, P-84084:

|                           |             |
|---------------------------|-------------|
| Effekt                    | 1500 W      |
| Fjernoppkobling           | 2400 W      |
| Maks luftinntak           | 3,7 m³/min  |
| Maks sugeeffekt           | 250 mbar    |
| Brutto tankvolum          | 30 L        |
| Beholder væske            | 18,8 L      |
| Manuelt filterrensesystem | ✓           |
| Støvpose, montert         | ✓           |
| Sugeslange                | 32mm x 4,0m |
| Stål rør                  | 2           |
| Vaskbart PET filter       | 1           |
| Rensesett                 | 1           |
| Ledning                   | 7,5 m       |
| NOBB nr - VC3012L         | 52248223    |

## UNIVERSALSTØVSUGER

## VC4210L Filterklasse L

LpA: 60 dB(A)



## Våt/tørrstøvsuger for byggeplassen

- Automatstart for elektroverktøy - maks 1900W.
- Filterklasse "L" (Euro standard).
- Justerbar sugeeffekt.



Standard tilbehør:  
P-70346: , P-81789: GULVMUNNSTYKKE 36X260MM,  
P-84084: , W107418350: , W107418351: ,  
W107418688: , W107418357:

|                              |             |
|------------------------------|-------------|
| Effekt                       | 1400 W      |
| Fjernoppkobling              | 2400 W      |
| Maks luftinntak              | 4,5 m³/min  |
| Maks sugeeffekt              | 250 mbar    |
| Brutto tankvolum             | 42 L        |
| Automatisk filterrensesystem | ✓           |
| Støvpose, montert            | ✓           |
| Sugeslange                   | 32mm x 4,0m |
| Stål rør                     | 3           |
| Støvpose fleece              | 1           |
| Vaskbart PET filter          | 1           |
| Rensesett                    | 1           |
| Ledning                      | 7,5 m       |
| NOBB nr - VC4210L            | 53325186    |

## UNIVERSALSTØVSUGER

## VC4210M Filterklasse M

LpA: 60 dB(A)



## Våt/tørrstøvsuger for byggeplassen

- Automatstart for elektroverktøy - maks 1900W.
- Filterklasse "M" (Euro norm).
- Justerbar sugeeffekt.



Standard tilbehør:  
P-70346: , P-81789: GULVMUNNSTYKKE 36X260MM,  
P-84084: , W107418350: , W107418351: ,  
W107418688: , W107418357:

|                              |             |
|------------------------------|-------------|
| Effekt                       | 1400 W      |
| Fjernoppkobling              | 2400 W      |
| Maks luftinntak              | 4,5 m³/min  |
| Maks sugeeffekt              | 250 mbar    |
| Brutto tankvolum             | 42 L        |
| Automatisk filterrensesystem | ✓           |
| Støvpose, montert            | ✓           |
| Sugeslange                   | 32mm x 4,0m |
| Stål rør                     | 3           |
| Støvpose fleece              | 1           |
| Vaskbart PET filter          | 1           |
| Rensesett                    | 1           |
| Ledning                      | 7,5 m       |
| NOBB nr - VC4210M            | 53325194    |





## Støvsugere - produktoversikt

| Modell  | Støvklasse      | Effekt           | Beholder<br>Støv/ væske (L)                | Tanktype       | Maks luftinntak<br>(m <sup>3</sup> / min) | Maks sugeeffekt<br>(bar) | Autostart  |
|---------|-----------------|------------------|--|----------------|---|--------------------------|------------|
| DVC864L | L (HEPA filter) | DC (LXT18Vx2)    | 8/- (Kun støv)                             | Plastikk       | 2.1**                                     | 9,8                      | AWS        |
| DVC863L | L (HEPA filter) | DC (LXT18Vx2)    | 8/- (Kun støv)                             | Plastikk       | 2.1**                                     | 9,8                      | -          |
| DVC862L | L               | DC (LXT18Vx2)    | 8/6  | Plastikk       | 2.1**                                     | 9,8                      | -          |
| DVC861L | L (HEPA filter) | AC/DC (LXT18Vx2) | 8/- (Kun støv)                             | Plastikk       | AC/DC: 3.6 / 2.1**                        | AC/DC: 24 / 9,0          | -          |
| DVC860L | L               | AC/DC (LXT18Vx2) | 8/6  | Plastikk       | AC/DC: 3.6 / 2.1**                        | AC/DC: 24 / 9,0          | -          |
| DVC260  | (HEPA filter)   | DC (LXT18Vx2)    | Filterpose 2.0/<br>Støvpose 1.5 (Kun støv) | Plastikk       | 1.4*                                      | 6,7                      | -          |
| DVC350  | -               | DC (LXT18Vx1)    | 3/- (Kun støv)                             | Støvpose       | 1.4*                                      | 6,0                      | -          |
| VC3211H | H               | AC               | 32/27                                      | Rustfritt stål | 2.0* / 3.5**                              | 22,0                     | Automatisk |
| VC3211M | M               | AC               | 32/27                                      | Rustfritt stål | 2.0* / 3.5**                              | 22,0                     | Automatisk |
| VC2211M | M               | AC               | 22/17                                      | Rustfritt stål | 2.0* / 3.5**                              | 22,0                     | Automatisk |
| VC2201M | M               | AC               | 22/17                                      | Rustfritt stål | 2.0* / 3.5**                              | 22,0                     | Automatisk |
| VC3210L | L               | AC               | 32/27                                      | Rustfritt stål | 2.0* / 3.5**                              | 22,0                     | -          |
| VC2510L | L               | AC               | 25/14                                      | Plastikk       | 2.0* / 3.5**                              | 22,0                     | -          |
| VC1310L | L               | AC               | 13/7                                       | Plastikk       | 2.0* / 3.5**                              | 22,0                     | -          |
| VC4210M | M               | AC               | 42/29                                      | Plastikk       | 4.5                                       | 25,0                     | Automatisk |
| VC4210L | L               | AC               | 42/29                                      | Plastikk       | 4.5                                       | 25,0                     | Automatisk |
| VC3012M | M               | AC               | 30/19                                      | Plastikk       | 3.7                                       | 25,0                     | Automatisk |
| VC3012L | L               | AC               | 30/19                                      | Plastikk       | 3.7                                       | 25,0                     | Automatisk |
| VC3011L | L               | AC               | 26/23                                      | Rustfritt stål | 3.6                                       | 21,0                     | Automatisk |
| VC2512L | L               | AC               | 21/18                                      | Plastikk       | 3.6                                       | 21,0                     | Automatisk |
| VC2012L | L               | AC               | 15/12                                      | Rustfritt stål | 3.6                                       | 21,0                     | Automatisk |

\*Slange 28-25

\*\*Slange 38-25









# MASKINER

## ▣ SPIKRING OG KOMPRESSORER



-  Dybdejustering
-  Singel eller serieskyting
-  Stålbåndet spiker
-  Plastbåndet spiker
-  Splintbeskyttelse
-  Innløftsfilter
-  Automatisk skytestopp ved tomt magasin
-  Koffert





# Spikerpistoler

## DYKKERTPISTOL

AF505N 1,2MM

LpA: 81 dB(A)



### Perfekt resultat på dekorlistverk

- For dykkertspiker 1,2mm.
- Dybdejustering.
- Munnstykket kan åpnes.
- Smalt munnstykke for fremkommelighet på trange steder.
- Komfortabelt gummiert håndtak.
- Overskuddsluft kan dreies i ønsket retning.



Standard tilbehør:  
CEJN103205152: LUFTNIPPEL CEJN320 1/4" GJENGE  
AN901, AN451, AT, AF

|                              |                          |
|------------------------------|--------------------------|
| Driftstrykk                  | 3,9 - 7,8 bar            |
| Spikerlengde                 | 15-50 mm                 |
| Kapasitet                    | 18 Ga                    |
| Kapasitet magasin            | 100                      |
| Magasinwinkel                | 0°                       |
| Spikerdiameter               | 1,2- mm                  |
| Sekvens eller singel skyting | ✓                        |
| Vibrasjonsverdi (3 akser)    | ≤ 2,5 m/sec <sup>2</sup> |
| Netto vekt                   | 1,4 kg                   |
| Dimensjoner (LxBxH)          | 260 x 64 x 237 mm        |

NOBB nr - AF505N 52210181

## DYKKERTPISTOL

AF600 1,6MM

LpA: 90 dB(A)



### Til hefting, montering og panelering

- For dykkertspiker 1,6mm.
- Dybdejustering.
- Munnstykket kan åpnes.
- Komfortabelt gummiert håndtak.
- Overskuddsluft kan dreies i ønsket retning.
- Gummimansjett hindrer at arbeidsemnet får skraper.



Standard tilbehør:  
CEJN103205152: LUFTNIPPEL CEJN320 1/4" GJENGE  
AN901, AN451, AT, AF

|                              |                         |
|------------------------------|-------------------------|
| Driftstrykk                  | 5 - 8 bar               |
| Spikerlengde                 | 20-64 mm                |
| Kapasitet                    | 16 Ga                   |
| Kapasitet magasin            | 100                     |
| Magasinwinkel                | 0°                      |
| Spikerdiameter               | 1,6- mm                 |
| Sekvens eller singel skyting | ✓                       |
| Vibrasjonsverdi (3 akser)    | 2,52 m/sec <sup>2</sup> |
| Netto vekt                   | 1,6 kg                  |
| Dimensjoner (LxBxH)          | 292 x 74 x 272 mm       |

NOBB nr - AF600 42061017

## SPIKERPISTOL

AN923K RETTBÅNDET 50-90MM 17 - 21° (selvjusterende)

LpA: 89 dB(A)



### Rask og sterk spikerpistol for byggeindustrien

- Dybdejustering.
- Pistolen kan ikke avfyres dersom magasinet er tomt.
- Krok for oppheng.
- Tilluftsfilter.
- Singel eller sekvens skyting.
- Smalt munnstykke.



Standard tilbehør:  
CEJN103205154: LUFTNIPPEL CEJN320 3/8" GJENGE  
AN923, AN943, AN621

|                              |                      |
|------------------------------|----------------------|
| Driftstrykk                  | 4,4 - 8,3 bar        |
| Spikerlengde                 | 50-90 mm             |
| Kapasitet magasin            | 64-74                |
| Magasinwinkel                | 21°                  |
| Spikerdiameter               | 2,9-4,1 mm           |
| Rundt hode                   | ✓                    |
| Plastbåndet                  | ✓                    |
| Sekvens eller singel skyting | ✓                    |
| Vibrasjonsverdi (3 akser)    | 4 m/sec <sup>2</sup> |
| Netto vekt                   | 3,9 kg               |
| Dimensjoner (LxBxH)          | 559 x 109 x 347 mm   |

NOBB nr - AN923K 41498528

## SPIKERPISTOL

AN943K 50-90MM

LpA: 92 dB(A)



### Rask og sterk spikerpistol for byggeindustrien

- Dybdejustering.
- Krok for oppheng.
- Pistolen kan ikke avfyres dersom magasinet er tomt.
- Tilluftsfilter.
- Singel eller sekvens skyting.
- Smalt munnstykke.



Standard tilbehør:  
CEJN103205154: LUFTNIPPEL CEJN320 3/8" GJENGE  
AN923, AN943, AN621

|                              |                        |
|------------------------------|------------------------|
| Driftstrykk                  | 4,4 - 8,3 bar          |
| Spikerlengde                 | 50-90 mm               |
| Kapasitet magasin            | 60-84                  |
| Magasinwinkel                | 34°                    |
| Spikerdiameter               | 2,9-3,3 mm             |
| Papirbåndet                  | ✓                      |
| D-hode                       | ✓                      |
| Sekvens eller singel skyting | ✓                      |
| Vibrasjonsverdi (3 akser)    | 3,5 m/sec <sup>2</sup> |
| Netto vekt                   | 3,9 kg                 |
| Dimensjoner (LxBxH)          | 455 x 109 x 365 mm     |

NOBB nr - AN943K 41325960

## SPIKERPISTOL

AN902 COIL

LpA: 98,3 dB(A)



### Solid spikerpistol for palle- og pakkespikring

- Rask og kraftig spikerpistol for eksempel emballasjeindustrien.
- Dybdejustering.
- Tilluftsfilter.
- Overskuddsluft kan dreies i ønsket retning.



|                           |                         |
|---------------------------|-------------------------|
| Driftstrykk               | 4,5 - 8,5 bar           |
| Spikerlengde              | 50-90 mm                |
| Kapasitet magasin         | 150-300                 |
| Magasinwinkel             | 16°                     |
| Spikerdiameter            | 2,5-3,3 mm              |
| Rundt hode                | ✓                       |
| Stålbåndet                | ✓                       |
| Vibrasjonsverdi (3 akser) | 2,52 m/sec <sup>2</sup> |
| Netto vekt                | 3,2 kg                  |
| Dimensjoner (LxBxH)       | 281 x 129 x 362 mm      |

NOBB nr - AN902 45642675

Batteriverkøy

Skru- og bormaskiner

Bor- og meiselhammere

Kapp- og slipesmaskiner

Sager

Høvler, freser og pussemaskiner

Støvsugere

Spikring og kompressorer

Skog og hagemaskiner

Annet

## Spikerpistoler

## KRAMPEPISTOL

AT1150A 11MM

LpA: 85 dB(A)



## Rask og smidig krampepistol

- Klammerbredde 11mm.
- Dybdejustering ved hjelp av nøkkel.
- Tilluftsfilter.
- Singel eller sekvens skyting.



Standard tilbehør:  
CEJN103205152: LUFTNIPPEL CEJN320 1/4" GJENGE  
AN901, AN451, AT, AF

|                           |                        |
|---------------------------|------------------------|
| Driftstrykk               | 4,4 - 8,3 bar          |
| Stift dimensjoner         | 11 x 25-50 mm          |
| Kapasitet                 | 16 Ga                  |
| Kapasitet magasin         | 140                    |
| Magasininkel              | 0 °                    |
| Vibrasjonsverdi (3 akser) | 2,5 m/sec <sup>2</sup> |
| Netto vekt                | 2,3 kg                 |
| Dimensjoner (LxBxH)       | 370 x 87 x 290 mm      |

NOBB nr - AT1150A 30092688

## KRAMPEPISTOL

AT2550A 25MM

LpA: 84 dB(A)



## Rask og sterk krampepistol

- Klammerbredde 25mm.
- Dybdejustering ved hjelp av nøkkel.
- Tilluftsfilter.
- Singel eller sekvens skyting.
- Komfortabelt gummiert håndtak.
- Overskuddsluft kan dreies i ønsket retning.



Standard tilbehør:  
CEJN103205152: LUFTNIPPEL CEJN320 1/4" GJENGE  
AN901, AN451, AT, AF

|                           |                        |
|---------------------------|------------------------|
| Driftstrykk               | 4,4 - 8,3 bar          |
| Stift dimensjoner         | 25 x 25-50 mm          |
| Kapasitet                 | 16 Ga                  |
| Kapasitet magasin         | 140                    |
| Magasininkel              | 0 °                    |
| Vibrasjonsverdi (3 akser) | 2,5 m/sec <sup>2</sup> |
| Netto vekt                | 2,3 kg                 |
| Dimensjoner (LxBxH)       | 370 x 76 x 260 mm      |

NOBB nr - AT2550A 30092670



Batteriverktøy

Skru- og bormaskiner

Bor- og meiselhammere

Kapp- og slipermaskiner

Sager

Hovler, freser og pussemaskiner

Stovsugere

Spikring og kompressorer

Skog og hagemaskiner

Annet



# Kompressorer

## KOMPRESSOR

MAC610 8 BAR

LpA: 71,8 dB(A)



### Ekstra stillegående kompressor på 800W

- Svært lett og kompakt design.
- Olje- og vedlikeholdsfri.



|                            |                      |
|----------------------------|----------------------|
| Effekt                     | 800 W                |
| Turtall (min-1)            | 3000                 |
| Luftmengde                 | 160 liter/min        |
| Ytelse                     | 55 (6 bar) liter/min |
| Outlet max pressure normal | 8 bar                |
| Maks trykk                 | 8 bar                |
| Kapasitet lufttank         | 6 L                  |
| Vekt                       | 8,5 kg               |
| Dimensjoner (LxBxH)        | 460x270x400 mm       |

NOBB nr - MAC610 42592340

## KOMPRESSOR

AC240 1500W

LpA: 67 dB(A)



### Oljefri kompressor med store luftfylte hjul som gjør den enkel å flytte på

- Lavt turtall på 1450rpm.
- Beholder med avstengningsventiler.
- Slangestuss for sikker tilkobling.



|                            |                       |
|----------------------------|-----------------------|
| Effekt                     | 1500 W                |
| Turtall (min-1)            | 1450                  |
| Ytelse                     | 160 (6 bar) liter/min |
| Outlet max pressure normal | 8 bar                 |
| Maks trykk                 | 10 bar                |
| Kapasitet lufttank         | 24 L                  |
| Vekt                       | 30 kg                 |

NOBB nr - AC240 45608106

## KOMPRESSOR

AC330 1800W

LpA: 75,5 dB(A)



### Kompressorens motor er oljefylt

- Lavt turtall på 1450rpm.
- Beholder med avstengningsventiler.
- Slangestuss for sikker tilkobling.



|                            |                       |
|----------------------------|-----------------------|
| Effekt                     | 1800 W                |
| Turtall (min-1)            | 1450                  |
| Luftmengde                 | 300 liter/min         |
| Ytelse                     | 225 (6 bar) liter/min |
| Outlet max pressure normal | 10 bar                |
| Maks trykk                 | 10 bar                |
| Kapasitet lufttank         | 20 L                  |
| Vekt                       | 43 kg                 |

NOBB nr - AC330 45608114

Batteriverktøy

Skrue- og bormaskiner

Bor- og meiselhammere

Kapp- og slippemaskiner

Sager

Høvler, fraser og pussemaskiner

Støvsugere

Spikring og kompressorer















Skog og hagemaskiner

Annet

# MASKINER

## SKOG OG HAGEMASKINER



-  Dobbelisolering
-  Variabelt turtall
-  Elektronisk brems
-  Retningsregulering
-  2 gir
-  Sikkerhetsbryter
-  Mykstart
-  Antivibrasjon
-  Automatisk oljesmøring
-  Kjedefrens
-  Primerpumpe
-  Elektronisk start
-  Dekompresjonsventil
-  Hurtigstart
-  Koffert



# Kjedesager batteri

## KJEDESAG

DUC122Z 18V (z-modell)

LpA: 84,6 dB(A)



18V

### Høy kuttehastighet med kraftig motor

- Til kvisting og beskjæring.
- Til enkle rivningsprosjekter innomhus.
- Automatisk kjedesmøring.
- Verktøyløst bladbytte.
- Batteribeskyttelse skåner batteri og maskin mot overbelastning.
- Test gjennomført: kuttet 78stk 50x100cm planker på en lading.



Standard tilbehør:  
158476-6: SVERD 6", 1/4", 1,3 mm, 791284-8:  
SAGKJEDE 1/4", 1,3MM, 6"

|                                      |                        |
|--------------------------------------|------------------------|
| Li-ion batteri 18V                   | -                      |
| Kjedeolje beholder                   | 0,08 L                 |
| Turtall (min-1)                      | 2620                   |
| Maks kjedehastighet ingen belastning | 5,0 m/sec              |
| Kjededeling                          | 1/4 "                  |
| Drivledtykkelse                      | 1,3 mm                 |
| Antall drivlenker                    | 42                     |
| Sverdstorelse                        | 115 (4-1/2") mm        |
| Vibrasjonsverdi (3 akser)            | 4,3 m/sec <sup>2</sup> |
| Vekt                                 | 2,6 kg                 |
| Dimensjoner (LxBxH)                  | 422 x 195 x 215 mm     |
| NOBB nr - DUC122Z                    | 48751292               |

## KJEDESAG

DUC302Z 2x18V (z-modell)

LpA: 87,3 dB(A)



### 36V kjedesag som kan benyttes med 2x18V batterier

- 36V drevet av 2stk 18V batterier. Maskinen har egen batteriholder for hvert batteri.
- Rask stramming av kjede uten bruk av verktøy.
- Automatisk kjedesmøring.
- Kompakt design gjør den enkel å håndtere.



Standard tilbehør:  
197944-4: 958030611: SVERD, 12", 3/8 -46, 1,1MM,  
958291646: SAGKJEDE (K17) -46, 3/8, 1,1 mm 12"

|                                      |                        |
|--------------------------------------|------------------------|
| Spenning                             | 2x18 V                 |
| Li-ion batteri 18V                   | -                      |
| Kjedeolje beholder                   | 0,085 L                |
| Turtall (min-1)                      | 4500                   |
| Maks kjedehastighet ingen belastning | 8,3 m/sec              |
| Kjededeling                          | 3/8 "                  |
| Drivledtykkelse                      | 1,1 mm                 |
| Antall drivlenker                    | 46                     |
| Sverdstorelse                        | 300 (12") mm           |
| Sagblad                              | ✓                      |
| Vibrasjonsverdi (3 akser)            | 6,3 m/sec <sup>2</sup> |
| Vekt                                 | 4,7 kg                 |
| NOBB nr - DUC302Z                    | 48508925               |

## KJEDESAG

DUC303Z 2x18V (z-modell)

LpA: 87,7 dB(A)



### Kraftig kjedesag med høy kjedehastighet på 20m/s

- 36V drevet av 2stk 18V batterier. Maskinen har egen batteriholder for hvert batteri.
- Rask stramming av kjede uten bruk av verktøy.
- Automatisk kjedesmøring.
- Kompakt design gjør den enkel å håndtere.
- Z-modell - leveres uten batteri og lader.



Standard tilbehør:  
958030611: SVERD, 12", 3/8 -46, 1,1MM, 958291646:  
SAGKJEDE (K17) -46, 3/8, 1,1 mm 12"

|                                      |                        |
|--------------------------------------|------------------------|
| Spenning                             | 2x18 V                 |
| Li-ion batteri 18V                   | -                      |
| Kjedeolje beholder                   | 0,2 L                  |
| Maks kjedehastighet ingen belastning | 20 m/sec               |
| Kjededeling                          | 3/8 "                  |
| Drivledtykkelse                      | 1,1 mm                 |
| Antall drivlenker                    | 46                     |
| Sverdstorelse                        | 300 (12") mm           |
| Sagblad                              | ✓                      |
| Vibrasjonsverdi (3 akser)            | 5,3 m/sec <sup>2</sup> |
| Vekt                                 | 4,6 - 5,5 kg           |
| Dimensjoner (LxBxH)                  | 723 x 215 x 235 mm     |
| NOBB nr - DUC303Z                    | 51831712               |



Batteriverktoy

Skru- og bormaskiner

Bor- og meiselhammere

Kapp- og slipesmaskiner

Sager

Høvler, fraser og pussemaskiner

Støvsugere

Spikring og kompressorer

Skog og hagemaskiner

Annet

## Kjedesager elektriske

## KJEDESAG

UC3041A 1800W

LpA: 90,8 dB(A)

## Kompakt og smidig - 300mm

- Rask stramming av kjede uten bruk av verktøy.
- Effektiv kullbørstemotor.
- Gummiert håndtak for godt og sikkert grep.
- Ergonomisk utforming for god komfort ved lange arbeidspass.



Standard tilbehør:  
958030611: SVERD, 12", 3/8 -46, 1,1MM, 958291646:  
SAGKJEDE (K17) -46, 3/8, 1,1 mm 12"

|                                      |                        |
|--------------------------------------|------------------------|
| Effekt                               | 1800 W                 |
| Kjedeolje beholder                   | 0,2 L                  |
| Maks kjedehastighet ingen belastning | 14,5 m/sec             |
| Kjededeling                          | 3/8 "                  |
| Drivledddykkelse                     | 1,1 mm                 |
| Antall drivlenker                    | 46                     |
| Sverdstorelse                        | 300 (12") mm           |
| Ledning                              | 0,3 m                  |
| Deling                               | 1                      |
| Vibrasjonsverdi (3 akser)            | 5,2 m/sec <sup>2</sup> |
| Vekt                                 | 4,6 - 4,7 kg           |
| Dimensjoner (LxBxH)                  | 505x201x220 mm         |
| NOBB nr - UC3041A                    | 48508804               |

## KJEDESAG

UC3541A 1800W

LpA: 90,3 dB(A)

## Elektrisk "allround" kjedesag

- Effektiv kullbørstemotor.
- Ergonomisk utforming for god komfort ved lange arbeidspass.
- Gummiert håndtak for godt og sikkert grep.



Standard tilbehør:  
958035611: SVERD, 14", 3/8" -52, 1,1MM,  
958291652: SAGKJEDE -52, 3/8", 1,1mm 14"

|                                      |                        |
|--------------------------------------|------------------------|
| Effekt                               | 1800 W                 |
| Kjedeolje beholder                   | 0,2 L                  |
| Maks kjedehastighet ingen belastning | 14,5 m/sec             |
| Kjededeling                          | 3/8 "                  |
| Drivledddykkelse                     | 1,1 mm                 |
| Antall drivlenker                    | 52                     |
| Sverdstorelse                        | 350 (14") mm           |
| Ledning                              | 0,3 m                  |
| Deling                               | 1                      |
| Vibrasjonsverdi (3 akser)            | 4,7 m/sec <sup>2</sup> |
| Vekt                                 | 4,7 kg                 |
| Dimensjoner (LxBxH)                  | 436x244x200 mm         |
| NOBB nr - UC3541A                    | 48455574               |

## KJEDESAG

UC3551A 2000W

LpA: 90,8 dB(A)

## Rask og enkel stramming uten bruk av verktøy - 350mm

- Rask stramming av kjede uten bruk av verktøy.
- Elektrisk strømovervåking med varsellampe.
- Effektiv kullbørstemotor.
- Ergonomisk utformet.
- Gummiert håndtak for godt og sikkert grep.



Standard tilbehør:  
958035661: SVERD, 14", 3/8 -52, 1,3MM

|                                      |                        |
|--------------------------------------|------------------------|
| Effekt                               | 2000 W                 |
| Kjedeolje beholder                   | 0,2 L                  |
| Maks kjedehastighet ingen belastning | 14,5 m/sec             |
| Kjededeling                          | 3/8 "                  |
| Drivledddykkelse                     | 1,3 mm                 |
| Antall drivlenker                    | 52                     |
| Sverdstorelse                        | 350 (14") mm           |
| Ledning                              | 5,0 m                  |
| Deling                               | 1                      |
| Vibrasjonsverdi (3 akser)            | 5,2 m/sec <sup>2</sup> |
| Vekt                                 | 5,4 - 5,7 kg           |
| Dimensjoner (LxBxH)                  | 505x201x220 mm         |
| NOBB nr - UC3551A                    | 48503696               |

## KJEDESAG

UC4051A 2000W

LpA: 90,8 dB(A)

## Lett å håndtere og vedlikeholde

- Effektiv kullbørstemotor.
- Ergonomisk utformet.
- Gummiert håndtak for godt og sikkert grep.



|                                      |                        |
|--------------------------------------|------------------------|
| Effekt                               | 2000 W                 |
| Kjedeolje beholder                   | 0,2 L                  |
| Maks kjedehastighet ingen belastning | 14,5 m/sec             |
| Kjededeling                          | 3/8 "                  |
| Drivledddykkelse                     | 1,3 mm                 |
| Antall drivlenker                    | 56                     |
| Sverdstorelse                        | 400 (16") mm           |
| Ledning                              | 5,0 m                  |
| Deling                               | 1                      |
| Vibrasjonsusikkerhet (K-faktor)      | 1,5 m/sec <sup>2</sup> |
| Vekt                                 | 5,6 kg                 |
| NOBB nr - UC4051A                    | 48503662               |





# Motorsager

|                 |                        |                  |
|-----------------|------------------------|------------------|
| <b>MOTORSAG</b> | <b>EA3201S35A 35CM</b> | LpA: 102,6 dB(A) |
|-----------------|------------------------|------------------|



**Utmerket vibrasjonsdemping**

- Easy Start.
- Utmerket vibrasjonsdemping.
- Rask stramming av kjede uten bruk av verktøy.

**Standard tilbehør:**  
958035611: SVERD, 14", 3/8" -52, 1,1MM,  
958291652: SAGKJEDE -52, 3/8", 1,1mm 14"

MPI

|                           |                        |
|---------------------------|------------------------|
| Effekt                    | 1,35 kW                |
| Slagvolum                 | 32 cc                  |
| Fjærassistert startsystem | ✓                      |
| Primer-pumpe              | ✓                      |
| Kapasitet drivstofftank   | 0,4 L                  |
| Kjedeolje beholder        | 0,28 L                 |
| Kjededeling               | 3/8"                   |
| Kjedemåler                | 0,043"                 |
| Drivledddykkelse          | 1,1 mm                 |
| Sverdstorelse             | 350 (14") mm           |
| Vibrasjonsverdi (3 akser) | 4,8 m/sec <sup>2</sup> |
| Netto vekt                | 4,2 kg                 |
| Dimensjoner (LxBxH)       | 405 x 269 x 273 mm     |
| NOBB nr - EA3201S35A      | 51830153               |

|                 |                        |                  |
|-----------------|------------------------|------------------|
| <b>MOTORSAG</b> | <b>EA4300F38C 38CM</b> | LpA: 100,8 dB(A) |
|-----------------|------------------------|------------------|



**Kompakt og smidig motorsag**

- "Touch & Stop" bryter - alle funksjoner i en og samme bryter.
- Easy Start.
- Moderne 2-takts motor med katalysator som sørger for lavere forbruk og utslipp.
- Primerpumpe pumper bensin raskt til forgasseren og gir en problemfri oppstart.

**Standard tilbehør:**  
444038141: SVERD 380MM, 15", 958484664:  
SAGKJEDE 380MM/15"/.325"

MPI

|  |                        |
|--|------------------------|
| Effekt                                     | 2,2 kW                 |
| Slagvolum                                  | 42,4 cc                |
| Fjærassistert startsystem                  | ✓                      |
| Primer-pumpe                               | ✓                      |
| Kapasitet drivstofftank                    | 0,48 L                 |
| Kjedeolje beholder                         | 0,28 L                 |
| Kjededeling                                | 0,325"                 |
| Kjedemåler                                 | 0,050"                 |
| Drivledddykkelse                           | 1,3 mm                 |
| Sverdstorelse                              | 380 (15") mm           |
| Vibrasjonsverdi (3 akser) ved fronthåndtak | 3,6 m/sec <sup>2</sup> |
| NOBB nr - EA4300F38C                       | 51830293               |

|                 |                        |                  |
|-----------------|------------------------|------------------|
| <b>MOTORSAG</b> | <b>EA5000P38D 38CM</b> | LpA: 102,4 dB(A) |
|-----------------|------------------------|------------------|



**Proffsag med sterk og driftssikker motor**

- "Touch & Stop" bryter - alle funksjoner i en og samme bryter.
- Easy Start.
- Moderne 2-takts motor med katalysator som sørger for lavere forbruk og utslipp.
- Primerpumpe pumper bensin raskt til forgasseren og gir en problemfri oppstart.

**Standard tilbehør:**  
444038631: SVERD, 380MM/15", 958086664:  
SAGKJEDE, 380MM/15"

MPI

|  |                        |
|--|------------------------|
| Effekt                                     | 2,8 kW                 |
| Slagvolum                                  | 50 cc                  |
| Fjærassistert startsystem                  | ✓                      |
| Kapasitet drivstofftank                    | 0,47 L                 |
| Kjedeolje beholder                         | 0,27 L                 |
| Kjededeling                                | 0,325"                 |
| Kjedemåler                                 | 0,058"                 |
| Drivledddykkelse                           | 1,5 mm                 |
| Sverdstorelse                              | 380 (15") mm           |
| Vibrasjonsverdi (3 akser) ved fronthåndtak | 5,2 m/sec <sup>2</sup> |
| NOBB nr - EA5000P38D                       | 51830304               |



Batteriverktøy

Skrue- og bormaskiner

Bor- og meiselhammere

Kapp- og slippemaskiner

Sager

Høvler, fraser og pussemaskiner

Støvsugere

Spikring og kompressorer

Skog og hagemaskiner

Annet

## Motorsager

## MOTORSAG

PS-32C 35CM

LpA: 102,6 dB(A)



## Pålitelig og praktisk sag for hjem og hyttebruk

- Moderne 2-takts motor med katalysator som sørger for lavere forbruk og utslipp.
- Primerpumpe pumper bensin raskt til forgasseren og gir en problemfri oppstart.
- Easy Start.
- Enkel stramming av kjede på siden.



Standard tilbehør:  
511291752: SAGKJEDE -52, 3/8", 1,1 mm, 14",  
958400002: SVERD, 14", 3/8 -52, 1,1MM

|                           |                    |
|---------------------------|--------------------|
| Effekt                    | 1,35 kW            |
| Slagvolum                 | 32 cc              |
| Fjærassistert startsystem | ✓                  |
| Primer-pumpe              | ✓                  |
| Kapasitet drivstofftank   | 0,4 L              |
| Kjedeolje beholder        | 0,28 L             |
| Kjedehast. maks effekt    | 18,9 m/sec         |
| Kjededeling               | 3/8 "              |
| Kjedemåler                | 0,043 "            |
| Drivledtykkelse           | 1,1 mm             |
| Antall drivlenker         | 52                 |
| Sverdstorelse             | 350 (14") mm       |
| Deling                    | 3/8" / -52 / 1,1mm |
| NOBB nr - PS-32C          | 44705742           |

## MOTORSAG

PS-32CTLC 35CM

LpA: 102,6 dB(A)



## Pålitelig og praktisk sag for hjem og hyttebruk - med verktøyløs stramming av kjedet

- Moderne 2-takts motor med katalysator som sørger for lavere forbruk og utslipp.
- Primerpumpe pumper bensin raskt til forgasseren og gir en problemfri oppstart.
- Easy Start.



Standard tilbehør:  
511291752: SAGKJEDE -52, 3/8", 1,1 mm, 14",  
958400002: SVERD, 14", 3/8 -52, 1,1MM

|                           |                    |
|---------------------------|--------------------|
| Effekt                    | 1,35 kW            |
| Slagvolum                 | 32 cc              |
| Fjærassistert startsystem | ✓                  |
| Primer-pumpe              | ✓                  |
| Kapasitet drivstofftank   | 0,4 L              |
| Kjedeolje beholder        | 0,28 L             |
| Kjedehast. maks effekt    | 18,9 m/sec         |
| Kjededeling               | 3/8 "              |
| Drivledtykkelse           | 1,1 mm             |
| Antall drivlenker         | 52                 |
| Sverdstorelse             | 350 (14") mm       |
| Deling                    | 3/8" / -52 / 1,1mm |
| NOBB nr - PS-32CTLC       | 45496920           |

## MOTORSAG

PS-35C 35CM

LpA: 101,8 dB(A)



## Effektiv sag for hyttebruk

- Moderne 2-takts motor med katalysator som sørger for lavere forbruk og utslipp.
- Primerpumpe pumper bensin raskt til forgasseren og gir en problemfri oppstart.
- Easy Start.
- Enkel stramming av kjede på siden.



Standard tilbehør:  
511492752: SAGKJEDE, -52, 3/8", 1,3MM, 14",  
958500002: SVERD 350MM/14"

|                           |              |
|---------------------------|--------------|
| Effekt                    | 1,7 kW       |
| Slagvolum                 | 35 cc        |
| Fjærassistert startsystem | ✓            |
| Primer-pumpe              | ✓            |
| Kapasitet drivstofftank   | 0,4 L        |
| Kjedeolje beholder        | 0,29 L       |
| Turtall (min-1)           | 13100        |
| Kjedehast. maks effekt    | 18,9 m/sec   |
| Kjededeling               | 3/8 "        |
| Kjedemåler                | 0,050 "      |
| Drivledtykkelse           | 1,3 mm       |
| Antall drivlenker         | 52           |
| Sverdstorelse             | 350 (14") mm |
| NOBB nr - PS-35C          | 46475266     |

## MOTORSAG

PS-420SC 33CM

LpA: 100,8 dB(A)



## Bensinsag i kompaktklassen

- Kompakt maskin med mange av de gode teknikkene vi ser i profesjonelle sager.
- Easy Start.
- "Touch & Stop" bryter - alle funksjoner i en og samme bryter.
- Oppfyller strenge utslippskrav.
- Lett og holdbar ramme støpt i magnesium.



Standard tilbehør:  
512484756: SAGKJEDE, -56, 0,325, 1,3MM, 13",

|                           |              |
|---------------------------|--------------|
| Effekt                    | 2,2 kW       |
| Slagvolum                 | 42,4 cc      |
| Fjærassistert startsystem | ✓            |
| Primer-pumpe              | ✓            |
| Kapasitet drivstofftank   | 0,48 L       |
| Kjedeolje beholder        | 0,28 L       |
| Turtall (min-1)           | 13500        |
| Kjedehast. maks effekt    | 18,3 m/sec   |
| Kjededeling               | 0,325 "      |
| Kjedemåler                | 0,050 "      |
| Drivledtykkelse           | 1,3 mm       |
| Antall drivlenker         | 56           |
| Sverdstorelse             | 330 (13") mm |
| NOBB nr - PS-420SC        | 44704815     |

## MOTORSAG

PS-5105C 33CM

LpA: 101,0 dB(A)



## Kraftig, smidig og pålitelig

- Kraftig, intelligent og pålitelig profesjonell motorsag.
- MPI (Memory Power Ignition) gir sterkere gnist ved gjenstart.
- Easy Start.
- Lett og holdbar ramme i magnesium.
- Utmerket vibrasjonsdemping.



Standard tilbehør:  
514686756: SAGKJEDE, -56, 0,325", 1,5MM, 13"

|                           |                     |
|---------------------------|---------------------|
| Effekt                    | 2,8 kW              |
| Slagvolum                 | 50 cc               |
| Fjærassistert startsystem | ✓                   |
| Kapasitet drivstofftank   | 0,47 L              |
| Kjedeolje beholder        | 0,27 L              |
| Turtall (min-1)           | 13800               |
| Kjedehast. maks effekt    | 19,3 m/sec          |
| Kjededeling               | 0,325 "             |
| Kjedemåler                | 0,058 "             |
| Drivledtykkelse           | 1,5 mm              |
| Antall drivlenker         | 56                  |
| Sverdstorelse             | 330 (13") mm        |
| Deling                    | 0,325 / -56 / 1,5mm |
| NOBB nr - PS-5105C        | 45174757            |

Batteriverktøy

Skru- og bormaskiner

Bor- og meiselhammere

Kapp- og silpermaskiner

Sager

Hovler, fraser og pussemaskiner

Stovsugere

Spikring og kompressorer

Skog og hagemaskiner

Annet



# Motorsager

| MOTORSAG  | PS-5105CH 33CM  | LpA: 101,0 dB(A)  |        |        |                         |         |                                   |        |                         |         |                                |                        |                         |        |                    |              |                        |                    |                        |            |               |              |                  |                    |                   |                   |                      |              |                     |          |
|---|---|---|--------|--------|-------------------------|---------|-----------------------------------|--------|-------------------------|---------|--------------------------------|------------------------|-------------------------|--------|--------------------|--------------|------------------------|--------------------|------------------------|------------|---------------|--------------|------------------|--------------------|-------------------|-------------------|----------------------|--------------|---------------------|----------|
|    | <b>Kraftig, smidig og pålitelig med varme i håndtak (H)</b> <ul style="list-style-type: none"> <li>• Kraftig, intelligent og pålitelig profesjonell motorsag.</li> <li>• MPI (Memory Power Ignition) gir sterkere gnist ved gjenstart.</li> <li>• Easy Start.</li> <li>• Utmerket vibrasjonsdemping.</li> </ul>   | <table border="1"> <tr><td>Effekt</td><td>2,8 kW</td></tr> <tr><td>Slagvolum</td><td>50 cc</td></tr> <tr><td>Fjærassistert startsystem</td><td>✓</td></tr> <tr><td>Varmehåndtak</td><td>✓</td></tr> <tr><td>Kapasitet drivstofftank</td><td>0,47 L</td></tr> <tr><td>Kjedeolje beholder</td><td>0,27 L</td></tr> <tr><td>Turtall (min-1)</td><td>13800</td></tr> <tr><td>Kjedehast. maks effekt</td><td>19,3 m/sec</td></tr> <tr><td>Kjededeling</td><td>0,325 "</td></tr> <tr><td>Kjedemåler</td><td>0,058 "</td></tr> <tr><td>Drivledtdykkelse</td><td>1,5 mm</td></tr> <tr><td>Antall drivlenker</td><td>56</td></tr> <tr><td>Sverdstorelse</td><td>330 (13") mm</td></tr> <tr><td>NOBB nr - PS-5105CH</td><td>45496935</td></tr> </table> | Effekt | 2,8 kW | Slagvolum               | 50 cc   | Fjærassistert startsystem         | ✓      | Varmehåndtak            | ✓       | Kapasitet drivstofftank        | 0,47 L                 | Kjedeolje beholder      | 0,27 L | Turtall (min-1)    | 13800        | Kjedehast. maks effekt | 19,3 m/sec         | Kjededeling            | 0,325 "    | Kjedemåler    | 0,058 "      | Drivledtdykkelse | 1,5 mm             | Antall drivlenker | 56                | Sverdstorelse        | 330 (13") mm | NOBB nr - PS-5105CH | 45496935 |
|   | Effekt  | 2,8 kW  |        |        |                         |         |                                   |        |                         |         |                                |                        |                         |        |                    |              |                        |                    |                        |            |               |              |                  |                    |                   |                   |                      |              |                     |          |
| Slagvolum   | 50 cc   |   |        |        |                         |         |                                   |        |                         |         |                                |                        |                         |        |                    |              |                        |                    |                        |            |               |              |                  |                    |                   |                   |                      |              |                     |          |
| Fjærassistert startsystem   | ✓   |   |        |        |                         |         |                                   |        |                         |         |                                |                        |                         |        |                    |              |                        |                    |                        |            |               |              |                  |                    |                   |                   |                      |              |                     |          |
| Varmehåndtak  | ✓   |   |        |        |                         |         |                                   |        |                         |         |                                |                        |                         |        |                    |              |                        |                    |                        |            |               |              |                  |                    |                   |                   |                      |              |                     |          |
| Kapasitet drivstofftank   | 0,47 L  |   |        |        |                         |         |                                   |        |                         |         |                                |                        |                         |        |                    |              |                        |                    |                        |            |               |              |                  |                    |                   |                   |                      |              |                     |          |
| Kjedeolje beholder  | 0,27 L  |   |        |        |                         |         |                                   |        |                         |         |                                |                        |                         |        |                    |              |                        |                    |                        |            |               |              |                  |                    |                   |                   |                      |              |                     |          |
| Turtall (min-1)   | 13800   |   |        |        |                         |         |                                   |        |                         |         |                                |                        |                         |        |                    |              |                        |                    |                        |            |               |              |                  |                    |                   |                   |                      |              |                     |          |
| Kjedehast. maks effekt  | 19,3 m/sec  |   |        |        |                         |         |                                   |        |                         |         |                                |                        |                         |        |                    |              |                        |                    |                        |            |               |              |                  |                    |                   |                   |                      |              |                     |          |
| Kjededeling   | 0,325 "   |   |        |        |                         |         |                                   |        |                         |         |                                |                        |                         |        |                    |              |                        |                    |                        |            |               |              |                  |                    |                   |                   |                      |              |                     |          |
| Kjedemåler  | 0,058 "   |   |        |        |                         |         |                                   |        |                         |         |                                |                        |                         |        |                    |              |                        |                    |                        |            |               |              |                  |                    |                   |                   |                      |              |                     |          |
| Drivledtdykkelse  | 1,5 mm  |   |        |        |                         |         |                                   |        |                         |         |                                |                        |                         |        |                    |              |                        |                    |                        |            |               |              |                  |                    |                   |                   |                      |              |                     |          |
| Antall drivlenker   | 56  |   |        |        |                         |         |                                   |        |                         |         |                                |                        |                         |        |                    |              |                        |                    |                        |            |               |              |                  |                    |                   |                   |                      |              |                     |          |
| Sverdstorelse   | 330 (13") mm  |   |        |        |                         |         |                                   |        |                         |         |                                |                        |                         |        |                    |              |                        |                    |                        |            |               |              |                  |                    |                   |                   |                      |              |                     |          |
| NOBB nr - PS-5105CH   | 45496935  |   |        |        |                         |         |                                   |        |                         |         |                                |                        |                         |        |                    |              |                        |                    |                        |            |               |              |                  |                    |                   |                   |                      |              |                     |          |
|    |  <p>Standard tilbehør:<br/>514686756: SAGKJEDE, -56, 0,325", 1,5MM, 13"</p>  |   |        |        |                         |         |                                   |        |                         |         |                                |                        |                         |        |                    |              |                        |                    |                        |            |               |              |                  |                    |                   |                   |                      |              |                     |          |
| MOTORSAG  | PS-6100-45 45CM   | LpA: 105 dB(A)  |        |        |                         |         |                                   |        |                         |         |                                |                        |                         |        |                    |              |                        |                    |                        |            |               |              |                  |                    |                   |                   |                      |              |                     |          |
|    | <b>Effektiv og pålitelig sag for proffen</b> <ul style="list-style-type: none"> <li>• MPI (Memory Power Ignition) gir sterkere gnist ved gjenstart.</li> <li>• Easy Start.</li> <li>• Konstruert slik at luftfilteret ikke trenger like hyppig rensing som andre sager.</li> <li>• Automatisk oljepumpe smører kjedet.</li> </ul>   | <table border="1"> <tr><td>Effekt</td><td>3,4 kW</td></tr> <tr><td>Slagvolum</td><td>61 cc</td></tr> <tr><td>Fjærassistert startsystem</td><td>✓</td></tr> <tr><td>Primer-pumpe</td><td>✓</td></tr> <tr><td>Motorhastighet ved maks moment</td><td>7000 min<sup>-1</sup></td></tr> <tr><td>Kapasitet drivstofftank</td><td>0,8 L</td></tr> <tr><td>Kjedeolje beholder</td><td>0,48 L</td></tr> <tr><td>Turtall (min-1)</td><td>13.800</td></tr> <tr><td>Kjedehast. maks effekt</td><td>25,6 m/sec</td></tr> <tr><td>Sverdlengde</td><td>450mm (18")</td></tr> <tr><td>Kjededeling</td><td>3/8 "</td></tr> <tr><td>Drivledtdykkelse</td><td>1,5mm (0,058") mm</td></tr> <tr><td>NOBB nr - PS-6100-45</td><td>49430133</td></tr> </table>       | Effekt | 3,4 kW | Slagvolum               | 61 cc   | Fjærassistert startsystem         | ✓      | Primer-pumpe            | ✓       | Motorhastighet ved maks moment | 7000 min <sup>-1</sup> | Kapasitet drivstofftank | 0,8 L  | Kjedeolje beholder | 0,48 L       | Turtall (min-1)        | 13.800             | Kjedehast. maks effekt | 25,6 m/sec | Sverdlengde   | 450mm (18")  | Kjededeling      | 3/8 "              | Drivledtdykkelse  | 1,5mm (0,058") mm | NOBB nr - PS-6100-45 | 49430133     |                     |          |
|   | Effekt  | 3,4 kW  |        |        |                         |         |                                   |        |                         |         |                                |                        |                         |        |                    |              |                        |                    |                        |            |               |              |                  |                    |                   |                   |                      |              |                     |          |
| Slagvolum   | 61 cc   |   |        |        |                         |         |                                   |        |                         |         |                                |                        |                         |        |                    |              |                        |                    |                        |            |               |              |                  |                    |                   |                   |                      |              |                     |          |
| Fjærassistert startsystem   | ✓   |   |        |        |                         |         |                                   |        |                         |         |                                |                        |                         |        |                    |              |                        |                    |                        |            |               |              |                  |                    |                   |                   |                      |              |                     |          |
| Primer-pumpe  | ✓   |   |        |        |                         |         |                                   |        |                         |         |                                |                        |                         |        |                    |              |                        |                    |                        |            |               |              |                  |                    |                   |                   |                      |              |                     |          |
| Motorhastighet ved maks moment  | 7000 min <sup>-1</sup>  |   |        |        |                         |         |                                   |        |                         |         |                                |                        |                         |        |                    |              |                        |                    |                        |            |               |              |                  |                    |                   |                   |                      |              |                     |          |
| Kapasitet drivstofftank   | 0,8 L   |   |        |        |                         |         |                                   |        |                         |         |                                |                        |                         |        |                    |              |                        |                    |                        |            |               |              |                  |                    |                   |                   |                      |              |                     |          |
| Kjedeolje beholder  | 0,48 L  |   |        |        |                         |         |                                   |        |                         |         |                                |                        |                         |        |                    |              |                        |                    |                        |            |               |              |                  |                    |                   |                   |                      |              |                     |          |
| Turtall (min-1)   | 13.800  |   |        |        |                         |         |                                   |        |                         |         |                                |                        |                         |        |                    |              |                        |                    |                        |            |               |              |                  |                    |                   |                   |                      |              |                     |          |
| Kjedehast. maks effekt  | 25,6 m/sec  |   |        |        |                         |         |                                   |        |                         |         |                                |                        |                         |        |                    |              |                        |                    |                        |            |               |              |                  |                    |                   |                   |                      |              |                     |          |
| Sverdlengde   | 450mm (18")   |   |        |        |                         |         |                                   |        |                         |         |                                |                        |                         |        |                    |              |                        |                    |                        |            |               |              |                  |                    |                   |                   |                      |              |                     |          |
| Kjededeling   | 3/8 "   |   |        |        |                         |         |                                   |        |                         |         |                                |                        |                         |        |                    |              |                        |                    |                        |            |               |              |                  |                    |                   |                   |                      |              |                     |          |
| Drivledtdykkelse  | 1,5mm (0,058") mm   |   |        |        |                         |         |                                   |        |                         |         |                                |                        |                         |        |                    |              |                        |                    |                        |            |               |              |                  |                    |                   |                   |                      |              |                     |          |
| NOBB nr - PS-6100-45  | 49430133  |   |        |        |                         |         |                                   |        |                         |         |                                |                        |                         |        |                    |              |                        |                    |                        |            |               |              |                  |                    |                   |                   |                      |              |                     |          |
|   |  <p>Standard tilbehør:<br/>528099764: SAGKJEDE, -68, 3/8", 1,5MM, 18"</p>   |   |        |        |                         |         |                                   |        |                         |         |                                |                        |                         |        |                    |              |                        |                    |                        |            |               |              |                  |                    |                   |                   |                      |              |                     |          |
| MOTORSAG  | PS-7310 45CM  | LpA: 105,1 dB(A)  |        |        |                         |         |                                   |        |                         |         |                                |                        |                         |        |                    |              |                        |                    |                        |            |               |              |                  |                    |                   |                   |                      |              |                     |          |
|  | <b>Motorsag for den profesjonelle skogsarbeideren</b> <ul style="list-style-type: none"> <li>• Nyutviklet system for reduksjon av forbruk og utslipp (SLK).</li> <li>• Utmerket vibrasjonsdemping.</li> <li>• Stramming av kjedet gjøres enkelt mellom de to festemutrene til sverdet.</li> </ul>   | <table border="1"> <tr><td>Effekt</td><td>4,1 kW</td></tr> <tr><td>Slagvolum</td><td>72,6 cc</td></tr> <tr><td>Dekompresjonsventil (Happy Start)</td><td>✓</td></tr> <tr><td>Kapasitet drivstofftank</td><td>0,75 L</td></tr> <tr><td>Kjededeling</td><td>3/8 "</td></tr> <tr><td>Antall drivlenker</td><td>68</td></tr> <tr><td>Sverdstorelse</td><td>450 (18") mm</td></tr> <tr><td>Netto vekt</td><td>6,9 kg</td></tr> </table>  | Effekt | 4,1 kW | Slagvolum               | 72,6 cc | Dekompresjonsventil (Happy Start) | ✓      | Kapasitet drivstofftank | 0,75 L  | Kjededeling                    | 3/8 "                  | Antall drivlenker       | 68     | Sverdstorelse      | 450 (18") mm | Netto vekt             | 6,9 kg             |                        |            |               |              |                  |                    |                   |                   |                      |              |                     |          |
|   | Effekt  | 4,1 kW  |        |        |                         |         |                                   |        |                         |         |                                |                        |                         |        |                    |              |                        |                    |                        |            |               |              |                  |                    |                   |                   |                      |              |                     |          |
| Slagvolum   | 72,6 cc   |   |        |        |                         |         |                                   |        |                         |         |                                |                        |                         |        |                    |              |                        |                    |                        |            |               |              |                  |                    |                   |                   |                      |              |                     |          |
| Dekompresjonsventil (Happy Start)   | ✓   |   |        |        |                         |         |                                   |        |                         |         |                                |                        |                         |        |                    |              |                        |                    |                        |            |               |              |                  |                    |                   |                   |                      |              |                     |          |
| Kapasitet drivstofftank   | 0,75 L  |   |        |        |                         |         |                                   |        |                         |         |                                |                        |                         |        |                    |              |                        |                    |                        |            |               |              |                  |                    |                   |                   |                      |              |                     |          |
| Kjededeling   | 3/8 "   |   |        |        |                         |         |                                   |        |                         |         |                                |                        |                         |        |                    |              |                        |                    |                        |            |               |              |                  |                    |                   |                   |                      |              |                     |          |
| Antall drivlenker   | 68  |   |        |        |                         |         |                                   |        |                         |         |                                |                        |                         |        |                    |              |                        |                    |                        |            |               |              |                  |                    |                   |                   |                      |              |                     |          |
| Sverdstorelse   | 450 (18") mm  |   |        |        |                         |         |                                   |        |                         |         |                                |                        |                         |        |                    |              |                        |                    |                        |            |               |              |                  |                    |                   |                   |                      |              |                     |          |
| Netto vekt  | 6,9 kg  |   |        |        |                         |         |                                   |        |                         |         |                                |                        |                         |        |                    |              |                        |                    |                        |            |               |              |                  |                    |                   |                   |                      |              |                     |          |
|  |    | <p>NOBB nr - PS-7310 45496946</p>   |        |        |                         |         |                                   |        |                         |         |                                |                        |                         |        |                    |              |                        |                    |                        |            |               |              |                  |                    |                   |                   |                      |              |                     |          |
| MOTORSAG  | PS-7910 45CM  | LpA: 105,1 dB(A)  |        |        |                         |         |                                   |        |                         |         |                                |                        |                         |        |                    |              |                        |                    |                        |            |               |              |                  |                    |                   |                   |                      |              |                     |          |
|  | <b>Motorsag for den profesjonelle skogsarbeideren</b> <ul style="list-style-type: none"> <li>• Nyutviklet system for reduksjon av forbruk og utslipp (SLK).</li> <li>• Utmerket vibrasjonsdemping.</li> <li>• Bytte av luftfiltere, rengjøring og vinterinnstilling av forgasseren gjøres meget enkelt uten bruk av verktøy.</li> <li>• Stramming av kjedet gjøres enkelt mellom de to festemutrene til sverdet.</li> </ul> | <table border="1"> <tr><td>Effekt</td><td>4,3 kW</td></tr> <tr><td>Slagvolum</td><td>78,5 cc</td></tr> <tr><td>Dekompresjonsventil (Happy Start)</td><td>✓</td></tr> <tr><td>Kapasitet drivstofftank</td><td>0,75 L</td></tr> <tr><td>Kjedeolje beholder</td><td>0,42 L</td></tr> <tr><td>Kjededeling</td><td>3/8 "</td></tr> <tr><td>Kjedemåler</td><td>0,058 "</td></tr> <tr><td>Drivledtdykkelse</td><td>1,5 mm</td></tr> <tr><td>Antall drivlenker</td><td>68</td></tr> <tr><td>Sverdstorelse</td><td>450 (18") mm</td></tr> <tr><td>Deling</td><td>3/8" / -68 / 1,5mm</td></tr> </table>   | Effekt | 4,3 kW | Slagvolum               | 78,5 cc | Dekompresjonsventil (Happy Start) | ✓      | Kapasitet drivstofftank | 0,75 L  | Kjedeolje beholder             | 0,42 L                 | Kjededeling             | 3/8 "  | Kjedemåler         | 0,058 "      | Drivledtdykkelse       | 1,5 mm             | Antall drivlenker      | 68         | Sverdstorelse | 450 (18") mm | Deling           | 3/8" / -68 / 1,5mm |                   |                   |                      |              |                     |          |
|   | Effekt  | 4,3 kW  |        |        |                         |         |                                   |        |                         |         |                                |                        |                         |        |                    |              |                        |                    |                        |            |               |              |                  |                    |                   |                   |                      |              |                     |          |
| Slagvolum   | 78,5 cc   |   |        |        |                         |         |                                   |        |                         |         |                                |                        |                         |        |                    |              |                        |                    |                        |            |               |              |                  |                    |                   |                   |                      |              |                     |          |
| Dekompresjonsventil (Happy Start)   | ✓   |   |        |        |                         |         |                                   |        |                         |         |                                |                        |                         |        |                    |              |                        |                    |                        |            |               |              |                  |                    |                   |                   |                      |              |                     |          |
| Kapasitet drivstofftank   | 0,75 L  |   |        |        |                         |         |                                   |        |                         |         |                                |                        |                         |        |                    |              |                        |                    |                        |            |               |              |                  |                    |                   |                   |                      |              |                     |          |
| Kjedeolje beholder  | 0,42 L  |   |        |        |                         |         |                                   |        |                         |         |                                |                        |                         |        |                    |              |                        |                    |                        |            |               |              |                  |                    |                   |                   |                      |              |                     |          |
| Kjededeling   | 3/8 "   |   |        |        |                         |         |                                   |        |                         |         |                                |                        |                         |        |                    |              |                        |                    |                        |            |               |              |                  |                    |                   |                   |                      |              |                     |          |
| Kjedemåler  | 0,058 "   |   |        |        |                         |         |                                   |        |                         |         |                                |                        |                         |        |                    |              |                        |                    |                        |            |               |              |                  |                    |                   |                   |                      |              |                     |          |
| Drivledtdykkelse  | 1,5 mm  |   |        |        |                         |         |                                   |        |                         |         |                                |                        |                         |        |                    |              |                        |                    |                        |            |               |              |                  |                    |                   |                   |                      |              |                     |          |
| Antall drivlenker   | 68  |   |        |        |                         |         |                                   |        |                         |         |                                |                        |                         |        |                    |              |                        |                    |                        |            |               |              |                  |                    |                   |                   |                      |              |                     |          |
| Sverdstorelse   | 450 (18") mm  |   |        |        |                         |         |                                   |        |                         |         |                                |                        |                         |        |                    |              |                        |                    |                        |            |               |              |                  |                    |                   |                   |                      |              |                     |          |
| Deling  | 3/8" / -68 / 1,5mm  |   |        |        |                         |         |                                   |        |                         |         |                                |                        |                         |        |                    |              |                        |                    |                        |            |               |              |                  |                    |                   |                   |                      |              |                     |          |
|  |  <p>Standard tilbehør:<br/>528099768: SAGKJEDE, -68, 3/8", 1,5MM, 18"</p>  | <p>NOBB nr - PS-7910 45496954</p>   |        |        |                         |         |                                   |        |                         |         |                                |                        |                         |        |                    |              |                        |                    |                        |            |               |              |                  |                    |                   |                   |                      |              |                     |          |
| MOTORSAG  | PS-9010-60 60CM   | LpA: 103,0 dB(A)  |        |        |                         |         |                                   |        |                         |         |                                |                        |                         |        |                    |              |                        |                    |                        |            |               |              |                  |                    |                   |                   |                      |              |                     |          |
|  | <b>Kraftig sag for proffen på hele 90cc</b> <ul style="list-style-type: none"> <li>• Lett og holdbar ramme i magnesium.</li> <li>• Automatisk halvgassfunksjon.</li> <li>• Utmerket vibrasjonsdemping.</li> </ul>   | <table border="1"> <tr><td>Effekt</td><td>4,9 kW</td></tr> <tr><td>Kapasitet drivstofftank</td><td>1,0 L</td></tr> <tr><td>Kjededeling</td><td>3/8" "</td></tr> <tr><td>Kjedemåler</td><td>0,058 "</td></tr> <tr><td>Drivledtdykkelse</td><td>1,5 mm</td></tr> <tr><td>Antall drivlenker</td><td>56</td></tr> <tr><td>Sverdstorelse</td><td>600 (24") mm</td></tr> <tr><td>Deling</td><td>3/8" / -80 / 1,5mm</td></tr> </table>   | Effekt | 4,9 kW | Kapasitet drivstofftank | 1,0 L   | Kjededeling                       | 3/8" " | Kjedemåler              | 0,058 " | Drivledtdykkelse               | 1,5 mm                 | Antall drivlenker       | 56     | Sverdstorelse      | 600 (24") mm | Deling                 | 3/8" / -80 / 1,5mm |                        |            |               |              |                  |                    |                   |                   |                      |              |                     |          |
|   | Effekt  | 4,9 kW  |        |        |                         |         |                                   |        |                         |         |                                |                        |                         |        |                    |              |                        |                    |                        |            |               |              |                  |                    |                   |                   |                      |              |                     |          |
| Kapasitet drivstofftank   | 1,0 L   |   |        |        |                         |         |                                   |        |                         |         |                                |                        |                         |        |                    |              |                        |                    |                        |            |               |              |                  |                    |                   |                   |                      |              |                     |          |
| Kjededeling   | 3/8" "  |   |        |        |                         |         |                                   |        |                         |         |                                |                        |                         |        |                    |              |                        |                    |                        |            |               |              |                  |                    |                   |                   |                      |              |                     |          |
| Kjedemåler  | 0,058 "   |   |        |        |                         |         |                                   |        |                         |         |                                |                        |                         |        |                    |              |                        |                    |                        |            |               |              |                  |                    |                   |                   |                      |              |                     |          |
| Drivledtdykkelse  | 1,5 mm  |   |        |        |                         |         |                                   |        |                         |         |                                |                        |                         |        |                    |              |                        |                    |                        |            |               |              |                  |                    |                   |                   |                      |              |                     |          |
| Antall drivlenker   | 56  |   |        |        |                         |         |                                   |        |                         |         |                                |                        |                         |        |                    |              |                        |                    |                        |            |               |              |                  |                    |                   |                   |                      |              |                     |          |
| Sverdstorelse   | 600 (24") mm  |   |        |        |                         |         |                                   |        |                         |         |                                |                        |                         |        |                    |              |                        |                    |                        |            |               |              |                  |                    |                   |                   |                      |              |                     |          |
| Deling  | 3/8" / -80 / 1,5mm  |   |        |        |                         |         |                                   |        |                         |         |                                |                        |                         |        |                    |              |                        |                    |                        |            |               |              |                  |                    |                   |                   |                      |              |                     |          |
|   |    | <p>NOBB nr - PS-9010-60 45496965</p>  |        |        |                         |         |                                   |        |                         |         |                                |                        |                         |        |                    |              |                        |                    |                        |            |               |              |                  |                    |                   |                   |                      |              |                     |          |

Batteriverktøy

Skrue- og bormaskiner

Bor- og meiselhammere

Kapp- og slipesmaskiner

Sager

Høvler, fraser og pussemaskiner

Støvsugere

Spikring og kompressorer

Skog og hagemaskiner

Annet

# Hekksakser batteri

## HEKKSAKS

DUH523SY 18V (leveres også som z-modell)

LpA: 77 dB(A)

### Hendig hekksaks med 520mm sverdlengde

- Sverd med lang levetid.
- Elektrisk brems for sikkerhet i arbeidet.
- Varsellampe indikerer når det er lite strøm på batteri.



18V



|                           |                         |
|---------------------------|-------------------------|
| Li-ion batteri 18V        | 1x 1,5Ah (27Wh)         |
| Ca ladetid                | 30 min                  |
| Slagttall (min-1)         | 1350                    |
| Maks grentykkelse         | 15 mm                   |
| Lengde                    | 520 mm                  |
| Vibrasjonsverdi (3 akser) | ≤2,5 m/sec <sup>2</sup> |
| Vekt                      | 3,0 - 3,4 kg            |
| Dimensjoner (LxBxH)       | 923x195x193 mm          |

|                    |          |
|--------------------|----------|
| NOBB nr - DUH523SY | 49378435 |
| NOBB nr - DUH523Z  | 48396263 |

## HEKKSAKS

DUH651Z 2x18V (z-modell)

LpA: 81,5 dB(A)

### 36V kraft fra 2x18V batterier. 650mm sverdlengde.

- 36V drevet av 2stk 18V batterier. Maskinen har egen batteriholder for hvert batteri.
- Hendig batteridrevet hekksaks som er lett å ta med seg.
- Velbalansert maskin.
- Meget stillegående.



|                            |                 |
|----------------------------|-----------------|
| Spenning                   | 2 x 18 V        |
| Li-ion batteri 18V         | -               |
| Batteribeskyttelse         | ✓               |
| Slagttall (min-1)          | 1000-1800       |
| Maks grentykkelse          | 18 mm           |
| Kontinuerlig bruk,         | 65-100 min      |
| 18V/4,0Ah batteri          |                 |
| Lengde                     | 650 mm          |
| Lydnivå (L <sub>pA</sub> ) | 81,5 dB(A)      |
| Vekt                       | 4,7 - 5,5 kg    |
| Dimensjoner (LxBxH)        | 1135x225x200 mm |

|                   |          |
|-------------------|----------|
| NOBB nr - DUH651Z | 48843412 |
|-------------------|----------|

## HEKKSAKS

DUM604ZX 18V (z-modell)

LpA: 74 dB(A)

### Kompakt hekksaks på batteri

- Liten og hendig gresstrimmer/hekksaks for hage, gårdsplasser etc.
- Varsellampe indikerer når det er lite strøm på batteri.
- Hekksaks som gir en presis trimming av busker og hekk.
- Driftstid 3,0Ah batteri/115min og 1,3Ah batteri/50min.



18V



Standard tilbehør:  
195267-4: EKSTRA GRESSAKS, 195272-1: SHEAR  
BLADE ASSEMBLY SET

|                                 |                          |
|---------------------------------|--------------------------|
| Spenning                        | 18 V                     |
| Li-ion batteri 18V              | -                        |
| Slagttall (min-1)               | 1250                     |
| Maks grentykkelse               | 10 mm                    |
| Kuttebredde                     | 160 mm                   |
| Vibrasjonsverdi (3 akser)       | ≤ 2,5 m/sec <sup>2</sup> |
| Vibrasjonsusikkerhet (K-faktor) | 1,5 m/sec <sup>2</sup>   |
| Vekt                            | 1,4 - 1,8 kg             |
| Dimensjoner (LxBxH)             | 353 x 177 x 131 mm       |

|                    |          |
|--------------------|----------|
| NOBB nr - DUM604ZX | 52269382 |
|--------------------|----------|





# Hekksakser elektriske

**HEKKSAKS** UH4261 420MM LpA: 82 dB(A)



### Kompakt og robust hekksaks

- Nikkelbelagt blad.
- Valgfritt to-hånds grep fra tre ulike holdepunkter gjør det enkelt å finne en god arbeidsstilling.
- To-hånds grep gjør den trygg å arbeide med.



|                                 |                        |
|---------------------------------|------------------------|
| Effekt                          | 400 W                  |
| Slagtall (min-1)                | 1600                   |
| Maks grentykkelse               | 15 mm                  |
| Ledning                         | 0,3 m                  |
| Lengde                          | 420 mm                 |
| Vibrasjonsusikkerhet (K-faktor) | 1,5 m/sec <sup>2</sup> |
| Netto vekt                      | 2,9 kg                 |
| Dimensjoner (LxBxH)             | 821 x 194 x 194 mm     |

NOBB nr - UH4261 48157533

**HEKKSAKS** UH5261 520MM LpA: 82 dB(A)



### Kompakt og robust hekksaks

- Valgfritt to-hånds grep fra tre ulike holdepunkter gjør det enkelt å finne en god arbeidsstilling.
- Nikkelbelagt blad.
- To-hånds grep gjør den trygg å arbeide med.



|                           |                        |
|---------------------------|------------------------|
| Effekt                    | 400 W                  |
| Slagtall (min-1)          | 1600                   |
| Maks grentykkelse         | 15 mm                  |
| Ledning                   | 0,3 m                  |
| Lengde                    | 520 mm                 |
| Vibrasjonsverdi (3 akser) | 6,7 m/sec <sup>2</sup> |
| Netto vekt                | 3,0 kg                 |
| Dimensjoner (LxBxH)       | 921 x 194 x 194 mm     |

NOBB nr - UH5261 45662014

**HEKKSAKS** UH6570 650MM LpA: 89,9 dB(A)



### Ergonomisk design med gummierte håndtak

- Nikkelbelagt blad.
- To-hånds grep gjør den trygg å arbeide med.
- Valgfritt to-hånds grep fra tre ulike holdepunkter gjør det enkelt å finne en god arbeidsstilling.
- Nikkelbelagt sagblad.
- Elektrisk brems for sikkerhet i arbeidet.



|                           |                        |
|---------------------------|------------------------|
| Effekt                    | 550 W                  |
| Slagtall (min-1)          | 1600                   |
| Maks grentykkelse         | 18 mm                  |
| Ledning                   | 0,3 m                  |
| Lengde                    | 650 mm                 |
| Vibrasjonsverdi (3 akser) | 6,7 m/sec <sup>2</sup> |
| Netto vekt                | 3,8 - 3,9 kg           |
| Dimensjoner (LxBxH)       | 1042x223x206 mm        |

NOBB nr - UH6570 42592495

**HEKKSAKS** UH6580 650MM LpA: 86,5 dB(A)



### Kraftig hekksaks for profesjonell bruk

- Nikkelbelagt blad.
- To-hånds grep gjør den trygg å arbeide med.
- Valgfritt to-hånds grep fra tre ulike holdepunkter gjør det enkelt å finne en god arbeidsstilling.
- Nikkelbelagt sagblad.
- Elektrisk brems for sikkerhet i arbeidet.



|                           |                        |
|---------------------------|------------------------|
| Effekt                    | 670 W                  |
| Slagtall (min-1)          | 1500                   |
| Maks grentykkelse         | 18 mm                  |
| Ledning                   | 0,3 m                  |
| Lengde                    | 650 mm                 |
| Vibrasjonsverdi (3 akser) | 4,4 m/sec <sup>2</sup> |
| Netto vekt                | 4,3 kg                 |
| Dimensjoner (LxBxH)       | 1049x223x206 mm        |

NOBB nr - UH6580 42592506



Batteriverkøy

Skru- og bormaskiner

Bor- og meiselhammere

Kapp- og slippemaskiner

Sager

Høvler, fraser og pussemaskiner

Støvsugere

Spikring og kompressorer

Skog og hagemaskiner

Annet



# Hekksakser bensin

## STANGHEKKSAKS

EN4951SH 4-TAKT (49CM SVERD)



**MM4**

### Lett og hendig bensindrevet stanghekksaks

- 4-taktsmotor gir lavere drivstoffutgifter og mindre utslipp.
- Kan knekkes til 90 grader for å ta toppene av hekken.



|                         |                 |
|-------------------------|-----------------|
| Effekt                  | 0,77 kW         |
| Kapasitet drivstofftank | 0,6 L           |
| Slagfall (min-1)        | 4200            |
| Vekt                    | 6,6 kg          |
| Dimensjoner (LxBxH)     | 2050x233x241 mm |

NOBB nr - EN4951SH 50532213



Batteriverktøy

Skru- og bormaskiner

Bor- og meiselhammere

Kapp- og slipermaskiner

Sager

Hovler, freser og pussemaskiner

Stovsugere

Spikring og kompressorer

Skog og hagemaskiner

Annet



# Løvblåsere batteri

## LØVBLÅSER

DUB182Z 18V (z-modell)

LpA: 83 dB(A)



Tre innstillinger for blåsehastighet - kan både suge og blåse

- Maksimal blåsehastighet 80m/s.
- Tre innstillinger for blåsehastighet.



Standard tilbehør:  
132025-7: GUMMI MUNNSTYKKE

|                           |                    |
|---------------------------|--------------------|
| Li-ion batteri 18V        | -                  |
| Turtall (min-1)           | 0-18 000           |
| Maks luftinntak           | 80 m/sec           |
| Maks luftinntak           | 2,6 m³/min         |
| Driftstid - lav hastighet | 75 min             |
| Driftstid - høy hastighet | 12 min             |
| Vibrasjonsverdi (3 akser) | ≤ 2,5 m/sec²       |
| Vekt                      | 1,8 kg             |
| Dimensjoner (LxBxH)       | 525 x 155 x 212 mm |

NOBB nr - DUB182Z 48843340

18V

## LØVBLÅSER

DUB183Z 18V (z-modell)

LpA: 85 dB(A)



Hendig blåser med langt munnstykke. 18V. Z-modell leveres uten batteri og lader.

- Tre innstillinger for blåsehastighet.



|                           |                    |
|---------------------------|--------------------|
| Li-ion batteri 18V        | -                  |
| Turtall (min-1)           | 0-18 000           |
| Maks luftinntak           | 52 m/sec           |
| Maks luftinntak           | 2,6 m³/min         |
| Vibrasjonsverdi (3 akser) | 2,5 m/sec²         |
| Vekt                      | 1,7 - 2,0 kg       |
| Dimensjoner (LxBxH)       | 525 x 155 x 212 mm |

NOBB nr - DUB183Z 53331354

18V

## LØVBLÅSER

DUB361Z 2x18V (z-modell)

LpA: 81,2 dB(A)



Kraftig løvblåser med mange bruksområder

- 36V drevet av 2stk 18V batterier. Maskinen har egen batteriholder for hvert batteri.
- Allsidig løvblåser for tun, hager og byggeplasser.
- Meget stillegående.
- Leveres med langt munnstykke.



|                                      |                 |
|--------------------------------------|-----------------|
| Spenning                             | 2 x 18 V        |
| Li-ion batteri 18V                   | -               |
| Batteribeskyttelse                   | ✓               |
| Turtall (min-1)                      | 10.000 / 17.000 |
| Maks luftinntak                      | 93 m/sec        |
| Maks luftinntak                      | 4,4 m³/min      |
| Kontinuerlig bruk, 18V/4,0Ah batteri | 24 / 73 min     |
| Vibrasjonsverdi (3 akser)            | 2,5 m/sec²      |
| Vekt                                 | 3,1 - 3,2 kg    |

NOBB nr - DUB361Z 51485605

## LØVBLÅSER

DUB362Z 2x18V (z-modell)

LpA: 79,1 dB(A)



Kraftig løvblåser med mange bruksområder

- 36V drevet av 2stk 18V batterier. Maskinen har egen batteriholder for hvert batteri.
- Allsidig løvblåser for tun, hager og byggeplasser.
- Meget stillegående.
- Leveres med langt munnstykke.



Standard tilbehør:  
197888-8; 197889-6;

|                                      |               |
|--------------------------------------|---------------|
| Spenning                             | 2 x 18 V      |
| Li-ion batteri 18V                   | -             |
| Turtall (min-1)                      | 11.400-21.500 |
| Maks luftinntak                      | 54 m/sec      |
| Maks luftinntak                      | 13,4 m³/min   |
| Kontinuerlig bruk, 18V/2,0Ah batteri | 5-33 min      |
| Kontinuerlig bruk, 18V/4,0Ah batteri | 10-61 min     |
| Kontinuerlig bruk, 18V/5,0Ah batteri | 12-75 min     |
| Vibrasjonsverdi (3 akser)            | ≤ 2,5 m/sec²  |
| Vekt                                 | 3,5 - 4,2 kg  |
| NOBB nr - DUB362Z                    | 49675004      |



Batteriverkøy

Skrue- og bormaskiner

Bor- og meiselhammere

Kapp- og slippemaskiner

Sager

Høvler, fraser og pussemaskiner

Støvsugere

Spikring og kompressorer

Skog og hagemaskiner

Annet

# Løvblåsere bensin

## LØVBLÅSER-/SUGER

### PB252.4 4-takts

LpA: 89,3 dB(A)



#### Kan med løvpose også brukes til løvsuging

- 4-taktsmotor gir lavere drivstoffutgifter og mindre utslipp.
- Ingen bensinlukt. Fyll tanken med ren bensin og fyll olje på oljetanken (10W/30) - enkelt og greit.
- Kompakt design som gir en utmerket håndtering og god arbeidsstilling.
- Justerbart og ergonomisk joystick-håndtak.



|                              |                                     |
|------------------------------|-------------------------------------|
| Effekt                       | 0,8 kW                              |
| Slagvolum                    | 24,5 cc                             |
| Kapasitet oljepanne          | 0,08 litres                         |
| Kapasitet drivstofftank      | 0,52 L                              |
| Maks luftinntak              | 64,6 (232 km/h) m <sup>3</sup> /sec |
| Luftmengde m <sup>3</sup> /t | 504 m <sup>3</sup> /time            |
| Vibrasjonsverdi (3 akser)    | 9,3 m/sec <sup>2</sup>              |
| Netto vekt                   | 4,4 kg                              |

NOBB nr - PB252.4 45484138

## LØVBLÅSER

### MG5300.4 4-TAKT

LpA: 96 dB(A)



- 4-taktsmotor gir lavere drivstoffutgifter og mindre utslipp.
- Ingen bensinlukt. Fyll tanken med ren bensin og fyll olje på oljetanken (10W/30) - enkelt og greit.
- Blåser løv, skitt, avfall og selv puddersnø.
- Utmerket vibrasjonsdemping.



|                              |                                   |
|------------------------------|-----------------------------------|
| Effekt                       | 1,8 kW                            |
| Slagvolum                    | 52,5 cc                           |
| Kapasitet oljepanne          | 0,14 litres                       |
| Kapasitet drivstofftank      | 1,8 L                             |
| Maks luftinntak              | 82 (295 km/h) m <sup>3</sup> /sec |
| Luftmengde m <sup>3</sup> /t | 900 m <sup>3</sup> /time          |
| Vibrasjonsverdi (3 akser)    | 2,2-2,9 m/sec <sup>2</sup>        |
| Netto vekt                   | 9,8 kg                            |
| Dimensjoner (LxBxH)          | 320x450x475 mm                    |

NOBB nr - MG5300.4 53369676

## LØVBLÅSER

### PB-7660.4 4-TAKT

LpA: 102,8 dB(A)



#### 4-takt løvblåser

- 4-taktsmotor gir lavere drivstoffutgifter og mindre utslipp.
- Ingen bensinlukt. Fyll tanken med ren bensin og fyll olje på oljetanken (10W/30) - enkelt og greit.
- Blåser løv, skitt, avfall og selv puddersnø.
- Utmerket vibrasjonsdemping.



Standard tilbehør:  
965603030: TENNPLUGG

|                              |                                   |
|------------------------------|-----------------------------------|
| Effekt                       | 3,0 kW                            |
| Slagvolum                    | 75,6 cc                           |
| Kapasitet oljepanne          | 0,22 litres                       |
| Kapasitet drivstofftank      | 1,9 L                             |
| Maks luftinntak              | 92 (331 km/h) m <sup>3</sup> /sec |
| Luftmengde m <sup>3</sup> /t | 1200 m <sup>3</sup> /time         |
| Vibrasjonsverdi (3 akser)    | 2,3-4,1 m/sec <sup>2</sup>        |
| Netto vekt                   | 10,9 kg                           |
| Dimensjoner (LxBxH)          | 332x460x480 mm                    |

NOBB nr - PB-7660.4 51830834

Batteriverktøy

Skru- og bormaskiner

Bor- og meiselhammere

Kapp- og slippermaskiner

Sager

Hovler, freser og pussemaskiner

Støvsugere

Spikring og kompressorer

Sikog og hagemaskiner

Annet



# Gresstrimmere og ryddesager batteri

Gresstrimmer 10,8V 230mm UR100DZX LpA: 74 dB(A)



## Stillegående 10,8V gresstrimmer. Z-modeller leveres i eske uten batterier og lader. Til trimming

- Holdbart aluminiums skaft med teleskopjustering av høyden.
- Forbedret støv og drypp beskyttelse med XPT (Extreme Protection Technology).
- Varsellampe indikerer når det er lite strøm på batteri.
- Robust, justerbart støttehåndtak.



Standard tilbehør:  
198848-3:

|                           |                                |
|---------------------------|--------------------------------|
| Spenning CXT              | ✓                              |
| Batteribeskyttelse        | ✓                              |
| Turtall (min-1)           | 9000 / 10000                   |
| Kuttebredde               | 230 mm                         |
| Spindel                   | M8x1.25RH<br>0,38 hrs          |
| Tråd diameter             | 1,65 mm                        |
| Vibrasjonsverdi (3 akser) | ≤ 2,5 m/sec <sup>2</sup>       |
| Vekt                      | 1,9-2,1 kg                     |
| Dimensjoner (LxBxH)       | 835-1185 x 267 x<br>210-315 mm |
| NOBB nr - UR100DZX        | 54467117                       |

GRESSTRIMMER DUR181SY 18V (leveres også som z-modell) LpA: 82 dB(A)



## Hendig gresstrimmer med 260mm klippebredde

- Justerbart skjærehode.
- Teleskopskaft kan justeres opp til 180mm.
- Robust, justerbart støttehåndtak.
- Varsellampe indikerer når det er lite strøm på batteri.



Standard tilbehør:  
196146-9: TRIMMERHODE

|                           |                          |
|---------------------------|--------------------------|
| Li-ion batteri 18V        | 1x 1,5Ah (27Wh)          |
| Ca ladetid                | 30 min                   |
| Turtall (min-1)           | 7800                     |
| Kuttebredde               | 260 mm                   |
| Tråd diameter             | 1,65 mm                  |
| Vibrasjonsverdi (3 akser) | ≤ 2,5 m/sec <sup>2</sup> |
| Vekt                      | 2,8 - 3,1 kg             |
| Dimensjoner (LxBxH)       | 1229-1433x267x257<br>mm  |
| NOBB nr - DUR181SY        | 48508906                 |
| NOBB nr - DUR181Z         | 48374915                 |

GRESSTRIMMER DUR187LZ 18V (z-modell) LpA: 74 dB(A)



## Lett og brukervennlig gresstrimmer med børsteløs motor

- Børsteløs motor - vedlikeholdsfri og lengre levetid.
- Kontinuerlig driftstid med 3,0Ah batteri 30-90min.
- Varsellampe indikerer når det er lite strøm på batteri.
- Robust, justerbart støttehåndtak.



Standard tilbehør:  
198383-1: TRIMMERHODE 255MM MED 3  
PLASTKNIVER, 198385-7:

|                    |              |
|--------------------|--------------|
| Spenning           | 18 V         |
| Li-ion batteri 18V | -            |
| Batteribeskyttelse | ✓            |
| Turtall (min-1)    | 3.500-6.000  |
| Kuttebredde        | 300 mm       |
| Spindel            | M8x1.25LH    |
| Vekt               | 3,4 - 3,7 kg |
| NOBB nr - DUR187LZ | 52247886     |

GRESSTRIMMER DUR188LZ 18V (z-modell) - DELBAR LpA: 74 dB(A)



## Lett og brukervennlig gresstrimmer med børsteløs motor

- Børsteløs motor - vedlikeholdsfri og lengre levetid.
- Kontinuerlig driftstid med 3,0Ah batteri 30-90min.
- Varsellampe indikerer når det er lite strøm på batteri.
- Robust, justerbart støttehåndtak.



Standard tilbehør:  
198383-1: TRIMMERHODE 255MM MED 3  
PLASTKNIVER, 198385-7:

|                    |              |
|--------------------|--------------|
| Spenning           | 18 V         |
| Li-ion batteri 18V | -            |
| Batteribeskyttelse | ✓            |
| Turtall (min-1)    | 3.500-6.000  |
| Kuttebredde        | 300 mm       |
| Spindel            | M8x1.25LH    |
| Vekt               | 3,7 - 4,0 kg |
| NOBB nr - DUR188LZ | 52247894     |

GRESSTRIMMER DUR364LZ 2x18V (z-modell) LpA: 81 dB(A)



## To trinns hastighetsregulering - kraft fra to 18V batterier

- 36V drevet av 2stk 18V batterier. Maskinen har egen batteriholder for hvert batteri.
- Børsteløs motor - vedlikeholdsfri og lengre levetid.
- Varsellampe indikerer når det er lite strøm på batteri.
- Robust, justerbart støttehåndtak.



Standard tilbehør:  
197188-6: TRIMMERHODE 255MM MED 3  
PLASTKNIVER, 198383-1: TRIMMERHODE 255MM MED  
3 PLASTKNIVER, 381224262: TRÅDSPOLE  
AUTOMATISK, 2 TRÅDER 2,4MM, LT-250

|   |                          |
|---|--------------------------|
| Spenning                                | 2 x 18 V                 |
| Li-ion batteri 18V                      | -                        |
| Batteribeskyttelse                      | ✓                        |
| Turtall (min-1)                         | 5000 / 6500              |
| Kuttebredde                             | 255 / 350 mm             |
| Spindel                                 | M8x1.25RH                |
| Kontinuerlig bruk,<br>18V/4,0Ah batteri | 25 / 45 min              |
| Kontinuerlig bruk,<br>18V/5,0Ah batteri | 34 / 60 min              |
| Tråd diameter                           | 2,0 mm                   |
| Vibrasjonsverdi (3 akser)               | ≤ 2,5 m/sec <sup>2</sup> |
| Vekt                                    | 4,5 kg                   |
| NOBB nr - DUR364LZ                      | 49569312                 |

Batteriverktøy

Skrue- og bormaskiner

Bor- og meiselhammere

Kapp- og slippemaskiner

Sager

Høvler, fraser og pussemaskiner

Støvsugere

Spikring og kompressorer

Skog og hagemaskiner

Annet



# Gresstrimmere og ryddesager batteri

## KRATTRYDDER

DUR365UZ 2x18V (z-modell)

LpA: 77 dB(A)



### 3-trinns kraftig ryddesag på 2x18V batterier

- 36V drevet av 2stk 18V batterier. Maskinen har egen batteriholder for hvert batteri.
- Børsteløs motor - vedlikeholdsfri og lengre levetid.
- Varsellampe indikerer når det er lite strøm på batteri.
- Robust, justerbart støttehåndtak.



Standard tilbehør:  
197188-6: TRIMMERHODE 255MM MED 3  
PLASTKNIVER, 362224140: KRATTBLAD 4T,  
230X25,4MM, 381224263: AUTOMATISK TRÅDSPOLE  
2 TRÅDER, 2,4MM, 198893-8:

|   |                    |
|---|--------------------|
| Spenning                                | 2 x 18 V           |
| Li-ion batteri 18V                      | -                  |
| Batteribeskyttelse                      | ✓                  |
| Turtall (min-1)                         | 3500 / 5300 / 6500 |
| Kuttebredde                             | 230 / 255 / 350 mm |
| Spindel                                 | M10x1.25LH         |
| Kontinuerlig bruk,<br>18V/4,0Ah batteri | 24 / 41 / 72 min   |
| Kontinuerlig bruk,<br>18V/5,0Ah batteri | 31 / 52 / 90 min   |
| Håndtak type                            | U                  |
| Cutter                                  | ✓                  |
| Tråd diameter                           | 2,0 mm             |
| NOBB nr - DUR365UZ                      | 49675844           |

## GRESSTRIMMER 2X18V

DUR366LZ BL-M STK

LpA: 81 dB(A)



### Stillegående og kraftig 2x18V gresstrimmer med børsteløs motor og 2 hastigheter. LZ-modeller

- 36V drevet av 2stk 18V batterier. Maskinen har egen batteriholder for hvert batteri.
- Børsteløs motor - vedlikeholdsfri og lengre levetid.
- Varsellampe indikerer når det er lite strøm på batteri.
- Robust, justerbart støttehåndtak.



Standard tilbehør:  
198383-1: TRIMMERHODE 255MM MED 3  
PLASTKNIVER, 198893-8:

|   |                          |
|---|--------------------------|
| Spenning                                | 2 x 18 V                 |
| Li-ion batteri 18V                      | -                        |
| Batteribeskyttelse                      | ✓                        |
| Turtall (min-1)                         | 5000 / 6500              |
| Kuttebredde                             | 230 / 255 / 350 mm       |
| Spindel                                 | M10x1.25LH               |
| Kontinuerlig bruk,<br>18V/4,0Ah batteri | 25 / 45 min              |
| Kontinuerlig bruk,<br>18V/5,0Ah batteri | 34 / 60 min              |
| Tråd diameter                           | 2,0 mm                   |
| Vibrasjonsverdi (3 akser)               | ≤ 2,5 m/sec <sup>2</sup> |
| Vekt                                    | 3,7 - 4,5 kg             |
| NOBB nr - DUR366LZ                      | 54145295                 |



Batteriverktøy

Skru- og bormaskiner

Bor- og meiselhammer

Kapp- og silpermaskiner

Sager

Hovler, freser og pussemaskiner

Stovsugere

Spikring og kompressor

Skog og hagemaskiner

Annet



# Gresstrimmere og ryddesager elektriske

## GRESSTRIMMER

UR3000 450W

LpA: 75,1 dB(A)



### Prisgunstig trimmer med 30cm klippebredde

- Holdbart aluminiums skaft med teleskopjustering av høyden.
- Tap&Go trimmerhode.
- Meget enkelt å bytte trimmerhode.



Standard tilbehør:  
DA00000001: TRÅDSPOLE, DA00000003: NYLONTRÅD  
15M

|                           |                         |
|---------------------------|-------------------------|
| Effekt                    | 450 W                   |
| Turtall (min-1)           | 9000                    |
| Kuttebredde               | 300 mm                  |
| Spindel                   | M8x1,25mm               |
| Ledning                   | 0,3 m                   |
| Vibrasjonsverdi (3 akser) | 2,73 m/sec <sup>2</sup> |
| Netto vekt                | 2,6 kg                  |
| Dimensjoner (LxBxH)       | 1016-1256x301x262 mm    |

NOBB nr - UR3000 44455842

## GRESSTRIMMER

UR3500 700W

LpA: 75,1 dB(A)



### Gresstrimmer med bøyd skaft

- Soft grip
- Bøyd utforming gjør den smidig å arbeide med.



|                                 |                         |
|---------------------------------|-------------------------|
| Turtall (min-1)                 | 7200                    |
| Kuttebredde                     | 350 mm                  |
| Ledning                         | 0,35 m                  |
| Vibrasjonsverdi (3 akser)       | 2,73 m/sec <sup>2</sup> |
| Vibrasjonsusikkerhet (K-faktor) | 1,5 m/sec <sup>2</sup>  |
| Netto vekt                      | 4,3 kg                  |
| Dimensjoner (LxBxH)             | 1500x410x500 mm         |

NOBB nr - UR3500 49675462

## GRESSTRIMMER

UR3501 1000W

LpA: 75,1 dB(A)



### Gresstrimmer med bøyd skaft

- Soft grip
- Bøyd utforming gjør den smidig å arbeide med.



|                                 |                         |
|---------------------------------|-------------------------|
| Effekt                          | 1000 W                  |
| Turtall (min-1)                 | 7500                    |
| Kuttebredde                     | 350 mm                  |
| Ledning                         | 0,35 m                  |
| Vibrasjonsverdi (3 akser)       | 2,73 m/sec <sup>2</sup> |
| Vibrasjonsusikkerhet (K-faktor) | 1,5 m/sec <sup>2</sup>  |
| Netto vekt                      | 4,3 kg                  |
| Dimensjoner (LxBxH)             | 1550x410x500 mm         |

NOBB nr - UR3501 49675477



Batteriverkøy

Skru- og bormaskiner

Bor- og meiselhammere

Kapp- og slippmaskiner

Sager

Høvler, fraser og pussemaskiner

Støvsugere

Spikring og kompressorer

Skog og hagemaskiner

Annet

# Gresstrimmere og ryddesager bensin

## GRESSTRIMMER

### ER2550LH 4-TAKT

LpA: 93,3 dB(A)



MM4

#### Ergonomisk utformet 4-takts maskin

- Imøtekommer miljøkrav.
- 4-taktsmotor gir lavere drivstoffutgifter og mindre utslipp.
- Bøyd utforming gjør den smidig å arbeide med.
- Brukervennlig med Tap&Go trimmerhode.



|                           |                        |
|---------------------------|------------------------|
| Effekt                    | 0,71 kW                |
| Slagvolum                 | 24,5 cc                |
| Primer-pumpe              | ✓                      |
| Kapasitet drivstofftank   | 0,5 L                  |
| Kuttebredde               | 412 mm                 |
| Spindel                   | M8x1.25RH              |
| Vibrasjonsverdi (3 akser) | 5,4 m/sec <sup>2</sup> |
| Netto vekt                | 4,9 kg                 |
| Dimensjoner (LxBxH)       | 1623x290x464 mm        |

NOBB nr - ER2550LH 45174738

## GRESSTRIMMER

### ER2600L 2-TAKT

LpA: 91,3 dB(A)



#### Letstartet 2-takt gresstrimmer

- Easy Start.
- Kraftig 2-takt motor.
- Bøyd utforming gjør den smidig å arbeide med.
- Brukervennlig med Tap&Go trimmerhode.



|                            |             |
|----------------------------|-------------|
| Effekt                     | 0,83 kW     |
| Effekt                     | 830 W       |
| 2-takts motor J/N          | ✓           |
| Slagvolum                  | 25,7 cc     |
| Kapasitet drivstofftank    | 0,6 L       |
| Spindel                    | M8x1.25RH   |
| Senterhull                 | 25,4 mm     |
| Håndtak type               | O           |
| Lydnivå (L <sub>WA</sub> ) | 111,3 dB(A) |
| Lydnivå (L <sub>PA</sub> ) | 91,3 dB(A)  |
| Støytoleranse (K-faktor)   | 0,85 dB(A)  |

NOBB nr - ER2600L 49675761

## KRATTRYDDER BENSIN

### EBH253U 4-TAKT

LpA: 97,1 dB(A)



MM4

#### Lav vekt med 4-takts motor

- 4-taktsmotor gir lavere drivstoffutgifter og mindre utslipp.
- U-formet håndtak.
- Ingen bensinlukt. Fyll tanken med ren bensin og fyll olje på oljetanken (10W/30) - enkelt og greit.
- Enkelt å justere håndtak og finne en god arbeidsposisjon.

Standard tilbehør:  
122906-3: SELE TIL RYDDESAG (MAKITA), B-05131:

|  |                        |
|--|------------------------|
| Effekt                                     | 0,7 kW                 |
| Slagvolum                                  | 24,5 cc                |
| Kapasitet oljepanne                        | 0,08 litres            |
| Primer-pumpe                               | ✓                      |
| Kapasitet drivstofftank                    | 0,5 L                  |
| Bladdiameter                               | 230 mm                 |
| Spindel                                    | M10x1.25LH             |
| Senterhull                                 | 25,4 mm                |
| Håndtak type                               | U                      |
| Vibrasjonsverdi (3 akser) ved fronthåndtak | 2,3 m/sec <sup>2</sup> |

NOBB nr - EBH253U 42592597

## KRATTRYDDER BENSIN

### EBH341UX1 4-TAKT

LpA: 98,2 dB(A)



MM4

#### Robust 4-takt krattrydder - kommer med krattblad 3 tenner, ryddesagblad og trimmerhode; samt sele

- 4-taktsmotor gir lavere drivstoffutgifter og mindre utslipp.
- Robust skaft i massivt stål.
- U-formet håndtak.
- Easy Start.
- Enkelt å slå sammen håndtaket for smidig oppbevaring.

Standard tilbehør:  
362224140: KRATTBLAD 4T, 230X25,4MM,  
381224240: TRÅDSPOLE TAP&GO COMFORT TRIM  
MEDIUM, 2,4MM, 385224171: RYDDESAGBLAD, 22T,  
200X20MM, 122906-3: SELE TIL RYDDESAG (MAKITA)

|  |                        |
|--|------------------------|
| Effekt                                     | 1,07 kW                |
| Slagvolum                                  | 33,5 cc                |
| Kapasitet oljepanne                        | 0,1 litres             |
| Primer-pumpe                               | ✓                      |
| Kapasitet drivstofftank                    | 0,65 L                 |
| Bladdiameter                               | 230 mm                 |
| Spindel                                    | M10x1.25LH             |
| Senterhull                                 | 25,4 mm                |
| Håndtak type                               | U                      |
| Vibrasjonsverdi (3 akser) ved fronthåndtak | 2,3 m/sec <sup>2</sup> |

NOBB nr - EBH341UX1 49675776

## SKOGRYDDER

### MS-4510X 2-takt

LpA: 96 dB(A)



3-tehøke

#### Pålitelig skogsrydder for den profesjonelle

- Kraftig 2-takt motor.
- Vedlikeholdsfri, smurt girboks.
- Utmerket vibrasjonsdemping.

Standard tilbehør:  
385224130: GRESSBLAD 3T, 300X20MM, 385224171:  
RYDDESAGBLAD, 22T, 200X20MM, 385224411:  
BESKYTTELSE TIL RYDDESAGER, 958500106:  
AUTOMATISK TRÅDSPOLE 2 TRÅDER, 3,0MM.

|  |                        |
|--|------------------------|
| Effekt                                     | 2,3 kW                 |
| 2-takts motor J/N                          | ✓                      |
| Slagvolum                                  | 45,0 cc                |
| Kapasitet drivstofftank                    | 1 L                    |
| Bladdiameter                               | 200 mm                 |
| Spindel                                    | M12x1.5LH              |
| Senterhull                                 | 20 mm                  |
| Håndtak type                               | U                      |
| Blad beskyttelse                           | ✓                      |
| Harness                                    | 1                      |
| Vibrasjonsverdi (3 akser) ved fronthåndtak | 2,8 m/sec <sup>2</sup> |

NOBB nr - MS-4510X 45182775

Batteriverktøy

Skrue- og bormaskiner

Bor- og meiselhammere

Kapp- og slippermaskiner

Sager

Hovler, fraser og pussemaskiner

Støvsugere

Spikring og kompressorer

Skog og hagemaskiner

Annet



# Gresstrimmere og ryddesager bensin

## MULTIMASKIN

CS-246.4C 4-takt

LpA: 102,7 dB(A)



**MM4** 

**Fleksibel bruk - enkelt å bytte verktøy. Lavt forbruk og lave utslipp.**

- Kan utstyres med et bredt utvalg av tilbehør.
- 4-taktsmotor gir lavere drivstoffgifter og mindre utslipp.
- Ingen bensinlukt. Fyll tanken med ren bensin og fyll olje på oljetanken (10W/30) - enkelt og greit.
- Dolmars patenterte smøresystem.



|  |                            |
|--|----------------------------|
| Effekt                                     | 0,77 kW                    |
| Slagvolum                                  | 25,4 cc                    |
| Kapasitet oljepanne                        | 0,08 litres                |
| Kapasitet drivstofftank                    | 0,6 L                      |
| Håndtak type                               | O                          |
| Vibrasjonsverdi (3 akser) ved fronthåndtak | 5,0-9,4 m/sec <sup>2</sup> |
| Vibrasjonsverdi (3 akser) ved bakhåndtak   | 3,4-5,9 m/sec <sup>2</sup> |
| Vibrasjonsusikkerhet (K-faktor)            | 2,7 m/sec <sup>2</sup>     |
| Netto vekt                                 | 4,6 kg                     |
| NOBB nr - CS-246.4C                        | 48143423                   |

## MULTIMASKIN M/TRIMMER

CS-246.4CBC 4-takt



**MM4** 

**Fleksibel bruk - enkelt å bytte verktøy. Lavt forbruk og lave utslipp.**

- Kan utstyres med et bredt utvalg av tilbehør.
- 4-taktsmotor gir lavere drivstoffgifter og mindre utslipp.
- Ingen bensinlukt. Fyll tanken med ren bensin og fyll olje på oljetanken (10W/30) - enkelt og greit.
- Dolmars patenterte smøresystem.



|                                 |                        |
|---------------------------------|------------------------|
| Effekt                          | 0,77 kW                |
| Slagvolum                       | 25,4 cc                |
| Kapasitet oljepanne             | 0,08 litres            |
| Kapasitet drivstofftank         | 0,6 L                  |
| Håndtak type                    | O                      |
| Blad beskyttelse                | ✓                      |
| Vibrasjonsusikkerhet (K-faktor) | 2,7 m/sec <sup>2</sup> |
| Netto vekt                      | 5,6 kg                 |
| NOBB nr - CS-246.4CBC           | 48143442               |



Batteriverktøy

Skru- og bormaskiner

Bor- og meiselhammere

Kapp- og slippmaskiner

Sager

Høvler, fraser og pussemaskiner

Støvsugere

Spikring og kompressorer

Skog og hagemaskiner

Annet



# Gressklippere batteri

## GRESSKLIPPER

DLM380PT2 2x18V (leveres også som z-modell)

LpA: 81 dB(A)



### Miljøvennlig gressklipper på 2x18V batterier

- Justerbart håndtak.
- Mykt håndtak og enkel å legge sammen.
- 36V drevet av 2stk 18V batterier. Maskinen har egen batteriholder for hvert batteri.
- 38 cm klippebredde



|                         |                        |
|-------------------------|------------------------|
| Spenning                | 2 x 18 V               |
| Li-ion batteri 18V      | 2x 5,0Ah (2x90Wh)      |
| Ca ladetid              | 45 min                 |
| Batteribeskyttelse      | ✓                      |
| Turtall (min-1)         | 3700                   |
| Skjærehøyde posisjoner  | 6                      |
| Bredde på klipperdeksel | 38 cm                  |
| Anbefalt klippeområde   | 270-540 m <sup>2</sup> |
| klippehøyde             | 25-75 mm               |
| Diameter bakhjul        | 19 cm                  |
| Diameter forhjul        | 14 cm                  |
| Kapasitet samleboks     | 40 L                   |
| Kumulative              | ✓                      |
| NOBB nr - DLM380PT2     | 52116778               |
| NOBB nr - DLM380Z       | 45503935               |

## GRESSKLIPPER

DLM431PT2 2x18V

LpA: 80 dB(A)



### 36V kraft fra 2x18V batterier

- Justerbart håndtak.
- Mykt håndtak og enkel å legge sammen.
- 36V drevet av 2stk 18V batterier. Maskinen har egen batteriholder for hvert batteri.
- 43 cm klippebredde



Standard tilbehør:  
196060-9: BLADE 430 SET

|                         |                        |
|-------------------------|------------------------|
| Spenning                | 2 x 18 V               |
| Li-ion batteri 18V      | 2x 5,0Ah (2x90Wh)      |
| Ca ladetid              | 45 min                 |
| Batteribeskyttelse      | ✓                      |
| Turtall (min-1)         | 3600                   |
| Skjærehøyde posisjoner  | 13                     |
| Bredde på klipperdeksel | 43 cm                  |
| Anbefalt klippeområde   | 475-950 m <sup>2</sup> |
| klippehøyde             | 20-75 mm               |
| Diameter bakhjul        | 16 cm                  |
| Diameter forhjul        | 14 cm                  |
| Kapasitet samleboks     | 50 L                   |
| Kumulative              | ✓                      |
| NOBB nr - DLM431PT2     | 53331346               |





# Gressklippere elektriske

## GRESSKLIPPER ELEKTRISK

ELM3311 33CM

LpA: 74,4 dB(A)



Passer til areal på 400m<sup>2</sup>

- Lavt støynivå.
- Lett å håndtere.
- Ergonomisk håndtak for enkel manøvrering.



Standard tilbehør:  
671002550: KNIVBLAD TIL LGRESSKLIPPER 330MM

|                           |                        |
|---------------------------|------------------------|
| Motor                     | 1100 W                 |
| Skjærehøyde posisjoner    | 3                      |
| Bredde på klipperdeksel   | 33 cm                  |
| Anbefalt klippeområde     | 400 m <sup>2</sup>     |
| klippehøyde               | 20-55 mm               |
| Diameter bakhjul          | 18 cm                  |
| Klipperdeksel av          | ✓                      |
| polypropylen              |                        |
| Kapasitet samleboks       | 27 L                   |
| Kumulative                | ✓                      |
| Vibrasjonsverdi (3 akser) | 0,6 m/sec <sup>2</sup> |

NOBB nr - ELM3311 48977161

## GRESSKLIPPER ELEKTRISK

ELM3711 37CM

LpA: 77,6 dB(A)



Passer til areal på 500m<sup>2</sup>

- Lavt støynivå.
- Lett å håndtere.
- Ergonomisk håndtak for enkel manøvrering.



Standard tilbehør:  
671002549: KNIVBLAD TIL GRESSKLIPPER 370MM

|                           |                        |
|---------------------------|------------------------|
| Motor                     | 1300 W                 |
| Skjærehøyde posisjoner    | 3                      |
| Bredde på klipperdeksel   | 37 cm                  |
| Anbefalt klippeområde     | 500 m <sup>2</sup>     |
| klippehøyde               | 20-55 mm               |
| Diameter bakhjul          | 18 cm                  |
| Klipperdeksel av          | ✓                      |
| polypropylen              |                        |
| Kapasitet samleboks       | 35 L                   |
| Vibrasjonsverdi (3 akser) | 0,9 m/sec <sup>2</sup> |
| Vekt                      | 13 kg                  |
| Dimensjoner (LxBxH)       | 650 x 490 x 350 mm     |

NOBB nr - ELM3711 47412358

## GRESSKLIPPER ELEKTRISK

ELM3800 38CM

LpA: 83 dB(A)



Passer til areal på 500m<sup>2</sup>

- Lavt støynivå.
- Lett å håndtere.
- Ergonomisk håndtak for enkel manøvrering.



|                           |                         |
|---------------------------|-------------------------|
| Motor                     | 1400 W                  |
| Skjærehøyde posisjoner    | 6                       |
| Bredde på klipperdeksel   | 38 cm                   |
| Anbefalt klippeområde     | 500 m <sup>2</sup>      |
| klippehøyde               | 25-75 mm                |
| Diameter bakhjul          | 19 cm                   |
| Klipperdeksel av          | ✓                       |
| polypropylen              |                         |
| Kapasitet samleboks       | 40 L                    |
| Vibrasjonsverdi (3 akser) | 2,88 m/sec <sup>2</sup> |
| Vekt                      | 13 kg                   |

NOBB nr - ELM3800 51485575

## GRESSKLIPPER ELEKTRISK

ELM4110 1600W

LpA: 83 dB(A)



Ergonomisk og økonomisk

- Lett å håndtere.
- Sterk stålramme og justerbare håndtak.
- Enkel å bruke og justerbar høydeinnstilling.
- Ergonomisk håndtak for enkel manøvrering.
- Oppsamler og integrert bærehåndtak.



|                           |                         |
|---------------------------|-------------------------|
| Motor                     | 1600 W                  |
| Skjærehøyde posisjoner    | 5                       |
| Bredde på klipperdeksel   | 41 cm                   |
| Anbefalt klippeområde     | 600 m <sup>2</sup>      |
| klippehøyde               | 20-75 mm                |
| Diameter bakhjul          | 20 cm                   |
| Kapasitet samleboks       | 50 L                    |
| Vibrasjonsverdi (3 akser) | ≤2,5 m/sec <sup>2</sup> |
| Vekt                      | 25 kg                   |
| Dimensjoner (LxBxH)       | 760 x 500 x 410 mm      |

NOBB nr - ELM4110 44204474



Batteriverkøy

Skru- og bormaskiner

Bor- og meiselhammere

Kapp- og slippemaskiner

Sager

Høvler, fraser og pussemaskiner

Støvsugere

Spikring og kompressorer

Skog og hagemaskiner

Annet

# Gressklippere bensin

## GRESSKLIPPER BENSIN

PLM4621N 46CM

LpA: 81,5 dB(A)



### Selvgående klipper som passer til areal på 1400m²

- Ready start motor: Komfortabel og jevn trekraft (ingen behov for primer pumpe).
- Solide hjul, forseglede kulelager.
- Enkel å bruke og justerbar høydeinnstilling.
- Selvgående, 3 hastigheter.



Standard tilbehør:  
671014610: KNIVBLAD TIL GRESSKLIPPER 460MM,  
992300: TENNPLUGG J17LM TIL GRESSKLIPPER

|                           |                     |
|---------------------------|---------------------|
| Motor                     | B&S 650E ReadyStart |
| Kapasitet oljepanne       | 0,6 litres          |
| Skjærehøyde posisjoner    | 5                   |
| Bredde på klipperdeksel   | 46 cm               |
| Anbefalt klippeområde     | 1400 m²             |
| klippehøyde               | 25-75 mm            |
| Klipperdeksel av stål     | ✓                   |
| Kapasitet samleboks       | 60 L                |
| Selvgående                | ✓                   |
| Bio kutting (kumulativ)   | ✓                   |
| Vibrasjonsverdi (3 akser) | 6,4 m/sec²          |

NOBB nr - PLM4621N 48976824

## GRESSKLIPPER BENSIN

PLM4627N 46CM

LpA: 86,9 dB(A)



### Lett og smidig

- Enkel å bruke og justerbar høydeinnstilling.
- Sterk stålramme og justerbare håndtak.
- Med plugg for bioklipp.



Standard tilbehør:  
671014610: KNIVBLAD TIL GRESSKLIPPER 460MM,  
992304: TENNPLUGG RC12YC/RC17YC TIL GRESSKLIPPER

|                           |                    |
|---------------------------|--------------------|
| Motor                     | B&S 500 E, 140 cm³ |
| Kapasitet oljepanne       | 0,47 litres        |
| Skjærehøyde posisjoner    | 7                  |
| Bredde på klipperdeksel   | 46 cm              |
| Anbefalt klippeområde     | 1200 m²            |
| klippehøyde               | 25-75 mm           |
| Diameter bakhjul          | 28 cm              |
| Diameter forhjul          | 20 cm              |
| Kapasitet samleboks       | 60 L               |
| Bio kutting (kumulativ)   | ✓                  |
| Vibrasjonsverdi (3 akser) | 4,53 m/sec²        |

NOBB nr - PLM4627N 51485560

## GRESSKLIPPER BENSIN

PLM4628N 46CM

LpA: 86,9 dB(A)



### Selvgående gressklipper med sideutkast og oppsamler

- Sterk stålramme og justerbare håndtak.
- Enkel å bruke og justerbar høydeinnstilling.
- Selvgående, 3 hastigheter.
- Med plugg for bioklipp.



Standard tilbehør:  
671014610: KNIVBLAD TIL GRESSKLIPPER 460MM,  
992304: TENNPLUGG RC12YC/RC17YC TIL GRESSKLIPPER

|                           |                    |
|---------------------------|--------------------|
| Motor                     | B&S 500 E, 140 cm³ |
| Kapasitet oljepanne       | 0,47 litres        |
| Skjærehøyde posisjoner    | 7                  |
| Bredde på klipperdeksel   | 46 cm              |
| Anbefalt klippeområde     | 1400 m²            |
| klippehøyde               | 25-75 mm           |
| Diameter bakhjul          | 28 cm              |
| Diameter forhjul          | 20 cm              |
| Kapasitet samleboks       | 60 L               |
| Selvgående                | ✓                  |
| Bio kutting (kumulativ)   | ✓                  |
| Vibrasjonsverdi (3 akser) | 4,53 m/sec²        |

NOBB nr - PLM4628N 48976843

## GRESSKLIPPER BENSIN

PLM4817 48CM

LpA: 82,4 dB(A)



### Med bioklipp og sideutkast

- Enkel å bruke og justerbar høydeinnstilling.
- Med bioklipp og sideutkast.
- Sterk stålramme og justerbare håndtak.



Standard tilbehør:  
992304: TENNPLUGG RC12YC/RC17YC TIL GRESSKLIPPER, DA0000532: KNIVBLAD TIL GRESSKLIPPER 480MM (BIO)

|                            |                    |
|----------------------------|--------------------|
| Motor                      | B&S 500 E, 140 cm³ |
| Kapasitet oljepanne        | 0,47 litres        |
| Skjærehøyde posisjoner     | 5                  |
| Bredde på klipperdeksel    | 48 cm              |
| Anbefalt klippeområde      | 1800 m²            |
| klippehøyde                | 25-70 mm           |
| Klipperdeksel av stål      | ✓                  |
| Diameter bakhjul           | 20 cm              |
| Diameter forhjul           | 20 cm              |
| Lydnivå (L <sub>WA</sub> ) | 91,4 dB(A)         |
| Lydnivå (L <sub>PA</sub> ) | 82,4 dB(A)         |
| Støytoleranse (K-faktor)   | 3 dB(A)            |
| Vibrasjonsverdi (3 akser)  | 4,38 m/sec²        |
| NOBB nr - PLM4817          | 49674134           |

## GRESSKLIPPER BENSIN

PLM4819 48CM

LpA: 81,1 dB(A)



### Sterk bioklipper med Ready Start motor

- Ready start motor: Komfortabel og jevn trekraft (ingen behov for primer pumpe).
- Selvgående, 3 hastigheter.
- Med bioklipp og sideutkast.
- Sterk stålramme og justerbare håndtak.



Standard tilbehør:  
992304: TENNPLUGG RC12YC/RC17YC TIL GRESSKLIPPER, DA0000532: KNIVBLAD TIL GRESSKLIPPER 480MM (BIO)

|                           |                               |
|---------------------------|-------------------------------|
| Motor                     | B&S 625EX ReadyStart, 150 cm³ |
| Kapasitet oljepanne       | 0,47 litres                   |
| Skjærehøyde posisjoner    | 5                             |
| Bredde på klipperdeksel   | 48 cm                         |
| Anbefalt klippeområde     | 2000 m²                       |
| klippehøyde               | 25-70 mm                      |
| Klipperdeksel av stål     | ✓                             |
| Diameter bakhjul          | 20 cm                         |
| Diameter forhjul          | 20 cm                         |
| Selvgående                | ✓                             |
| Vibrasjonsverdi (3 akser) | 2,91 m/sec²                   |
| Netto vekt                | 27,3 kg                       |
| NOBB nr - PLM4819         | 49674974                      |

Batteriverktøy

Skru- og bormaskiner

Bor- og meiselhammere

Kapp- og silpermaskiner

Sager

Hovler, fraser og pussemaskiner

Støvsugere

Spikring og kompressorer

Skog og hagemaskiner

Annet



# Gressklippere bensin

## GRESSKLIPPER BENSIN, BIO

PLM5121N2 51CM

LpA: 79,2 dB(A)



### Bio gressklipper egnet for arealer på opp til 2200m<sup>2</sup>

- Ready start motor: Komfortabel og jevn trekkraft (ingen behov for primer pumpe).
- Selvgående, 3 hastigheter.
- Store solide hjul og kulelager.
- Med bioklipp og sideutkast.



Standard tilbehør:  
DA00000944

|                           |  |
|---------------------------|--|
| Motor                     | B&S 675EXi<br>ReadyStart, 163cm <sup>3</sup> |
| Kapasitet oljepanne       | 0,47 litres                                  |
| Skjærehøyde posisjoner    | 5  |
| Bredde på klipperdeksel   | 51 cm  |
| Anbefalt klippeområde     | 1800 m <sup>2</sup>                          |
| klippehøyde               | 25-70 mm                                     |
| Diameter bakhjul          | 28 cm  |
| Drivhastighet             | 3,6 km/h                                     |
| Selvgående                | ✓  |
| Vibrasjonsverdi (3 akser) | 2,3 m/sec <sup>2</sup>                       |
| Netto vekt                | 31 kg  |
| Dimensjoner (LxBxH)       | 900 x 560 x 410 mm                           |
| NOBB nr - PLM5121N2       | 52597372                                     |

## GRESSKLIPPER BENSIN

PLM5113N2 53CM

LpA: 83,6 dB(A)



### Passer til areal på 2000m<sup>2</sup>

- Ready start motor: Komfortabel og jevn trekkraft (ingen behov for primer pumpe).
- Solide hjul, forseglede kulelager.
- Tre ulike hastigheter.
- Enkel å bruke og justerbar høydeinnstilling.



Standard tilbehør:  
671002552: KNIVBLAD TIL GRESSKLIPPER 510MM,  
992304: TENNPLUGG RC12YC/RC17YC TIL  
GRESSKLIPPER

|                         |  |
|-------------------------|--|
| Motor                   | B&S 675EXi<br>ReadyStart, 163cm <sup>3</sup> |
| Kapasitet oljepanne     | 0,47 litres                                  |
| Skjærehøyde posisjoner  | 5  |
| Bredde på klipperdeksel | 51 cm  |
| Anbefalt klippeområde   | 2000 m <sup>2</sup>                          |
| klippehøyde             | 25-75 mm                                     |
| Klipperdeksel av stål   | ✓  |
| Diameter bakhjul        | 28 cm  |
| Diameter forhjul        | 20 cm  |
| Kapasitet samleboks     | 65 L   |
| Selvgående              | ✓  |
| Bio kutting (kumulativ) | ✓  |
| NOBB nr - PLM5113N2     | 53307501                                     |

## GRESSKLIPPER BENSIN

PLM5130N 51CM

LpA: 85,7 dB(A)



### Kraftig og lettstartet motor

- Ready start motor: Komfortabel og jevn trekkraft (ingen behov for primer pumpe).
- Med plugg for bioklipp.
- Selvgående, 3 hastigheter.
- Store solide hjul og kulelager.



Standard tilbehør:  
671002552: KNIVBLAD TIL GRESSKLIPPER 510MM,  
992304: TENNPLUGG RC12YC/RC17YC TIL  
GRESSKLIPPER

|                           |   |
|---------------------------|---|
| Motor                     | B&S 750EX<br>ReadyStart, 161cm <sup>3</sup> |
| Kapasitet oljepanne       | 0,6 litres                                  |
| Skjærehøyde posisjoner    | 8   |
| Bredde på klipperdeksel   | 51 cm                                       |
| Anbefalt klippeområde     | 2000 m <sup>2</sup>                         |
| klippehøyde               | 25-75 mm                                    |
| Klipperdeksel av stål     | ✓   |
| Kapasitet samleboks       | 65 L  |
| Selvgående                | ✓   |
| Bio kutting (kumulativ)   | ✓   |
| Vibrasjonsverdi (3 akser) | 6,53 m/sec <sup>2</sup>                     |
| Netto vekt                | 38 kg                                       |
| NOBB nr - PLM5130N        | 48976805                                    |

## GRESSKLIPPER BENSIN

PLM5600N2 56CM

LpA: 84,6 dB(A)



### Kraftig lettstartet motor

- Ready start motor: Komfortabel og jevn trekkraft (ingen behov for primer pumpe).
- Med plugg for bioklipp.
- Selvgående, 3 hastigheter.
- Store solide hjul og kulelager.



Standard tilbehør:  
671002532: KNIVBLAD TIL GRESSKLIPPER 560MM

|                                    |  |
|------------------------------------|--|
| Effekt                             | 2,6 kW                                       |
| Motor                              | B&S 675EXi<br>ReadyStart, 163cm <sup>3</sup> |
| Slagvolum                          | 163 cc                                       |
| Boring sylinder                    | 68,3 mm                                      |
| Stempelslag                        | 44,5 mm                                      |
| Kapasitet oljepanne                | 0,47 litres                                  |
| Drivstofforbruk ved 3/4 belastning | 1,17 l/t                                     |
| Maks netto dreiemoment motor       | 9,83 Nm                                      |
| Kapasitet drivstofftank            | 1 L  |
| Skjærehøyde posisjoner             | 8  |
| NOBB nr - PLM5600N2                |  |



Batteriverkøy

Skrue- og bormaskiner

Bor- og meiselhammere

Kapp- og slippemaskiner

Sager

Høvler, fraser og pussemaskiner

Støvsugere

Spikring og kompressorer

Skog og hagemaskiner

Annet

# Kompostkvern, mosefjernere og andre produkter

## KOMPOSTKVERN

UD2500 2500W

LpA: 84,4 dB(A)



Enkel å bruke og en kraftig motor som kverner grener opp til 45mm

- Brukervennlig kontrollpanel med automatisk anti tilstoppingsystem, med forover og revers bryter.
- Mangfoldig bruksområde.
- Store gummi hjul for enkel transportering.



|                       |                      |
|-----------------------|----------------------|
| Effekt                | 2500 W               |
| Maks spindelhastighet | 40 min <sup>-1</sup> |
| Kapasitet samleboks   | 67 L                 |
| Netto vekt            | 27,6 kg              |

NOBB nr - UD2500 46770564

## MOSEFJERNER

UV3200 1300W

LpA: 77,9 dB(A)



Oppsamler og integrert bærehåndtak

- Sterk elektrisk motor.
- Enkel å bruke og justerbar høydeinnstilling.
- Ergonomisk håndtak for enkel manøvrering.



|                                 |                        |
|---------------------------------|------------------------|
| Effekt                          | 1300 W                 |
| Skjærehøyde posisjoner          | 5                      |
| Bredde på klipperdeksel         | 32 cm                  |
| Kapasitet samleboks             | 30 L                   |
| Vibrasjonsverdi (3 akser)       | 4,5 m/sec <sup>2</sup> |
| Vibrasjonsusikkerhet (K-faktor) | 1,5 m/sec <sup>2</sup> |
| Netto vekt                      | 14 kg                  |

NOBB nr - UV3200 46771654

## MOSEFJERNER

UV3600 1800W

LpA: 81,24 dB(A)



Lett og kraftig

- Sterk elektrisk motor.
- Enkel å bruke og justerbar høydeinnstilling.
- Ergonomisk håndtak for enkel manøvrering.
- Sikkerhetsbryter.
- Oppsamler og integrert bærehåndtak.



Standard tilbehør:  
652024746: KNIVTILSATS UV3600

|                           |                        |
|---------------------------|------------------------|
| Effekt                    | 1800 W                 |
| Skjærehøyde posisjoner    | 4                      |
| Bredde på klipperdeksel   | 36 cm                  |
| Kapasitet samleboks       | 40 L                   |
| Vibrasjonsverdi (3 akser) | 4,6 m/sec <sup>2</sup> |
| Netto vekt                | 18 kg                  |

NOBB nr - UV3600 46771635

## COMBOKIT

DLX2114S 18V



Verktøysett med to maskiner. Leveres med 1stk BL1830 (3,0Ah batteri) og lader DC18SD.

- Perfekt til hagevedlikeholdet



Modeller i settet

|               |         |
|---------------|---------|
| GRESSTRIMMER  | DUR181Z |
| SLAGBORMASKIN | DHP453Z |

NOBB nr - DLX2114S 51919976

18V

## BESKJÆRINGSSAKS

DUP361Z 2x18V (z-modell)

LpA: 82 dB(A)



36V kraft fra 2x18V batterier

- 36V drevet av 2stk 18V batterier. Maskinen har egen batteriholder for hvert batteri.
- Meget stillestående.
- Meget presis som følger fingerbevegelsen på bryteren



|                           |                         |
|---------------------------|-------------------------|
| Spenning                  | 2 x 18 V                |
| Li-ion batteri 18V        | -                       |
| Batteribeskyttelse        | ✓                       |
| Maks grentykkelse         | 33 mm                   |
| Vibrasjonsverdi (3 akser) | ≤2,5 m/sec <sup>2</sup> |
| Vekt                      | 0,8 kg                  |
| Dimensjoner (LxBxH)       | 305x43x106 mm           |

NOBB nr - DUP361Z 51422874





# Kappmaskiner

## KAPPMASKIN, BENSIN

EK7651H 350MM (leveres uten blad)

LpA: 92,7 dB(A)



**MM4**

### Letstartet og stillestående

- 4-taktsmotor gir lavere drivstoffgifter og mindre utslipp.
- "Touch & Stop" bryter - alle funksjoner i en og samme bryter.



|  |                        |
|--|------------------------|
| Effekt                                     | 3,0 kW                 |
| Slagvolum                                  | 75,6 cc                |
| Kapasitet oljepanne                        | 0,22 litres            |
| Kapasitet drivstofftank                    | 1,1 L                  |
| Maks periferhastighet                      | 80 m/sec               |
| Maks skjæredybde                           | 122 mm                 |
| Senterhull                                 | 25,4 mm                |
| Diameter slipeskive                        | 350 mm                 |
| Vibrasjonsverdi (3 akser) ved fronthåndtak | 2,7 m/sec <sup>2</sup> |
| Vibrasjonsverdi (3 akser) ved bakhåndtak   | 1,8 m/sec <sup>2</sup> |
| Netto vekt                                 | 12,9 kg                |
| NOBB nr - EK7651H                          | 48977346               |

## KUTTEVOGN DT4000

394369610 EK7651H



### Kuttevogn til 4-takts kappmaskin

- Inkluderer vannbeholder (15L) og vannslange.



NOBB nr - 394369610 50532232



Batteriverkøy

Skru- og bormaskiner

Bor- og meiselhammere

Kapp- og slipesmaskiner

Sager

Høvler, fraser og pussemaskiner

Støvsugere

Spikring og kompressorer

Skog og hagemaskiner

Annet

# Kappmaskiner

## KAPPMASKIN, BENSIN

PC-6112 300mm

LpA: 99,6 dB(A)



Kun 8,5kg - men med en kuttedybde på opp til 110mm er det få som kan sammenliknes med

- Betongkutteren for bygnings- og redningsarbeider.
- Lavere utslipp og lavere drivstoffbruk.
- Easy Start.
- Konstruert slik at luftfilteret ikke trenger like hyppig rengjøring som andre sager.



|  |                        |
|--|------------------------|
| Effekt                                     | 3,2 kW                 |
| 2-takts motor J/N                          | ✓                      |
| Slagvolum                                  | 60,7 cc                |
| Kapasitet drivstofftank                    | 0,7 L                  |
| Maks skjæredybde                           | 110 mm                 |
| Diameter slipeskive                        | 300 mm                 |
| Vibrasjonsverdi (3 akser) ved fronthåndtak | 3,0 m/sec <sup>2</sup> |
| Vibrasjonsverdi (3 akser) ved bakhåndtak   | 3,6 m/sec <sup>2</sup> |
| Netto vekt                                 | 8,5 kg                 |

NOBB nr - PC-6112 46712101

## KAPPMASKIN, BENSIN

PC-7414WS 350mm

LpA: 99,6 dB(A)



Med vannlagesett

- Dekompresjonsventil.
- Vannsett som standard.
- Kraftig 2-takt motor.



|  |                        |
|--|------------------------|
| Effekt                                     | 3,8 kW                 |
| 2-takts motor J/N                          | ✓                      |
| Slagvolum                                  | 73 cc                  |
| Dekompresjonsventil (Happy Start)          | ✓                      |
| Kapasitet drivstofftank                    | 1,1 L                  |
| Maks skjæredybde                           | 122 mm                 |
| Diameter slipeskive                        | 350 mm                 |
| Vibrasjonsverdi (3 akser) ved fronthåndtak | 7,0 m/sec <sup>2</sup> |
| Vibrasjonsverdi (3 akser) ved bakhåndtak   | 4,9 m/sec <sup>2</sup> |
| Netto vekt                                 | 10,0 kg                |
| NOBB nr - PC-7414WS                        | 46176673               |

## KAPPMASKIN, BENSIN

PC-8216WS 400mm

LpA: 100,3 dB(A)



Med vannlagesett som standard

- Nyutviklet system for reduksjon av forbruk og utslipp (SLK).
- Kraftig 2-takt motor.
- Dekompresjonsventil.



|                                   |          |
|-----------------------------------|----------|
| Effekt                            | 4,2 kW   |
| Slagvolum                         | 81 cc    |
| Dekompresjonsventil (Happy Start) | ✓        |
| Kapasitet drivstofftank           | 1,1 L    |
| Turtall (min-1)                   | 4300     |
| Maks periferhastighet             | 80 m/sec |
| Maks skjæredybde                  | 147 mm   |
| Senterhull                        | 25,4 mm  |
| Diameter slipeskive               | 400 mm   |
| Netto vekt                        | 10,6 kg  |

NOBB nr - PC-8216WS 46176718

## KUTTEVOGN PT-2010

394369100 PC-7214, PC-7314D, PC-7414, PC-8116D, DPC8132, PC-8216



Vogn for plassering av kappmaskin og vannbeholder

- Inkluderer vannbeholder (15L) og vannslange.



NOBB nr - 394369100 45497056





# Vannpumper og hagesprøyter

## VANNPUMPE

PF0410 400W



### Effektiv vannpumpe for gråvann

- Pumping av kjellere, vannkummer o.l.
- Profesjonell vannpumpe for gråvann forurenset opp til 35mm partikler.
- Flottørbryter slår automatisk av motoren for å unngå at pumpen kjøres tørr når vannstand synker til et visst nivå. Den slår seg så automatisk på når vannstand stiger igjen.



|                     |                |
|---------------------|----------------|
| Effekt              | 400 W          |
| Ytelse              | 140 liter/min  |
| Maks løftehøyde     | 5 m            |
| Kapasitet           | 140 liter/min  |
| Ledning             | 10 m           |
| Netto vekt          | 4,3 kg         |
| Dimensjoner (LxBxH) | 160x168x345 mm |
| Kabellengde         | 10 m           |

NOBB nr - PF0410 50532224

## VANNPUMPE

PF1100 1100W



### Vannpumpe elektrisk PF1100. 1000W. Maks 250 LTR/MIN

- For rent vann
- Rustfri
- Håndterer partikler i vannet opptil 5mm størrelse



|                     |                    |
|---------------------|--------------------|
| Effekt              | 1100 W             |
| Maks løftehøyde     | 9 m                |
| Kapasitet           | 250 liter/min      |
| Netto vekt          | 6,7 kg             |
| Dimensjoner (LxBxH) | 150 x 150 x 305 mm |
| Kabellengde         | 10 m               |

NOBB nr - PF1100 52288441

## VANNPUMPE

PF1110



### Gråvannspumpe med stor kapasitet

- Profesjonell vannpumpe for gråvann forurenset opp til 35mm partikler.
- Flottørbryter slår automatisk av motoren for å unngå at pumpen kjøres tørr når vannstand synker til et visst nivå. Den slår seg så automatisk på når vannstand stiger igjen.
- Robust tank i rustfritt stål for lang levetid.



|                     |                |
|---------------------|----------------|
| Effekt              | 1100 W         |
| Maks løftehøyde     | 10 m           |
| Kapasitet           | 250 liter/min  |
| Netto vekt          | 7,0 kg         |
| Dimensjoner (LxBxH) | 160x185x355 mm |
| Kabellengde         | 10 m           |

NOBB nr - PF1110 52269401

## VANNPUMPE

MP-335.4Z 4-TAKT

LpA: 88,4 dB(A)



### Mer enn 2 timer på en tank med drivstoff

- 4-taktsmotor gir lavere drivstoffutgifter og mindre utslipp.
- Driftstid på mer enn 2 timer på en tank med drivstoff.
- Liten og lav vekt.
- Veier kun 7,5kg.
- Tilbehør som medfølger: 3 og 8m vannslange og sil.



|                         |                 |
|-------------------------|-----------------|
| Effekt                  | 1,07 kW         |
| Slagvolum               | 33,5 cc         |
| Kapasitet oljepanne     | 0,1 litres      |
| Kapasitet drivstofftank | 0,65 L          |
| Ytelse                  | 130 liter/min   |
| Maks sugedybde          | 8 m             |
| Maks løftehøyde         | 45 m            |
| Kontinuerlig driftstid  | 2 hrs           |
| Spesifikasjon           | Itseimevä       |
|                         | keskipakopumppu |
| Netto vekt              | 7,3 kg          |
| Dimensjoner (LxBxH)     | 356x234x336 mm  |

NOBB nr - MP-335.4Z



Batteriverktøy

Skru- og bormaskiner

Bor- og meiselhammere

Kapp- og slippmaskiner

Sager

Høvler, fraser og pussemaskiner

Støvsugere

Spikring og kompressorer



Skog og hagemaskiner

Annet

# MASKINER

## ▣ LASERVERKTØY OG VARMLUFT



-  Dobbelisolering
-  Variabelt turtall
-  Koffert



# Oppladbar Grønn Krysslaser SK312GD / SK209GD

Selvnivellerende grønn krysslaser for økt synlighet



3-vertikal linje

SK312GD

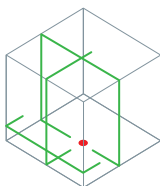

Horisontal / Vertikal linje

SK209GD

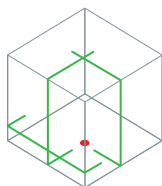

## Krysslaser

Horisontal / Vertikal linje

SK105GD

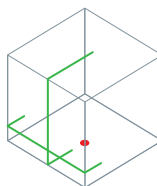

Horisontal / Vertikal linje

SK105D(rød laser)

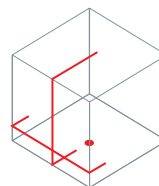

12Vmax Lithium-ion Battery



# Laserverktøy

## LASER AVSTANDSMÅLER

LD030P 30m



### Nøyaktige målinger med ett tastetrykk

- Lommestørrelse.
- IP54 - sprut og støvbeskyttet.
- 2x1,5(AAA) batterier - 5000 målinger.



|                     |                  |
|---------------------|------------------|
| Batterier           | 2 x 1,5V (AAA)   |
| Rekkevidde          | 0,2 - 30 m       |
| Nøyaktighet         | ±2,0 mm          |
| Brukstemperatur     | 0-40 °           |
| IP-grad             | IP54             |
| Laserklasse         | II (<1mW)        |
| Netto vekt          | 0,10 kg          |
| Dimensjoner (LxBxH) | 115 x 53 x 25 mm |

NOBB nr - LD030P 50539296

## LASER AVSTANDSMÅLER

LD050P



### Nøyaktige målinger med ett tastetrykk

- Lommestørrelse.
- Innstilling for gjentatte målinger av høyde og bredde på vanskelige steder (pytagoras).
- IP54 - sprut og støvbeskyttet.
- Leveres med batterier og hylster.



|                               |                  |
|-------------------------------|------------------|
| Batterier                     | 2 x 1,5V (AAA)   |
| Rekkevidde                    | 0,05 - 50 m      |
| Nøyaktighet                   | ±2,0 mm          |
| Minne: antall målinger lagret | 5                |
| Brukstemperatur               | 0-40 °           |
| IP-grad                       | IP54             |
| Laserklasse                   | II (<1mW)        |
| Netto vekt                    | 0,10 kg          |
| Dimensjoner (LxBxH)           | 116 x 45 x 29 mm |

NOBB nr - LD050P 46264275

## LASER AVSTANDSMÅLER

LD080PI



### Nøyaktige målinger på 80 meters avstand og med 360 graders posisjonssensor

- Innstilling for gjentatte målinger av høyde og bredde på vanskelige steder (pytagoras).
- Enkel beregning av lengder på veggen for oppmåling til f.eks. gulvlister.
- 2x1,5(AAA) batterier - 5000 målinger.



|                               |                  |
|-------------------------------|------------------|
| Batterier                     | 2 x 1,5V (AAA)   |
| Rekkevidde                    | 0,05 - 80 m      |
| Nøyaktighet                   | ±1,5 mm          |
| Nøyaktighet                   | ±0,2 °           |
| Minne: antall målinger lagret | 20               |
| Brukstemperatur               | -10-50 °         |
| IP-grad                       | IP54             |
| Helningsvinkel                | 360              |
| Laserklasse                   | II (<1mW)        |
| Netto vekt                    | 0,14 kg          |
| Dimensjoner (LxBxH)           | 117 x 57 x 32 mm |

NOBB nr - LD080PI 46264332

## KRYSSLASER 12V GRØNN

SK209GDZ (z-modell)



### KLASSE 2 GRØNN KRYSSLASER MED PUNKT

- Horisontale eller vertikale målinger; samtidig eller separat.
- IP54 - sprut og støvbeskyttet.



|                          |                    |
|--------------------------|--------------------|
| Spenning CXT             | ✓                  |
| Nøyaktighet              | ±1mm / 10m         |
| Nivelleringsområde       | ±2 °               |
| Kontinuerlig driftstid   | 15-40 hrs          |
| Brukstemperatur          | -10-40 °           |
| IP-grad                  | IP54               |
| Laserklasse              | II (<1mW)          |
| Netto vekt               | 1,5 -1,6 kg        |
| Dimensjoner (LxBxH)      | 122 x 130 x 295 mm |
| Dimensjoner, sammenslått | 122 x 130 x 225 mm |

NOBB nr - SK209GDZ 53464456

## KRYSSLASER SK312GDZ 12V

SK312GDZ (z-modell)



### KLASSE 2 GRØNN KRYSSLASER MED PUNKT

- Horisontale eller vertikale målinger; samtidig eller separat.
- IP54 - sprut og støvbeskyttet.



|                          |                    |
|--------------------------|--------------------|
| Spenning CXT             | ✓                  |
| Nøyaktighet              | ±1mm / 10m         |
| Nivelleringsområde       | ±2 °               |
| Spindel                  | 5/8"               |
| Kontinuerlig driftstid   | 10-28 hrs          |
| Brukstemperatur          | -10-40 °           |
| IP-grad                  | IP54               |
| Laserklasse              | II (<1mW)          |
| Netto vekt               | 1,5 -1,6 kg        |
| Dimensjoner (LxBxH)      | 122 x 130 x 295 mm |
| Dimensjoner, sammenslått | 122 x 130 x 225 mm |

NOBB nr - SK312GDZ 53464460

Batteriverktøy

Skrue- og bormaskiner

Bor- og meiselhammer

Kapp- og slipermaskiner

Sager

Hovler, fræser og pussemaskiner

Støvsugere

Spikring og kompressor

Skog og hagemaskiner

Annet

**CXT XPT**  
EXTREME PROTECTION TECHNOLOGY

**CXT XPT**  
EXTREME PROTECTION TECHNOLOGY



# Laserverktøy

## KRYSSLASER

### SK102Z 15M REKKEVIDDE



#### Brukervennlig krysslaser

- Horisontale eller vertikale målinger; samtidig eller separat.
- Pulsfunksjonen gjør det mulig å lokalisere laseren ved hjelp av mottaker LE00837085 (selges separat), også i sterkt lys. I tillegg kan pulsfunksjonen brukes som et batterisparende tiltak for lengre driftstid.
- Rekkevidde 15 meter. Med lasermål: 30 meter.



Standard tilbehør:  
LE00785633: VEGGMONTERT ADAPTER MAGNET FOR  
KRYSSLASER SK102, LE00785638: MÅLSKIVE MAGNET  
FOR KRYSSLASER SK103

|                         |                   |
|-------------------------|-------------------|
| Batterier               | 3 x 1,5V (AA)     |
| Rekkevidde              | 15 (30) m         |
| Nøyaktighet             | ±3mm / 10m        |
| Nivellering nøyaktighet | ±0,75 mm / 3 m    |
| Nivelleringsområde      | ±4° °             |
| Spindel                 | 1/4"              |
| Veske cordura           | ✓                 |
| Brukstemperatur         | -10-40 °          |
| IP-grad                 | IP54              |
| Laserklasse             | II (<1mW)         |
| Netto vekt              | 0,478 kg          |
| Dimensjoner (LxBxH)     | 100 x 70 x 100 mm |

NOBB nr - SK102Z 44445800

## KRYSSLASER / 4-PUNKTSLASER

### SK103PZ 15M REKKEVIDDE



#### Brukervennlig krysslaser / 4-punkt laser

- Horisontale eller vertikale målinger; samtidig eller separat.
- Pulsfunksjonen gjør det mulig å lokalisere laseren ved hjelp av mottaker LE00837085 (selges separat), også i sterkt lys. I tillegg kan pulsfunksjonen brukes som et batterisparende tiltak for lengre driftstid.
- Rekkevidde 15 meter. Med lasermål: 30 meter.



Standard tilbehør:  
LE00785633: VEGGMONTERT ADAPTER MAGNET FOR  
KRYSSLASER SK102, LE00785638: MÅLSKIVE MAGNET  
FOR KRYSSLASER SK103

|                         |                   |
|-------------------------|-------------------|
| Batterier               | 3 x 1,5V (AA)     |
| Rekkevidde              | 15 (30) m         |
| Nøyaktighet             | ±3mm / 10m        |
| Nivellering nøyaktighet | ±0,75 mm / 3 m    |
| Nivelleringsområde      | ±4° °             |
| Spindel                 | 1/4"              |
| Brukstemperatur         | -10-40 °          |
| IP-grad                 | IP54              |
| Laserklasse             | II (<1mW)         |
| Netto vekt              | 0,53 kg           |
| Dimensjoner (LxBxH)     | 111 x 117 x 72 mm |

NOBB nr - SK103PZ 50539436

## KRYSSLASER

### SK104Z 15M REKKEVIDDE



#### Krysslaser med bred 180 graders laserlinje

- Horisontale eller vertikale målinger; samtidig eller separat.
- Pulsfunksjonen gjør det mulig å lokalisere laseren ved hjelp av mottaker LE00837085 (selges separat), også i sterkt lys. I tillegg kan pulsfunksjonen brukes som et batterisparende tiltak for lengre driftstid.
- Rekkevidde 15 meter. Med lasermål: 30 meter.



Standard tilbehør:  
LE00785633: VEGGMONTERT ADAPTER MAGNET FOR  
KRYSSLASER SK102, LE00785638: MÅLSKIVE MAGNET  
FOR KRYSSLASER SK103

|                         |                   |
|-------------------------|-------------------|
| Batterier               | 3 x 1,5V (AA)     |
| Rekkevidde              | 15 (30) m         |
| Nøyaktighet             | ±3mm / 10m        |
| Nivellering nøyaktighet | ±0,75 mm / 3 m    |
| Nivelleringsområde      | ±4° °             |
| Spindel                 | 1/4"              |
| Brukstemperatur         | -10-40 °          |
| IP-grad                 | IP54              |
| Laserklasse             | II (<1mW)         |
| Netto vekt              | 0,53 kg           |
| Dimensjoner (LxBxH)     | 111 x 117 x 72 mm |

NOBB nr - SK104Z 50634106



Batteriverktøy

Skrue- og bormaskiner

Bor- og meiselhammere

Kapp- og slippemaskiner

Sager

Høvler, fraser og pussemaskiner

Støvsugere

Spikring og kompressorer

Skog og hagemaskiner

Annet

# Laserverktøy

## KRYSSLASER 10,8V RØD

### SK105DZ CXT XPT 25M 1/4" GJENGER



**CXT XPT**  
EXTREME PROTECTION TECHNOLOGY

10,8V krysslaser. Z-modeller leveres uten batteri og lader. Bag, L-adapter til veggfeste og måleplat

- Horisontale eller vertikale målinger; samtidig eller separat.
- Pulsfunksjonen gjør det mulig å lokalisere laseren ved hjelp av mottaker (selges separat), også i sterkt lys.
- Rekkevidde 25 meter. Med lasermål: 80 meter.
- IP54 - sprut og støvbeskyttet.



|                     |                   |
|---------------------|-------------------|
| Spenning CXT        | ✓                 |
| Batteribeskyttelse  | ✓                 |
| Rekkevidde          | 25 (80) m         |
| Nøyaktighet         | ±3mm / 10m        |
| Nivelleringsområde  | ±4 °              |
| Spindel             | 1/4" / 5/8"       |
| Brukstemperatur     | -10-50 °          |
| IP-grad             | IP54              |
| Laserklasse         | 2: 635nm          |
| Netto vekt          | 0,67 - 0,84 kg    |
| Dimensjoner (LxBxH) | 138 x 64 x 102 mm |

NOBB nr - SK105DZ 54358545

## KRYSSLASER 10,8V GRØ

### SK105GDZ CXT XPT 35M 1/4" GJENGER



**CXT XPT**  
EXTREME PROTECTION TECHNOLOGY

10,8V krysslaser med grønne laserstråler. Z-modeller leveres uten batteri og lader. Bag, L-

- Horisontale eller vertikale målinger; samtidig eller separat.
- Pulsfunksjonen gjør det mulig å lokalisere laseren ved hjelp av mottaker (selges separat), også i sterkt lys.
- Rekkevidde 35 meter. Med lasermål: 80 meter.
- IP54 - sprut og støvbeskyttet.



|                     |                   |
|---------------------|-------------------|
| Spenning CXT        | ✓                 |
| Batteribeskyttelse  | ✓                 |
| Rekkevidde          | 35 (80) m         |
| Nøyaktighet         | ±3mm / 10m        |
| Nivelleringsområde  | ±4 °              |
| Spindel             | 1/4" / 5/8"       |
| Brukstemperatur     | -10-50 °          |
| IP-grad             | IP54              |
| Laserklasse         | 2: 635nm          |
| Netto vekt          | 0,67 - 0,84 kg    |
| Dimensjoner (LxBxH) | 138 x 64 x 102 mm |

NOBB nr - SK105GDZ 54358534

## KRYSS/PKT LASER 10,8V RØD

### SK106DZ CXT XPT 25M 1/4" GJENGER



**CXT XPT**  
EXTREME PROTECTION TECHNOLOGY

10,8V kryss- og punktlaser. Z-modeller leveres uten batteri og lader. Bag, L-adapter til veggfeste o

- Horisontale eller vertikale målinger; samtidig eller separat.
- Fire laserpunkter: opp, ned, venstre og høyre.
- Pulsfunksjonen gjør det mulig å lokalisere laseren ved hjelp av mottaker (selges separat), også i sterkt lys.
- Rekkevidde 25 meter. Med lasermål: 80 meter.



|                     |                   |
|---------------------|-------------------|
| Spenning CXT        | ✓                 |
| Batteribeskyttelse  | ✓                 |
| Rekkevidde          | 25 (80) m         |
| Nøyaktighet         | ±3mm / 10m        |
| Nivelleringsområde  | ±4 °              |
| Spindel             | 1/4" / 5/8"       |
| Brukstemperatur     | -10-50 °          |
| IP-grad             | IP54              |
| Laserklasse         | 2: 635nm          |
| Netto vekt          | 0,69 - 0,85 kg    |
| Dimensjoner (LxBxH) | 138 x 64 x 102 mm |

NOBB nr - SK106DZ 54358564

## KRYSS/PKT LASER 10,8V GRØ

### SK106GDZ CXT XPT 35M 1/4" GJENGER



**CXT XPT**  
EXTREME PROTECTION TECHNOLOGY

10,8V kryss- og punktlaser med grønne laserstråler. Z-modeller leveres uten batteri og lader. Bag, L

- Horisontale eller vertikale målinger; samtidig eller separat.
- Fire laserpunkter: opp, ned, venstre og høyre.
- Pulsfunksjonen gjør det mulig å lokalisere laseren ved hjelp av mottaker (selges separat), også i sterkt lys.
- Rekkevidde 25 meter. Med lasermål: 80 meter.



|                     |                   |
|---------------------|-------------------|
| Spenning CXT        | ✓                 |
| Batteribeskyttelse  | ✓                 |
| Rekkevidde          | 35 (80) m         |
| Nøyaktighet         | ±3mm / 10m        |
| Nivelleringsområde  | ±4 °              |
| Spindel             | 1/4" / 5/8"       |
| Brukstemperatur     | -10-50 °          |
| IP-grad             | IP54              |
| Laserklasse         | 2: 635nm          |
| Netto vekt          | 0,69 - 0,85 kg    |
| Dimensjoner (LxBxH) | 138 x 64 x 102 mm |

NOBB nr - SK106GDZ 54358553

## ROTARENDE LASER

### SKR200Z



Roterende laser med horisontal og vertikal selvnivellering

- Beskyttelseskonstruksjon for laserhodet.
- Horisontal retning: enkelt å overføre referansepunkter fra en vegg til en annen.
- Vertikal retning: Enkelt å påse at vegger, gulv, fliser etc eksakt møter hverandre.



Standard tilbehør:  
LE00784968; LE00791661; LE00796587;  
LE00796588;

|                     |                    |
|---------------------|--------------------|
| Batterier           | 2 x 1,5V (D)       |
| Rotasjonshastighet  | 0, 300, 450, 600   |
| laserhode           | min <sup>-1</sup>  |
| Rekkevidde          | Ø 200 m            |
| Nøyaktighet         | ± 1mm / 10m        |
| Nivelleringsområde  | ±6 °               |
| Spindel             | 5/8"               |
| Brukstemperatur     | -10-40 °           |
| IP-grad             | IP54               |
| Laserklasse         | II (<1mW)          |
| Netto vekt          | 1,6 kg             |
| Dimensjoner (LxBxH) | 156 x 154 x 197 mm |

NOBB nr - SKR200Z 49007734

Batteriverktøy

Skrue- og bormaskiner

Bor- og meiselhammere

Kapp- og slipermaskiner

Sager

Hovler, freser og pussemaskiner

Stovsugere

Spikring og kompressorer

Skog og hagemaskiner

Annet



# Varmluftspistoler

## VARMLUFTPISTOL

HG5012K 1600W



### Enkel varmluftspistol med to temperaturområder

- For ulike behov for oppvarming og fjerning av materialer.



Standard tilbehør:  
P-71417: GLASSDYSE, P-71423: BREDSTRÅLEDYSE  
50MM, P-71445: REFLEKTORDYSE 40MM

|                     |                     |
|---------------------|---------------------|
| Effekt              | 1600 W              |
| Luftmengde          | 300 - 500 liter/min |
| Temperaturområde    | 350 - 500 °         |
| Ledning             | 2,5 m               |
| Vekt                | 0,58 kg             |
| Dimensjoner (LxBxH) | 230 x 80 x 240 mm   |

NOBB nr - HG5012K 43271124

## VARMLUFTPISTOL

HG551VK 1800W



### Varmluftspistol med stillbar temperatur

- For ulike behov for oppvarming og fjerning av materialer.



Standard tilbehør:  
P-71423: BREDSTRÅLEDYSE 50MM, P-71439:  
REDUKSJONSDYSE 20MM, P-71445: REFLEKTORDYSE  
40MM

|                     |                   |
|---------------------|-------------------|
| Effekt              | 1.800 W           |
| Luftmengde          | 250-550 liter/min |
| Temperaturområde    | 100-550 °         |
| Ledning             | 2,5 m             |
| Vekt                | 0,63 kg           |
| Dimensjoner (LxBxH) | 230 x 80 x 240 mm |

NOBB nr - HG551VK 43262546

## VARMLUFTPISTOL

HG651CK 2000W



### Fleksibel varmluftspistol maks 650°

- Elektronisk temperaturkontroll.
- Syv programmer for fjerning av ulike typer materialer.
- Termostatstyrt beskyttelse mot overoppheting.



Standard tilbehør:  
P-71423: BREDSTRÅLEDYSE 50MM, P-71439:  
REDUKSJONSDYSE 20MM, P-71445: REFLEKTORDYSE  
40MM, P-71489: SMALSTRÅLE DYSE 23MM, P-71504:  
TRYKKRULLE

|                     |                   |
|---------------------|-------------------|
| Effekt              | 2000 W            |
| Luftmengde          | 200-550 liter/min |
| Temperaturområde    | 80-650 °          |
| Ledning             | 2,5 m             |
| Vekt                | 0,63 kg           |
| Dimensjoner (LxBxH) | 230 x 80 x 240 mm |

NOBB nr - HG651CK 42847696



Batteriverkøy

Skrue- og bormaskiner

Bor- og meiselhammere

Kapp- og slippemaskiner

Sager

Høvler, fraser og pussemaskiner

Støvsugere

Spikring og kompressorer

Skog og hagemaskiner

Annet

# TILBEHØR

▣ BREDT UTVALG





# Boring- og festeverktøy

## Bor- og bitssett



| Produkt nummer | Tittel                               | Beskrivelse   | NOBB     |  |
|----------------|--------------------------------------|---|----------|--|
| B-28597        | BITS SETT TORSION 11 DELER           | PH1 / PH2 / PH3 / PZ1 / PZ2 / PZ3 / T15 / T20 / T25 / T30, Ultra Mag Torsion magnetholder   | 51739414 |  |
| B-30754        | BITS SETT TORSION 11 DELER           | PH1 / PH2 / PH3 / PZ1 / PZ2 / PZ3 / T15 / T20 / T25 / T30, Ultra Mag Torsion magnetholder   | 51739414 |  |
| P-16782        | BITSSETT 11 DELER                    | 0,6 / 1,2 / PH2 (2) / PZ1 / PZ2 (2) / PZ3 / Magnetholder  | 42599620 |  |
| D-31756        | BITSSETT 11 DELER                    | PH2 / PZ1 / PZ2 / PZ3 / T10 / T15 / T20 / T25 / T30 / T40 / Magnetholder  | 47116943 |  |
| P-74740        | BITSSETT 13 DELER - PH, TX SLAGSIKRE | PH1 / PH2 / PZ2 / PZ3 / T10 / T15 / T20 (2) / T25 (2) / T30 / T40, 8mm magnethylse, 50mm bits   | 43932942 |  |
| B-28896        | SKRUTREKKERSETT                      | Skrutrekkersett med 18 deler. Skrutrekker med 60mm bitholder og 17 bits. 25mm bits PZ1, PZ2 (x2), PZ3, PH1, PH2 (x2), PH3. 50mm bits PH1, PH2, PH3, PZ1,, PZ2, PZ3, SL4, SL5, SL6.                  | 54270841 |  |
| B-54081        | BITS- OG PIPESETT M/SKRALLE          | Bits- og pipesett med 21 deler. Leveres i plastboks. 25mm bits PH1, PH2, PH3, PZ1, PZ2, SL0.8x5.5, SL1.2x6.5. T20, T25, T30, H4 og H6. Piper 5, 6, 8, 10, 12 og 13. Magnetisk bitholder og Skralle. | 54270837 |  |
| P-81175        | BITSSETT 22 DELER                    | Bitssett med carabinkrok. TX/PH/PZ/Hex, 1/4" adapter, magnetholder  | 49898081 |  |
| B-49921        | BITS SETT TORSION 11 DELER           | PH1 / PH2 / PH3 / PZ1 / PZ2 / PZ3 / T15 / T20 / T25 / T30, Ultra Mag Torsion magnetholder   | 51739414 |  |
| P-73374        | BITSSETT 31 DELER (PZ, PH, TX)       | T8 / T10 / T15 / T20 / T25 / T27 / T30 / T41, PH1 / PH2 / PH3, PZ1 / PZ2 / PZ3, magnetholder  | 44038521 |  |
| D-34936        | BITSSETT 31 DELER                    | PH1-3, PZ1-3, T10-40, HEX 4-6, magnetholder   | 44157661 |  |
| P-73352        | BITSSETT M/MAGNETHOLDER 31 DELER TX  | T7-40, magnetholder   | 44585361 |  |

fortsetter...

Kapiteiforsid  
e Tilbehør

Boring- og  
festevertø  
y

Multiverktø  
y

Metalvertø  
y

Sagging

Slipesapir og  
-saler

Hovelkniver  
og annet

Fraser og  
hovler

Diamantskive  
r

Støvsugere  
og

Laserverktø  
y

Batteriverktø  
y

Betong

Skog og hage

Arnet  
tilbehør

## Boring- og festeverktøy

|                                |  |         |  |   |          |
|--------------------------------|--|---------|--|---|----------|
| Kapitteilforside<br>e Tilbehør |  | B-28606 | BITSETT 37 DELER                         | TX / PH / PZ / HEX 25mm, magnetholder   | 47115774 |
| Boring- og<br>festeverktøy     |  | B-54536 | BITS SETT TORSION 38DELERS               | PH1, 3xPH2, PH3 x 25mm, PH2-PH2 x 65mm, PZ1, 3xPZ2, PZ3 x 25mm, SQ1, 3xSQ2, SQ3 x 25mm, T10, T15, 3xT20, 3xT25, 3xT30 x 25mm  | 52103993 |
| Multiverktøy                   |  | B-55697 | BITSETT 43 DELER, FARGEKODET             | PH, PZ, Flat, Umbrako og TX bits  | 53330832 |
| Metallverktøy                  |  | B-36170 | BITSETT M/SKRALLE 47 DELER               | 2 X PH1 / 2 X PH2 / 2 X PH3 / 2 X PZ1 / 2 X PZ2 / 2 X PZ3 / 2 X T10 / 2 X T15 / 2 X T20 / 2 X T25 / 2 X T30 / 1 X T40 / 2 X SL4.5 / 2 X SL5.5 / 2 X SL6.5 / 1 X H2 / 1 X H2.5 / 1 X H3 / 2 X H4 / 2 X H5 / 2 X H6 / Sekskanthylser 5/6/7/8/9/10/11MM (1 av hver) / Magnetholder / Skralle | 49573697 |
| Sagning                        |  | P-70144 | BITSETT 61 DELER                         | 5,5 / 6,5, PH1-3, PZO-3, T10-40, magnetholder   | 42599616 |
| Slipesapir og<br>saler         |  | P-81050 | BITSETT 99 DELER                         | 16 Bits: 25mm x PH1, PH2, PH3 / 16 Bits: 25mm x PZ1, PZ2, PZ3 / 24 Bits: 25mm Hex 3, 4, 5, 6 mm / 34 Bits: 25mm TX10, TX15, TX20, TX25, TX30, TX40 / 2 Bits: 75mm x PH1, PH2 / 2 Bits: 75mm x PZ1, PZ2 / 4 Bits: 75mm x TX15, TX20, TX25, TX30 / 1 magnetholder                           | 49110982 |
| Hovelkniver<br>og annet        |  | D-36980 | BOR- OG BITSETT 34 DELER                 | 17 bor, 12 bits, 3 stk sekskanthylser, bitsholder   | 47117026 |
| Freser og<br>høvler            |  | B-28628 | BOR- OG BITSETT 48 DELER                 | TX/PH/PZ/Hex 25mm, magnetisk forlenger, borkroner   | 47116523 |
| Diamantskive                   |  | B-43044 | TILBEHØRSSETT I MAKPAC KOFFERT, 66 DELER | PZO-3, PH 0-3, 3-6 hex, SL4-6,5, 10-40 Torx, Torx H 10-40, PH2 50mm x 5, 5 x 50mm PZ2, hex 6-13, metall og tre 4-10mm,  | 51079212 |
| Støvsugere<br>og               |  | D-33691 | BOR- OG BITSETT 71 DELER                 | 25 bor, 40 bits, målebånd, kniv, dybdeanslag  | 43875194 |
| Laserverktøy                   |  | B-50295 | BOR- OG BITSETT, 71 DELER                | Speedbor til tre, Spiralbor til metall, PH, PZ og TX bits   | 53330843 |
| Batteriverktoy                 |  | B-54879 | BITS SETT 100DELER                       |   | 52103940 |
| Betong                         |  | D-31778 | BOR- OG BITSETT 104 DELER                | 29 bor, 58 bits, water, målebånd, kniv og dybdeanslag   | 43884052 |
| Skog og hage                   |  | D-37194 | BOR- OG BITSETT 200 DELER                | 33 bor, 124 bits, bitsholder, dybdeanslag, sekskanthylser, fleksibel bitsholder, water, målebånd, kniv, lykt, hullsager, hullsagholder, pipenøkler, skiftnøkkel, avbiter, nebbtang  | 47117045 |
| Annet<br>tilbehør              |  | P-90532 | VERKTØYSETT 227 DELER                    | Verktøysett med 227 deler. Koffert som inneholder assortert utvalg bits, bitsholdere, piper, pipetilbehør, skraller, skrutrekker, umbrako, fastnøkler og overganger.  | 54123512 |



# Boring- og festeverktøy

## Borsett: tre, metall, mur



| Produkt nummer | Tittel                                    | Beskrivelse   | Diameter (D)              | NOBB     |  |
|----------------|---|---|---------------------------|----------|--|
| D-23759        | BORSETT 5 DELER - TRE, METALL OG MUR 1/4" | Ø: 5 / 6mm tre, 5 / 6mm metall, mur 6mm                                   | 5-6 mm                    | 40611550 |  |
| D-20769        | BORSETT 5 DELER - TRE OG METALL 1/4"      | Ø: 5 / 6mm tre, 5 / 6 / 8mm metall  | 5, 6, 8 mm                | 40611519 |  |
| D-30477        | BORSETT UNIVERSALBOR 5 DELER              | Ø: 5x85 / 6x100 / 8x110 / 10x150 / 12x150mm. Metall, stein, tre og glass. | 5, 6, 8, 10, 12 mm        | 44641255 |  |
| D-08660        | BORSETT 9 DELER - TRE, METALL OG MUR      | Ø: 5 / 6 / 8mm. Tre, metall og mur  | 5, 6, 8 mm                | 42602734 |  |
| D-05175        | MURBORSETT 4 DELER                        | Ø: 4x70 / 5x85 / 6x100 / 8x110mm  | 4, 5, 6, 8, 10 mm         | 42602503 |  |
| D-29941        | HSS METALLBORSETT 19 DELER                | Ø: 1-10 mm, 0,5mm   | 1-10 mm                   | 42602855 |  |
| D-50479        | BORSETT METALL, 1-13MM, HSS-CO, 25 DELER  | Ø: 1-13mm, 0,5mm  | 1-13 mm                   | 49218661 |  |
| D-29876        | M-FORCE BORSETT 19DELER                   | Ø: 1-10mm, 0,5 mm   | 1-10 mm                   | 47115664 |  |
| D-29882        | M-FORCE BORSETT 25 DELER                  | Ø: 1-13mm, 0,5 mm   | 1-13 mm                   | 47115672 |  |
| D-41872        | STGBOR KONISK TIN 4-12/4-20/4-32MM        | Ø 4-12 / 4-20 / 4-32mm  | 4-32 mm                   | 51541435 |  |
| D-36005        | SELVMATENDE HULLBORSETT 6 DELER           | Ø: 25, 32, 38, 51, 65, 76MM   | 25, 32, 38, 51, 65, 76 mm | 44909805 |  |

Kapiteiforsid  
e TilbehørBoring- og  
festevertø  
yMultiverktø  
yMetallvertø  
y

Sagging

Slipesapir og  
-salerHovelkniver  
og annetFraser og  
hovlerDiamantskive  
rStøvsugere  
ogLasenvertø  
yBatteriverktø  
y

Betong

Skog og hage

Annet  
tilbehør

# Boring- og festeverktøy

Kapitteilforside  
e TilbehørBoring- og  
festeverktøy

Multiverktøy

Metallverktøy

Saging

Slippepapir og  
salerHovelkniver  
og annetFreser og  
hovlerDiamantskive  
rStøvsugere  
og

Laserverktøy

Batteriverkto  
y

Betong

Skog og hage

Annet  
tilbehør

## Bor og meiselsett SDS-PLUS og SDS-MAX



|  | Produkt nummer | Tittel                                 | Beskrivelse  | Lengde           | Lengde                     | Diameter (D)                  | Antall | NOBB     |
|--|----------------|--|--|------------------|----------------------------|-------------------------------|--------|----------|
|  | B-52059        | BOR- OG MEISELSETT, SDS-PLUS, 17 DELER | SDS Plus, bor og meisler 5x110, 5.5x110, 5.5x160, 6x110, 6x160,                |                  |                            | 5, 5,5, 6, 7, 8, 10, 14 mm    |        |          |
|  | B-49052        | Hammerbor 5-8mm SDS-PLUS               | Hammerbor med 2 skjær og SDS-PLUS feste. Borer i betong og stein.              |                  |                            | 5,6,8 mm                      |        | 54134095 |
|  | B-49046        | Hammerbor 5-12mm SDS-PLUS              | Hammerbor med 2 skjær og SDS-PLUS feste. Borer i betong og stein.              |                  |                            | 5,6,8,10,12 mm                |        | 54134080 |
|  | B-12027        | SDS-PLUS BORSETT 7 DELER - NEMESIS     | Ø: 5x110 / 6x110 / 6x160 / 8x110 / 8x160 / 10x160 / 12x160mm                   |                  |                            | 5, 6, 8, 10, 12 mm            |        | 42688183 |
|  | D-19174        | SDS-PLUS BORSETT 10 DELER              |  |                  | 110, 160, 210, 250, 460 mm | 6,8,10,12,16, 20 mm           | 10     | 42689992 |
|  | D-20111        | SDS-PLUS BORSETT 13 DELER 5X110, 6X110 |  | 110, 160, 250 mm |                            | 5, 6, 7, 8, 10, 12, 14, 16 mm | 11     | 42690003 |
|  | D-40565        | MEISEL SETT SDS-MAX, 6 DELER           | Spissmeissel 400mm 2 stk, flatmeissel 400 mm 2 stk, bred meissel 300 og 400 mm |                  |                            | 25, 50, 80 mm                 |        | 47116841 |

## Trebor

Boret har en spiss i senter som bedrer presisjonen. Disse trebor er ideelle for både mykt og hardt treverk. Boret har en polert overflate og en rund tange.



| Produkt nummer | Diameter (D) | Lengde | Arbeidslengde | NOBB     |
|----------------|--------------|--------|---------------|----------|
| D-07026        | 3 mm         | 60 mm  | 30 mm         | 42602745 |
| D-07032        | 4 mm         | 75 mm  | 40 mm         | 42602753 |
| D-07048        | 5 mm         | 85 mm  | 45 mm         | 42602764 |
| D-07054        | 6 mm         | 95 mm  | 55 mm         | 42602772 |
| D-07060        | 7 mm         | 110 mm | 60 mm         | 42602783 |
| D-07076        | 8 mm         | 115 mm | 65 mm         | 42602798 |
| D-07082        | 9 mm         | 125 mm | 75 mm         | 42602802 |
| D-07098        | 10 mm        | 135 mm | 85 mm         | 42602817 |

[fortsetter...](#)



## Boring- og festeverktøy

|         |       |        |       |          |
|---------|-------|--------|-------|----------|
| D-07107 | 12 mm | 155 mm | 90 mm | 42602821 |
| D-07113 | 14 mm | 170 mm | 95 mm | 42602836 |
| D-07129 | 16 mm | 180 mm | 95 mm | 42602840 |

### Trebor 1/4"

Boret har en spiss i senter som bedrer presisjonen. Disse trebor er ideelle for både mykt og hardt treverk. Boret har en polert overflate og en 1/4" tange.

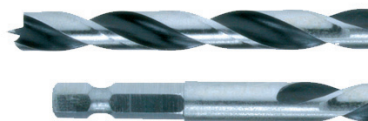

| Produkt nummer | Diameter (D) | Lengde | Arbeidslengde | NOBB     |
|----------------|--------------|--------|---------------|----------|
| D-15861        | 3 mm         | 78 mm  | 35 mm         | 40608440 |
| D-15877        | 4 mm         | 93 mm  | 40 mm         | 40608481 |
| D-15883        | 5 mm         | 101 mm | 51 mm         | 40608507 |
| D-15899        | 6 mm         | 110 mm | 60 mm         | 40608515 |
| D-15908        | 8 mm         | 115 mm | 75 mm         | 40608531 |
| D-15914        | 10 mm        | 130 mm | 85 mm         | 40608549 |
| D-15920        | 12 mm        | 150 mm | 95 mm         | 40608564 |
| D-15936        | 15 mm        | 150 mm | 95 mm         | 40608572 |



### Spiralbor

Spiralbor for tyngre oppgaver i trevirke. Boret har senterspiss og polert overflate.

| Produkt nummer | Diameter (D) | Lengde | Arbeidslengde | NOBB     |
|----------------|--------------|--------|---------------|----------|
| D-07331        | 6 mm         | 250 mm | 175 mm        | 42602518 |
| D-07244        | 8 mm         | 200 mm | 115 mm        | 43779725 |
| D-07347        | 8 mm         | 250 mm | 175 mm        | 42602522 |
| D-07434        | 8 mm         | 400 mm | 330 mm        | 43779733 |
| D-07559        | 8 mm         | 450 mm | 350 mm        | 42602537 |
| D-07353        | 10 mm        | 250 mm | 175 mm        | 42602541 |
| D-07440        | 10 mm        | 400 mm | 330 mm        | 43779752 |
| D-07565        | 10 mm        | 450 mm | 350 mm        | 42602556 |
| D-07369        | 12 mm        | 250 mm | 175 mm        | 42602560 |
| D-07456        | 12 mm        | 400 mm | 330 mm        | 43779778 |
| D-07571        | 12 mm        | 450 mm | 350 mm        | 42602575 |
| D-07272        | 14 mm        | 200 mm | 115 mm        | 43779782 |
| D-07375        | 14 mm        | 250 mm | 175 mm        | 42602586 |
| D-07462        | 14 mm        | 400 mm | 330 mm        | 43779797 |
| D-07587        | 14 mm        | 450 mm | 350 mm        | 42602594 |
| D-07381        | 16 mm        | 250 mm | 175 mm        | 42602605 |
| D-07593        | 16 mm        | 450 mm | 350 mm        | 42602613 |
| D-07478        | 16 mm        | 400 mm |               | 43779816 |
| D-07397        | 18 mm        | 250 mm | 175 mm        | 42602624 |
| D-07484        | 18 mm        | 400 mm | 330 mm        | 43779835 |
| D-07602        | 18 mm        | 450 mm | 350 mm        | 42602632 |
| D-07406        | 20 mm        | 250 mm | 175 mm        | 42602643 |

fortsetter...

Kapitelforside  
Tilbehør

Boring- og  
festeverktøy

Multiverktøy

Metalverktøy

Saging

Slipesliper og  
-saler

Hovelkniver  
og annet

Fraser og  
hovler

Diamantskiver

Støvsugere  
og

Laserverktøy

Batteriverktøy

Betong

Skog og hage

Arret  
tilbehør

# Boring- og festeverktøy

|         |       |        |        |          |
|---------|-------|--------|--------|----------|
| D-07490 | 20 mm | 400 mm | 330 mm | 43779854 |
| D-07618 | 20 mm | 450 mm | 350 mm | 42602658 |
| D-07412 | 22 mm | 250 mm | 175 mm | 42602662 |
| D-07509 | 22 mm | 400 mm |        | 43779873 |
| D-07624 | 22 mm | 450 mm | 350 mm | 42602677 |
| D-07428 | 24 mm | 250 mm | 175 mm | 42602681 |
| D-07515 | 24 mm | 400 mm |        | 43779892 |
| D-07630 | 24 mm | 450 mm | 350 mm | 42602696 |
| D-07521 | 26 mm | 400 mm | 330 mm | 43779903 |
| D-07646 | 26 mm | 450 mm | 350 mm | 42602700 |
| D-07537 | 28 mm | 400 mm | 330 mm | 43779918 |
| D-07652 | 28 mm | 450 mm | 350 mm | 42602715 |
| D-07543 | 30 mm | 400 mm | 330 mm | 43779922 |
| D-07668 | 30 mm | 450 mm | 350 mm | 42602726 |



## Tre spiralbor 1/4"

Spiralbor med 1/4" bitsfeste.

| Produkt nummer | Diameter (D) | Lengde | Arbeidslengde | NOBB     |
|----------------|--------------|--------|---------------|----------|
| D-15992        | 6 mm         | 200 mm | 114 mm        | 40609208 |
| D-16003        | 8 mm         | 200 mm | 114 mm        | 40609224 |
| D-16019        | 10 mm        | 200 mm | 114 mm        | 40609240 |
| D-16025        | 12 mm        | 200 mm | 114 mm        | 40609273 |
| D-16031        | 14 mm        | 200 mm | 114 mm        | 40609281 |
| D-16047        | 16 mm        | 200 mm | 114 mm        | 40609299 |
| D-16053        | 18 mm        | 200 mm | 114 mm        | 40609307 |
| D-16069        | 20 mm        | 200 mm | 114 mm        | 40609349 |
| D-16075        | 21 mm        | 200 mm | 114 mm        | 40609786 |



## Flatbor 1/4"

Bor for rask boring i trevirke med 1/4" innfesting.

| Produkt nummer | Diameter (D) | Lengde | NOBB     |
|----------------|--------------|--------|----------|
| D-07680        | 8 mm         | 150 mm | 43779358 |
| D-07696        | 10 mm        | 150 mm | 43779362 |
| D-07705        | 12 mm        | 150 mm | 43779377 |
| D-07711        | 14 mm        | 150 mm | 43779381 |
| D-07727        | 15 mm        | 150 mm | 43779396 |
| D-07733        | 16 mm        | 150 mm | 43779400 |
| D-07749        | 18 mm        | 150 mm | 43779415 |
| D-07755        | 20 mm        | 150 mm | 43779426 |
| D-07761        | 22 mm        | 150 mm | 43779434 |
| D-07777        | 24 mm        | 150 mm | 43779445 |

fortsetter...



# Boring- og festeverktøy

|         |       |        |          |
|---------|-------|--------|----------|
| D-07783 | 25 mm | 150 mm | 44593901 |
| D-07799 | 26 mm | 160 mm | 43779453 |
| D-07808 | 28 mm | 160 mm | 43779464 |
| D-07814 | 30 mm | 160 mm | 43779472 |
| D-07820 | 32 mm | 160 mm | 43779483 |
| D-07836 | 34 mm | 160 mm | 43779498 |
| D-07842 | 35 mm | 160 mm | 43779502 |
| D-07858 | 36 mm | 160 mm | 43779517 |



## Forskalinings-/installasjonsbor

| Produkt nummer | Diameter (D) | Lengde | NOBB     |
|----------------|--------------|--------|----------|
| P-57940        | 8 mm         | 600 mm | 48999735 |
| P-57956        | 10 mm        | 600 mm | 48999765 |
| P-57962        | 12 mm        | 600 mm | 49000083 |
| P-57978        | 14 mm        | 600 mm | 49000098 |
| P-57984        | 16 mm        | 600 mm | 49000102 |
| P-57990        | 18 mm        | 600 mm | 49000117 |
| P-58001        | 20 mm        | 600 mm | 49000212 |
| P-58017        | 22 mm        | 600 mm | 49000223 |
| P-58023        | 24 mm        | 600 mm | 49000238 |
| P-58039        | 26 mm        | 600 mm | 49000280 |
| P-58045        | 28 mm        | 600 mm | 49000325 |
| P-58051        | 30 mm        | 600 mm | 49000333 |



## Selvmatende trebor

Selvmatende bor er 10 ganger raskere enn hullsag. Det anbefales sterke maskiner for disse typer bor, som f.eks. DP4003 og DS4011. Boret etterlater ingen treplugg som f.eks hullsager. (NB! Selvmatende trebor er bestillingsvare).

| Produkt nummer | Tittel                                    | Diameter (D) | NOBB     |
|----------------|---|--------------|----------|
| D-29935        | SELVMATENDE FRESEBOR 25MM                 | 25 mm        | 47115785 |
| D-29957        | SELVMATENDE FRESEBOR 28MM                 | 28 mm        | 47115793 |
| D-29963        | SELVMATENDE FRESEBOR 32MM                 | 32 mm        | 47115804 |
| D-29979        | SELVMATENDE FRESEBOR 35MM                 | 35 mm        | 47115812 |
| D-29985        | SELVMATENDE FRESEBOR 38MM                 | 38 mm        | 47115823 |
| D-29991        | SELVMATENDE FRESEBOR 45MM                 | 45 mm        | 47115838 |
| D-30003        | SELVMATENDE FRESEBOR 51MM                 | 51 mm        | 47115842 |
| D-30019        | SELVMATENDE FRESEBOR 54MM                 | 54 mm        | 47115857 |
| D-30025        | SELVMATENDE FRESEBOR 57MM                 | 57 mm        | 47115861 |
| D-30031        | SELVMATENDE FRESEBOR 65MM                 | 65 mm        | 47115876 |
| D-30047        | SELVMATENDE FRESEBOR 76MM                 | 76 mm        | 47115880 |
| D-30156        | SENERBOR FOR SELVMATENDE FRESEBOR 25-65MM |              | 48151301 |



fortsetter...

Kapiteiforsid  
e Tilbehør

Boring- og  
feste  
verktøy

Multiverktøy

Metalverktøy

Saging

Slipespapir og  
-saler

Hovelkniver  
og annet

Fraser og  
hovler

Diamantskive  
r

Støvsugere  
og

Laserverktøy

Batteriverktøy

Betong

Skog og hage

Arnet  
tilbehør

# Boring- og festeverktøy

|   |         |  |                           |          |
|---|---------|--|---------------------------|----------|
|  | D-30162 | SENERBOR FOR SELVMATENDE FRESEBOR 76MM   |                           | 48151316 |
|  | D-35645 | FORLENGER FOR SELVMATENDE FRESEBOR 140MM |                           | 47115486 |
|  | D-35651 | FORLENGER FOR SELVMATENDE FRESEBOR 305MM |                           | 47115494 |
|  | D-35639 | FORLENGER FOR SELVMATENDE FRESEBOR 457MM |                           | 47115505 |
|  | D-36005 | SELVMATENDE HULLBORSETT 6 DELER          | 25, 32, 38, 51, 65, 76 mm | 44909805 |

## Metallbor HSS Standard

HSS Standard metallbor passer til såvel jernholdig og ikke-jernholdig metall. Boret har lang levetid og finnes i størrelsene 1,5 - 13mm.



|   | Produkt nummer | Diameter (D) | Lengde | Arbeidslengde | Antall | NOBB     |
|---|----------------|--------------|--------|---------------|--------|----------|
|   | D-09656        | 1,5 mm       | 40 mm  | 18 mm         | 1      | 43780452 |
|   | D-09662        | 2 mm         | 49 mm  | 24 mm         | 1      | 43780463 |
|   | D-09678        | 2,5 mm       | 57 mm  | 30 mm         | 1      | 43780478 |
|   | D-09684        | 3 mm         | 61 mm  | 33 mm         | 1      | 43780482 |
|   | D-09690        | 3,5 mm       | 70 mm  | 39 mm         | 1      | 43780497 |
|   | D-09709        | 4 mm         | 75 mm  | 43 mm         | 1      | 43780501 |
|   | D-09715        | 4,5 mm       | 80 mm  | 47 mm         | 1      | 43780516 |
|   | D-09721        | 5 mm         | 86 mm  | 52 mm         | 1      | 43780520 |
|   | D-09737        | 5,5 mm       | 93 mm  | 57 mm         | 1      | 43780535 |
|   | D-09743        | 6 mm         | 93 mm  | 57 mm         | 1      | 43780546 |
|   | D-09759        | 6,5 mm       | 101 mm | 63 mm         | 1      | 43780554 |
|   | D-09765        | 7 mm         | 109 mm | 69 mm         | 1      | 43780565 |
|   | D-09771        | 7,5 mm       | 109 mm | 69 mm         | 1      | 43780573 |
|   | D-09787        | 8 mm         | 117 mm | 75 mm         | 1      | 43780584 |
|   | D-09793        | 8,5 mm       | 117 mm | 75 mm         | 1      | 43780592 |
|   | D-09802        | 9 mm         | 125 mm | 81 mm         | 1      | 43780603 |
|   | D-09818        | 9,5 mm       | 125 mm | 81 mm         | 1      | 43780618 |
|   | D-09824        | 10 mm        | 133 mm | 87 mm         | 1      | 43780622 |
|   | D-09830        | 10,5 mm      | 133 mm | 87 mm         | 1      | 43780637 |
|   | D-09846        | 11 mm        | 142 mm | 94 mm         | 1      | 43780641 |
|   | D-09852        | 11,5 mm      | 142 mm | 94 mm         | 1      | 43780656 |
|   | D-09868        | 12 mm        | 151 mm | 101 mm        | 1      | 43780660 |
|   | D-09874        | 12,5 mm      | 151 mm | 101 mm        | 1      | 43780675 |
|   | D-09880        | 13,0 mm      | 151 mm | 101 mm        | 1      | 43780686 |
|  | D-29941        | 1-10 mm      |        |               |        | 42602855 |

Kapitteforside  
TilbehørBoring- og  
festeverktøy

Multiverktøy

Metallverktøy

Saging

Slippepapir og  
salerHøvelkniver  
og annetFreser og  
høvlerDiamantskive  
rStøvsugere  
og

Laserverktøy

Batteriverkto  
y

Betong

Skog og hage

Annet  
tilbehør



# Boring- og festeverktøy



## Metallbor HSS-G - popnaglebor

| Produkt nummer | Tittel                        | NOBB     |
|----------------|-------------------------------|----------|
| B-26652        | POPNAGLEBOR DBL 2X38MM (10)   | 51464204 |
| B-26668        | POPNAGLEBOR DBL 3X46MM (10)   | 51464212 |
| B-26674        | POPNAGLEBOR DBL 3,1X49MM (10) | 51464223 |
| B-26680        | POPNAGLEBOR DBL 3,2X49MM (10) | 51464238 |
| B-26696        | POPNAGLEBOR DBL 3,3X49MM (10) | 51464242 |
| B-26705        | POPNAGLEBOR DBL 3,5X52MM (10) | 51464257 |
| B-26711        | POPNAGLEBOR DBL 3,8X55MM (10) | 51464261 |
| B-26727        | POPNAGLEBOR DBL 4X55MM (10)   | 51464276 |
| B-26733        | POPNAGLEBOR DBL 4,1X55MM (10) | 51464280 |
| B-26749        | POPNAGLEBOR DBL 4,2X55MM (10) | 51464295 |
| B-26755        | POPNAGLEBOR DBL 4,3X55MM (10) | 51464726 |
| B-26761        | POPNAGLEBOR DBL 4,5X58MM (10) | 51464306 |
| B-26777        | POPNAGLEBOR DBL 4,8X62MM (10) | 51464314 |
| B-26783        | POPNAGLEBOR DBL 4,9X62MM (10) | 51464325 |
| B-26799        | POPNAGLEBOR DBL 5X62MM (10)   | 51464333 |
| B-26808        | POPNAGLEBOR DBL 5,1X62MM (10) | 51464344 |
| B-26814        | POPNAGLEBOR DBL 5,2X62MM (10) | 51464352 |
| B-26820        | POPNAGLEBOR DBL 5,5X66MM (10) | 51464363 |
| B-26836        | POPNAGLEBOR DBL 6X66MM (10)   | 51464378 |
| B-33772        | POPNAGLEBOR DBL 2,5X43MM(10)  | 51464382 |



## Metallbor HSS-TIN 1/4"

Metallbor som er TIN-belagt for lengre levetid. Boret har 1/4" innfesting (egner seg IKKE til slagskruttrekkere).

| Produkt nummer | Diameter (D) | Lengde | Arbeidslengde | Antall | NOBB     |
|----------------|--------------|--------|---------------|--------|----------|
| D-14928        | 3 mm         | 61 mm  | 33 mm         | 1      | 40604779 |
| D-14934        | 3,2 mm       | 63 mm  | 34 mm         | 1      | 40604787 |
| B-38869        | 3,3 mm       | 50 mm  | 20 mm         | 5      | 51527102 |
| D-16081        | 3,3 mm       | 65 mm  | 36 mm         | 1      | 40604795 |
| D-14940        | 4 mm         | 75 mm  | 43 mm         | 1      | 40607004 |
| D-16483        | 4,1 mm       | 75 mm  | 43 mm         | 1      | 42659725 |
| D-14956        | 4,2 mm       | 75 mm  | 43 mm         | 1      | 40607020 |
| D-14962        | 5 mm         | 86 mm  | 52 mm         | 1      | 40607038 |
| D-14978        | 6 mm         | 93 mm  | 57 mm         | 1      | 40607046 |
| D-15827        | 8 mm         | 117 mm | 75 mm         | 1      | 40607053 |
| D-15833        | 10 mm        | 133 mm | 87 mm         | 1      | 40607061 |
| D-15849        | 12 mm        | 151 mm | 101 mm        | 1      | 40607079 |
| D-15855        | 13 mm        | 151 mm | 101 mm        | 1      | 42659714 |

Kapiteiforsid  
e TilbehørBoring- og  
feste  
verktøy

Multiverktøy

Metallverktøy

Sagging

Slipesapir og  
-salerHovelkniver  
og annetFraser og  
hovlerDiamantskive  
rStøvsugere  
og

Laserverktøy

Batteriverktøy

Betong

Skog og hage

Annet  
tilbehør

# Boring- og festeverktøy

Kapitteiforside  
TilbehørBoring- og  
festeverktøy

Multiverktøy

Metallverktøy

Saging

Slipepapir og  
salerHøvelkniver  
og annetFreser og  
høvlerDiamantskive  
rStøvsugere  
og

Laserverktøy

Batteriverkto  
y

Betong

Skog og hage

Annet  
tilbehør

## Metallbor HSS-Co

HSS bor, DIN338 M35 med stål og 5% kobolt. Boret er da sterkere og med lengre levetid sammenlignet med ordinære metallbor. Boret er laget i varmebestandig stål og er godt egnet for bearbeiding i rustfritt og hardt metall.



|  | Produkt nummer | Diameter (D) | Lengde | Arbeidslengde | NOBB     |
|--|----------------|--------------|--------|---------------|----------|
|  | D-17289        | 1,5 mm       | 40 mm  | 18 mm         | 42659706 |
|  | D-17295        | 2 mm         | 49 mm  | 24 mm         | 42659536 |
|  | D-17304        | 2,5 mm       | 57 mm  | 30 mm         | 42659540 |
|  | D-17310        | 3 mm         | 61 mm  | 33 mm         | 42659555 |
|  | D-17326        | 3,2 mm       | 65 mm  | 36 mm         | 42659566 |
|  | D-17332        | 3,5 mm       | 70 mm  | 39 mm         | 42659574 |
|  | D-17348        | 4 mm         | 75 mm  | 43 mm         | 42659585 |
|  | D-17354        | 4,5 mm       | 80 mm  | 47 mm         | 42659593 |
|  | D-17360        | 5 mm         | 86 mm  | 52 mm         | 42659604 |
|  | D-17376        | 5,5 mm       | 93 mm  | 57 mm         | 42659612 |
|  | D-17382        | 6 mm         | 93 mm  | 57 mm         | 42659623 |
|  | D-17398        | 6,5 mm       | 101 mm | 63 mm         | 42659638 |
|  | D-17407        | 7 mm         | 109 mm | 69 mm         | 42659642 |
|  | D-17413        | 7,5 mm       | 109 mm | 69 mm         | 42659657 |
|  | D-17429        | 8 mm         | 117 mm | 75 mm         | 42659661 |
|  | D-17435        | 8,5 mm       | 117 mm | 75 mm         | 42659676 |
|  | D-17441        | 9 mm         | 125 mm | 81 mm         | 42659680 |
|  | D-17457        | 9,5 mm       | 125 mm | 81 mm         | 42659695 |
|  | D-17463        | 10 mm        | 133 mm | 87 mm         | 42659464 |
|  | D-17479        | 10,5 mm      | 133 mm | 87 mm         | 42659472 |
|  | D-17485        | 11 mm        | 142 mm | 94 mm         | 42659483 |
|  | D-17491        | 11,5 mm      | 142 mm | 94 mm         | 42659498 |
|  | D-17500        | 12 mm        | 151 mm | 101 mm        | 42659502 |
|  | D-17516        | 12,5 mm      | 151 mm | 101 mm        | 42659517 |
|  | D-17522        | 13 mm        | 151 mm | 101 mm        | 42659521 |



D-50479

1-13 mm

49218661

## Koniske platebor

Med koniske bor kan man lage forskjellige hullstørrelser med et enkelt bor.



| Produkt nummer | Tittel  | NOBB     |
|----------------|---|----------|
| D-40048        | KONISK HULLPLATEBOR 3-14MM, 6MM INNFESTING    | 47115282 |
| D-40054        | KONISK HULLPLATEBOR 4-20MM, 8MM INNFESTING    | 47115297 |
| D-40060        | KONISK HULLPLATEBOR 16-30,5MM, 9MM INNFESTING | 47115301 |
| D-40076        | KONISK HULLPLATEBOR 24-40MM, 10MM INNFESTING  | 47115316 |



# Boring- og festeverktøy

## Koniske stegbor HSS

Koniske platebor egnet for boring av forskjellige hullstørrelser med ett og samme bor. Boret lager et jevnt og fint kon i inngangen til hullet. Dimensjonsskala på boret viser størrelsen på hullet.



| Produkt nummer | Tittel                                    | Diameter (D) | NOBB     |
|----------------|---|--------------|----------|
| D-40082        | KONISK BOR 4-12MM, 1/4" INNFESTING        | 4-12 mm      | 47115233 |
| D-40098        | KONISK BOR 4-20MM, 1/4" INNFESTING        | 4-20 mm      | 47115244 |
| D-40107        | KONISK BOR 4-32MM, 10MM INNFESTING        | 4-32 mm      | 47115252 |
| D-40179        | KONISK BOR SPIRAL 4-12MM, 1/4" INNFESTING | 4-12 mm      | 47117700 |
| D-40185        | KONISK BOR SPIRAL 4-20MM, 1/4" INNFESTING | 4-20 mm      | 47115456 |
| D-40191        | KONISK BOR SPIRAL 4-32MM, 10MM INNFESTING | 4-32 mm      | 47115263 |
| D-41872        | STEBBOR KONISK TIN 4-12/4-20/4-32MM       | 4-32 mm      | 51541435 |



## Hullsgersaker Bi-Metall

Bi-metall hullsgersaker er utmerket for hulltaking/sagning i stål, aluminium, kobber, messing, tre og plast.

| Produkt nummer | Diameter (D) | Rpm tre                | Rpm stål              | Rpm rustfritt         | NOBB     |
|----------------|--------------|------------------------|-----------------------|-----------------------|----------|
| D-16994        | 16 mm        | 3000 min <sup>-1</sup> | 550 min <sup>-1</sup> | 275 min <sup>-1</sup> | 42602866 |
| D-17005        | 19 mm        | 3000 min <sup>-1</sup> | 460 min <sup>-1</sup> | 230 min <sup>-1</sup> | 42602874 |
| D-17251        | 20 mm        | 3000 min <sup>-1</sup> | 440 min <sup>-1</sup> | 220 min <sup>-1</sup> | 42602885 |
| D-17011        | 22 mm        | 3000 min <sup>-1</sup> | 390 min <sup>-1</sup> | 195 min <sup>-1</sup> | 42602893 |
| D-17027        | 24 mm        | 3000 min <sup>-1</sup> | 370 min <sup>-1</sup> | 185 min <sup>-1</sup> | 42602904 |
| D-17033        | 25 mm        | 2700 min <sup>-1</sup> | 350 min <sup>-1</sup> | 175 min <sup>-1</sup> | 42602912 |
| D-17267        | 29 mm        | 2700 min <sup>-1</sup> | 300 min <sup>-1</sup> | 150 min <sup>-1</sup> | 42602923 |
| D-17049        | 32 mm        | 2400 min <sup>-1</sup> | 275 min <sup>-1</sup> | 140 min <sup>-1</sup> | 42602938 |
| D-17055        | 35 mm        | 2400 min <sup>-1</sup> | 250 min <sup>-1</sup> | 125 min <sup>-1</sup> | 42602942 |
| D-17061        | 38 mm        | 2400 min <sup>-1</sup> | 230 min <sup>-1</sup> | 115 min <sup>-1</sup> | 42602957 |
| D-17273        | 40 mm        | 2100 min <sup>-1</sup> | 220 min <sup>-1</sup> | 110 min <sup>-1</sup> | 42602961 |
| D-17077        | 44 mm        | 2100 min <sup>-1</sup> | 195 min <sup>-1</sup> | 95 min <sup>-1</sup>  | 42602976 |
| D-17083        | 51 mm        | 2000 min <sup>-1</sup> | 170 min <sup>-1</sup> | 85 min <sup>-1</sup>  | 42602980 |
| D-24876        | 54 mm        | 3000 min <sup>-1</sup> | 550 min <sup>-1</sup> | 275 min <sup>-1</sup> | 44585872 |
| D-17099        | 57 mm        | 2000 min <sup>-1</sup> | 150 min <sup>-1</sup> | 75 min <sup>-1</sup>  | 42602995 |
| D-24882        | 65 mm        | 3000 min <sup>-1</sup> | 550 min <sup>-1</sup> | 275 min <sup>-1</sup> | 44585883 |
| D-17108        | 68 mm        | 1800 min <sup>-1</sup> | 130 min <sup>-1</sup> | 65 min <sup>-1</sup>  | 42603006 |
| D-35514        | 73 mm        | 1800 min <sup>-1</sup> | 120 min <sup>-1</sup> | 60 min <sup>-1</sup>  | 51652326 |
| D-17114        | 76 mm        | 1800 min <sup>-1</sup> | 115 min <sup>-1</sup> | 55 min <sup>-1</sup>  | 42603014 |
| D-17120        | 83 mm        | 1500 min <sup>-1</sup> | 105 min <sup>-1</sup> | 50 min <sup>-1</sup>  | 42603025 |
| D-17136        | 92 mm        | 1200 min <sup>-1</sup> | 95 min <sup>-1</sup>  | 45 min <sup>-1</sup>  | 42603033 |
| D-17142        | 105 mm       | 1000 min <sup>-1</sup> | 80 min <sup>-1</sup>  | 40 min <sup>-1</sup>  | 42603044 |
| D-17158        | 127 mm       | 800 min <sup>-1</sup>  | 65 min <sup>-1</sup>  | 30 min <sup>-1</sup>  | 42603052 |
| D-17164        | 152 mm       | 800 min <sup>-1</sup>  | 55 min <sup>-1</sup>  | 25 min <sup>-1</sup>  | 42603063 |

Kapiteiforside  
TilbehørBoring- og  
festeverktøy

Multiverktøy

Metallverktøy

Sagning

Slipesapir og  
-salerHovelkniver  
og annetFraser og  
hovler

Diamantskive

Støvsugere  
og

Laserverktøy

Batteriverktøy









Betong

Skog og hage

Annet  
tilbehør

# Boring- og festeverktøy

## Hullsagsett og tilbehør

|   | Produkt nummer | Beskrivelse                          | Diameter (D) | NOBB     |
|---|----------------|--------------------------------------|--------------|----------|
|    | D-16944        | HULLSAGSETT 16, 20, 25, 32, 40, 51MM | 16-51 mm     | 44115903 |
|    | D-16938        | HULLSAGSETT 19, 22, 29, 38, 44, 57MM | 19-57 mm     | 30087571 |
|    | D-24898        | HULLSAGSETT 20, 25, 32, 40, 51, 65MM | 20-65 mm     | 42603078 |
|    | D-17170        | HULLSAGHOLDER 14-29MM (10MM)         | 14-29 mm     | 42603097 |
|    | D-17603        | HULLSAGHOLDER SDS-PLUS 14-29MM       | 14-29 mm     | 42603116 |
|  | D-17192        | SENTERBOR 75MM                       | 6 mm         | 42603082 |
|  | D-17186        | HULLSAGHOLDER 32-152MM (13MM)        | 32-152 mm    | 42603101 |
|  | D-17619        | HULLSAGHOLDER SDS-PLUS 32-76MM       | 32-76 mm     | 42606786 |

### Hullsager Ezy-Change

HSS Bi-metall Ezychange hullsag gjør det enkelt å bytte hullsag uten verktøy. Ezychange hullsager har lang levetid, og gir raskt og effektivt resultat. Finnes i mange dimensjoner, og kan fås både stykkvis og i sett.



| Produkt nummer | Diameter (D) | Rpm tre                | Rpm stål              | Rpm rustfritt         | NOBB     |
|----------------|--------------|------------------------|-----------------------|-----------------------|----------|
| B-11265        | 16 mm        | 3000 min <sup>-1</sup> | 530 min <sup>-1</sup> | 275 min <sup>-1</sup> | 43976535 |
| B-31706        | 17 mm        | 3000 min <sup>-1</sup> | 400 min <sup>-1</sup> | 250 min <sup>-1</sup> | 46301776 |
| B-11271        | 19 mm        | 3000 min <sup>-1</sup> | 460 min <sup>-1</sup> | 230 min <sup>-1</sup> | 43976584 |
| B-11287        | 20 mm        | 3000 min <sup>-1</sup> | 440 min <sup>-1</sup> | 220 min <sup>-1</sup> | 44585573 |
| B-11293        | 22 mm        | 3000 min <sup>-1</sup> | 390 min <sup>-1</sup> | 195 min <sup>-1</sup> | 43976592 |
| B-11302        | 24 mm        | 2700 min <sup>-1</sup> | 370 min <sup>-1</sup> | 185 min <sup>-1</sup> | 43976603 |
| B-11318        | 25 mm        | 2700 min <sup>-1</sup> | 350 min <sup>-1</sup> | 175 min <sup>-1</sup> | 43976618 |
| B-31712        | 27 mm        | 2700 min <sup>-1</sup> | 325 min <sup>-1</sup> | 160 min <sup>-1</sup> | 46301806 |
| B-11324        | 29 mm        | 2700 min <sup>-1</sup> | 300 min <sup>-1</sup> | 150 min <sup>-1</sup> | 43976622 |
| B-11330        | 30 mm        | 2400 min <sup>-1</sup> | 285 min <sup>-1</sup> | 145 min <sup>-1</sup> | 43976637 |
| B-11346        | 32 mm        | 2400 min <sup>-1</sup> | 275 min <sup>-1</sup> | 140 min <sup>-1</sup> | 43976641 |
| B-11352        | 35 mm        | 2400 min <sup>-1</sup> | 250 min <sup>-1</sup> | 125 min <sup>-1</sup> | 43976656 |
| B-31728        | 37 mm        | 2400 min <sup>-1</sup> | 250 min <sup>-1</sup> | 125 min <sup>-1</sup> | 46301825 |
| B-11368        | 38 mm        | 2400 min <sup>-1</sup> | 230 min <sup>-1</sup> | 115 min <sup>-1</sup> | 43976660 |
| B-16754        | 40 mm        | 2100 min <sup>-1</sup> | 220 min <sup>-1</sup> | 110 min <sup>-1</sup> | 47115513 |

fortsetter...



# Boring- og festeverktøy

|         |        |                        |                       |                       |          |
|---------|--------|------------------------|-----------------------|-----------------------|----------|
| B-11374 | 41 mm  | 2100 min <sup>-1</sup> | 210 min <sup>-1</sup> | 105 min <sup>-1</sup> | 43976675 |
| B-11380 | 44 mm  | 2100 min <sup>-1</sup> | 195 min <sup>-1</sup> | 95 min <sup>-1</sup>  | 43976686 |
| B-31734 | 46 mm  | 2100 min <sup>-1</sup> | 190 min <sup>-1</sup> | 95 min <sup>-1</sup>  | 46301844 |
| B-11396 | 48 mm  | 2100 min <sup>-1</sup> | 180 min <sup>-1</sup> | 90 min <sup>-1</sup>  | 44585584 |
| B-11405 | 51 mm  | 2000 min <sup>-1</sup> | 170 min <sup>-1</sup> | 85 min <sup>-1</sup>  | 44585592 |
| B-31740 | 52 mm  | 2000 min <sup>-1</sup> | 165 min <sup>-1</sup> | 85 min <sup>-1</sup>  | 46301852 |
| B-18194 | 54 mm  | 2000 min <sup>-1</sup> | 160 min <sup>-1</sup> | 80 min <sup>-1</sup>  | 47116606 |
| B-31756 | 56 mm  | 2000 min <sup>-1</sup> | 155 min <sup>-1</sup> | 80 min <sup>-1</sup>  | 46301863 |
| B-11411 | 57 mm  | 2000 min <sup>-1</sup> | 150 min <sup>-1</sup> | 75 min <sup>-1</sup>  | 43976694 |
| B-11427 | 60 mm  | 2000 min <sup>-1</sup> | 140 min <sup>-1</sup> | 70 min <sup>-1</sup>  | 44585603 |
| B-11433 | 64 mm  | 1850 min <sup>-1</sup> | 135 min <sup>-1</sup> | 65 min <sup>-1</sup>  | 43976705 |
| B-16760 | 65 mm  | 1850 min <sup>-1</sup> | 130 min <sup>-1</sup> | 65 min <sup>-1</sup>  | 47115524 |
| B-11449 | 68 mm  | 1800 min <sup>-1</sup> | 130 min <sup>-1</sup> | 65 min <sup>-1</sup>  | 43976713 |
| B-11455 | 70 mm  | 1800 min <sup>-1</sup> | 125 min <sup>-1</sup> | 60 min <sup>-1</sup>  | 43976724 |
| B-31762 | 73 mm  | 1800 min <sup>-1</sup> | 120 min <sup>-1</sup> | 60 min <sup>-1</sup>  | 46301901 |
| B-11461 | 76 mm  | 1800 min <sup>-1</sup> | 115 min <sup>-1</sup> | 55 min <sup>-1</sup>  | 43976732 |
| B-31778 | 79 mm  | 1800 min <sup>-1</sup> | 110 min <sup>-1</sup> | 55 min <sup>-1</sup>  | 46301946 |
| B-11477 | 83 mm  | 1500 min <sup>-1</sup> | 105 min <sup>-1</sup> | 50 min <sup>-1</sup>  | 43976743 |
| B-31784 | 86 mm  | 1500 min <sup>-1</sup> | 105 min <sup>-1</sup> | 50 min <sup>-1</sup>  | 46301973 |
| B-11483 | 92 mm  | 1200 min <sup>-1</sup> | 90 min <sup>-1</sup>  | 45 min <sup>-1</sup>  | 43976758 |
| B-31790 | 95 mm  | 1200 min <sup>-1</sup> | 98 min <sup>-1</sup>  | 45 min <sup>-1</sup>  | 46302654 |
| B-11499 | 102 mm | 1000 min <sup>-1</sup> | 85 min <sup>-1</sup>  | 40 min <sup>-1</sup>  | 44585565 |
| B-11508 | 105 mm | 1000 min <sup>-1</sup> | 80 min <sup>-1</sup>  | 40 min <sup>-1</sup>  | 43976762 |
| B-31809 | 111 mm | 1000 min <sup>-1</sup> | 75 min <sup>-1</sup>  | 45 min <sup>-1</sup>  | 46302718 |
| B-31815 | 114 mm | 1000 min <sup>-1</sup> | 70 min <sup>-1</sup>  | 40 min <sup>-1</sup>  | 46302722 |
| B-31821 | 121 mm | 1000 min <sup>-1</sup> | 65 min <sup>-1</sup>  | 40 min <sup>-1</sup>  | 46302737 |
| B-11514 | 127 mm | 800 min <sup>-1</sup>  | 65 min <sup>-1</sup>  | 30 min <sup>-1</sup>  | 43976777 |
| B-31837 | 140 mm | 800 min <sup>-1</sup>  | 60 min <sup>-1</sup>  | 30 min <sup>-1</sup>  | 46302794 |
| B-11520 | 152 mm | 800 min <sup>-1</sup>  | 55 min <sup>-1</sup>  | 25 min <sup>-1</sup>  | 43976781 |

## Hullsagborsett og adaptere Ezychange



| Produkt nummer | Tittel   | NOBB     |  |
|----------------|--|----------|--|
| B-11966        | EZYCHANGE HULLSAGSETT 19, 22, 29, 38, 44, 57MM | 44585618 |  |
| B-11988        | EZYCHANGE HULLSAGSETT 25, 25, 32, 40, 51, 65MM | 44585622 |  |
| B-11536        | EZYCHANGE HULLSAGHOLDER MED BOR                | 43976796 |  |
| B-31902        | EZYCHANGE ADAPTER SDS-PLUS                     | 47115532 |  |

fortsetter...

Kapiteiforsid  
e Tilbehør

Boring- og  
festevertøy

Multiverktøy

Metalvertøy

Sagging

Slipesapir og  
-saler

Hovelkniver  
og annet

Fraser og  
hovler

Diamantskive  
r

Støvsugere  
og

Laserverktøy

Batteriverktøy

Betong

Skog og hage

Annet  
tilbehør

# Boring- og festeverktøy



B-11542

EZYCHANGE SENTERBOR TIL HULLSAGHOLDER 1/4" INNVESTING

43976800



B-16271

EZYCHANGE ADAPTER TIL HULLSAGBOR

46119413

## Diamanthullsag

Diamantbor egnet for myke og harde fliser, samt stein. Beregnet for tørr boring. Innfesting på M14 til bruk på vinkelsliper.



| Produkt nummer | Diameter (D) | NOBB     |
|----------------|--------------|----------|
| D-44432        | 14 mm        | 47115600 |
| D-44448        | 16 mm        | 47115683 |
| D-44454        | 20 mm        | 47116421 |
| D-44460        | 22 mm        | 47116315 |
| D-44476        | 25 mm        | 47116326 |
| D-44482        | 27 mm        | 47116436 |
| D-44498        | 30 mm        | 47116440 |
| D-44507        | 32 mm        | 47116455 |
| D-44513        | 35 mm        | 47116466 |
| D-44529        | 38 mm        | 47116557 |
| D-44535        | 40 mm        | 47116561 |
| D-44541        | 45 mm        | 47116542 |
| D-44557        | 51 mm        | 47116625 |
| D-44563        | 55 mm        | 47116633 |
| D-44579        | 57 mm        | 47116644 |
| D-44585        | 60 mm        | 47116652 |
| D-44591        | 65 mm        | 47116663 |
| D-44600        | 67 mm        | 47116678 |
| D-44616        | 68 mm        | 47116682 |
| D-44622        | 70 mm        | 47116697 |
| D-44638        | 75 mm        | 47116754 |
| D-44644        | 80 mm        | 47116765 |
| D-44650        | 83 mm        | 47116773 |

## Murbor

For boring i betong, murstein og stein. Boret har rund tange for bruk i slagdriller.



|  | Produkt nummer | Diameter (D) | Lengde | Arbeidslengde | NOBB     |
|--|----------------|--------------|--------|---------------|----------|
|  | D-05262        | 6 mm         | 150 mm | 90 mm         | 44586004 |
|  | D-05234        | 4 mm         | 70 mm  | 40 mm         | 42602378 |
|  | D-05240        | 5 mm         | 85 mm  | 50 mm         | 42602382 |
|  | D-05256        | 6 mm         | 100 mm | 60 mm         | 42602397 |

[fortsetter...](#)



## Boring- og festeverktøy

|         |                   |        |        |          |
|---------|-------------------|--------|--------|----------|
| D-05278 | 7 mm              | 100 mm | 60 mm  | 42602401 |
| D-05290 | 8 mm              | 110 mm | 60 mm  | 42602416 |
| D-05315 | 9 mm              | 150 mm | 90 mm  | 42602420 |
| D-05321 | 10 mm             | 150 mm | 90 mm  | 42602435 |
| D-05337 | 11 mm             | 150 mm | 90 mm  | 42602446 |
| D-05343 | 12 mm             | 150 mm | 90 mm  | 42602454 |
| D-17697 | 12 mm             | 400 mm | 350 mm | 42690022 |
| D-17728 | 12 mm             | 600 mm | 350 mm | 42690037 |
| D-05359 | 13 mm             | 150 mm | 90 mm  | 42602465 |
| D-05365 | 14 mm             | 150 mm | 90 mm  | 42602473 |
| D-05371 | 15 mm             | 150 mm | 90 mm  | 42602484 |
| D-05387 | 16 mm             | 150 mm | 90 mm  | 42602492 |
| D-05175 | 4, 5, 6, 8, 10 mm |        |        | 42602503 |



### Murbor med 1/4" innfesting

Kvalitets murbor for boring i betong, murstein og stein med 1/4" innfesting.



| Produkt nummer | Diameter (D) | Lengde | Arbeidslengde | NOBB     |
|----------------|--------------|--------|---------------|----------|
| D-23771        | 3 mm         | 80 mm  | 40 mm         | 41713072 |
| D-23787        | 4 mm         | 80 mm  | 40 mm         | 41713064 |
| D-23793        | 5 mm         | 90 mm  | 55 mm         | 41713053 |
| D-23802        | 6 mm         | 100 mm | 60 mm         | 41713045 |
| D-23818        | 8 mm         | 100 mm | 60 mm         | 42690018 |

### Glass- og flisbor

Glass- og flisbor med 1/4" innfesting. Ikke egnet for herdet glass.



| Produkt nummer | Tittel                          | NOBB     |
|----------------|---------------------------------|----------|
| D-15942        | GLASSBOR 4X65MM 1/4" BITSFESTE  | 40611238 |
| D-15958        | GLASSBOR 5X65MM 1/4" BITSFESTE  | 40611253 |
| D-15964        | GLASSBOR 6X65MM 1/4" BITSFESTE  | 40611279 |
| D-15970        | GLASSBOR 8X70MM 1/4" BITSFESTE  | 40611295 |
| D-15986        | GLASSBOR 10X80MM 1/4" BITSFESTE | 40611303 |
| B-51823        | DIAMANTFLISBOR FOR DRILL, 6MM   | 51464416 |
| B-51839        | DIAMANTFLISBOR FOR DRILL, 8MM   | 51464420 |
| B-51845        | DIAMANTFLISBOR FOR DRILL, 10MM  | 51464435 |

Kapitelforside  
e TilbehørBoring- og  
feste  
verktøy

Multiverktøy

Metallverktøy

Sagging

Slipesliper  
og  
-salerHovelkniver  
og  
annetFraser og  
hovlerDiamantskive  
rStøvsugere  
og

Laserverktøy

Batteriverktøy

Betong

Skog og hage

Annet  
tilbehør

# Boring- og festeverktøy

## SDS-PLUS 4-skjærs Nemesis2 hammerbor

Gode bor er noe av det viktigste man har i en verktøykasse. Feil bor kan bety dårlig finish eller skadet verktøy. Nemesis hammerbor SDS-PLUS gir rene, runde hull med sin freskjærs borekrone. Det solide carbide hodet gir den perfekte løsningen for selv de tøffeste borer. Godt egnet for boring i betong og i den vanskeligste naturstein. Nemesis borer opp til 50% flere hull enn normalt roterende borekrone.







|  | Produkt nummer | Diameter (D) | Lengde  | Arbeidslengde | Antall | NOBB     |
|--|----------------|--------------|---------|---------------|--------|----------|
|  | B-58039        | 6,5 mm       | 215 mm  | 150 mm        | 1      | 53417912 |
|  | B-57897        | 5 mm         | 115 mm  | 50 mm         | 1      | 53416300 |
|  | B-63220        | 5 mm         | 165 mm  | 100 mm        | 10     | 54123334 |
|  | B-57956        | 5,5 mm       | 165 mm  | 100 mm        | 1      | 53417893 |
|  | B-63264        | 6 mm         | 165 mm  | 100 mm        | 10     | 54123345 |
|  | B-58001        | 6 mm         | 315 mm  | 250 mm        | 1      | 53417257 |
|  | B-58110        | 8 mm         | 215 mm  | 150 mm        | 1      | 53417295 |
|  | B-58132        | 8 mm         | 315 mm  | 250 mm        | 1      | 53417314 |
|  | B-58182        | 9 mm         | 265 mm  | 200 mm        | 1      | 53417344 |
|  | B-58213        | 10 mm        | 215 mm  | 150 mm        | 1      | 53417378 |
|  | B-58235        | 10 mm        | 315 mm  | 250 mm        | 1      | 53417397 |
|  | B-58300        | 11 mm        | 260 mm  | 210 mm        | 1      | 53417446 |
|  | B-58350        | 12 mm        | 310 mm  | 260 mm        | 1      | 53417492 |
|  | B-58425        | 13 mm        | 310 mm  | 260 mm        | 1      | 53417556 |
|  | B-58469        | 14 mm        | 310 mm  | 260 mm        | 1      | 53417594 |
|  | B-58578        | 16 mm        | 310 mm  | 260 mm        | 1      | 53417696 |
|  | B-58584        | 16 mm        | 450 mm  | 400 mm        | 1      | 53417700 |
|  | B-58609        | 16 mm        | 1000 mm | 950 mm        | 1      | 53417976 |

fortsetter...



# Boring- og festeverktøy

|         |                |        |        |   |          |  |
|---------|----------------|--------|--------|---|----------|--|
| B-58621 | 18 mm          | 450 mm | 400 mm | 1 | 53417734 |   |
| B-58637 | 20 mm          | 250 mm | 200 mm | 1 | 53417745 |   |
| B-58659 | 20 mm          | 450 mm | 400 mm | 1 | 53417753 |   |
| B-58687 | 22 mm          | 450 mm | 400 mm | 1 | 53417772 |   |
| B-58693 | 24 mm          | 250 mm | 200 mm | 1 | 53417783 |   |
| B-58702 | 24 mm          | 450 mm | 400 mm | 1 | 53417798 |   |
| B-58724 | 25 mm          | 450 mm | 400 mm | 1 | 53417817 |   |
| B-58752 | 28 mm          | 450 mm | 400 mm | 1 | 53417836 |   |
| B-58774 | 30 mm          | 450 mm | 400 mm | 1 | 53417855 |   |
| B-58780 | 32 mm          | 450 mm | 400 mm | 1 | 53417866 |   |
| B-58992 | 5, 6, 8, 10 mm |        |        | 5 | 54329592 |  |



## SDS-PLUS 2-skjærs hammerbor

Høykvalitets SDS-PLUS bor kanalisere støv raskt ut av borehullet. Raskt og varig bor for effektiv boring til de fleste mur- og steinmaterialer.

| Produkt nummer | Diameter (D) | Lengde | Arbeidslengde | NOBB     |
|----------------|--------------|--------|---------------|----------|
| D-00022        | 5 mm         | 110 mm | 60 mm         | 42598133 |
| D-05284        | 7 mm         | 150 mm | 90 mm         | 44586012 |
| B-47391        | 6.5 mm       | 160 mm | 100 mm        | 54133853 |
| B-47911        | 16 mm        | 210 mm | 160 mm        | 54134023 |
| B-47933        | 16 mm        | 310 mm | 260 mm        | 54134038 |
| B-47955        | 16 mm        | 550 mm | 600 mm        | 54134042 |
| B-47961        | 16 mm        | 750 mm | 800 mm        | 54134057 |
| B-47298        | 5.5 mm       | 110 mm | 50 mm         | 54133815 |
| B-47307        | 5.5 mm       | 160 mm | 100 mm        | 54133826 |
| P-29670        | 6 mm         | 110 mm | 50 mm         | 42687994 |
| B-47341        | 6 mm         | 210 mm | 150 mm        | 54133845 |
| B-47472        | 8 mm         | 210 mm | 150 mm        | 51285004 |
| B-47488        | 8 mm         | 260 mm | 200 mm        | 50445526 |
| P-30601        | 8 mm         | 400 mm | 350 mm        | 42688013 |
| B-47503        | 8 mm         | 400 mm | 350 mm        | 54133864 |
| B-47569        | 10 mm        | 210 mm | 150 mm        | 51532214 |
| P-30623        | 10 mm        | 450 mm | 400 mm        | 42688024 |
| B-47606        | 10 mm        | 450 mm | 400 mm        | 54133872 |
| P-30639        | 10 mm        | 600 mm | 550 mm        | 42688032 |

fortsetter...

Kapitteforsid  
e Tilbehør

Boring- og  
festevertøy

Multiverktøy

Metalvertøy

Sagging

Slipesapir og  
-saler

Hovelkniver  
og annet

Fraser og  
hovler

Diamantskive  
r

Støvsugere  
og

Laserverktøy

Batteriverktøy

Betong

Skog og hage

Annet  
tilbehør

# Boring- og festeverktøy

Kapitteiforside  
TilbehørBoring- og  
festeverktøy

Multiverktøy

Metallverktøy

Saging

Slipepapir og  
salerHøvelkniver  
og annetFreser og  
høvlerDiamantskive  
rStøvsugere  
og

Laserverktøy

Batteriverkto  
y

Betong

Skog og hage

Annet  
tilbehør

|         |       |         |        |          |
|---------|-------|---------|--------|----------|
| B-47612 | 10 mm | 600 mm  | 550 mm | 54133883 |
| P-30645 | 10 mm | 1000 mm | 950 mm | 43791773 |
| B-47634 | 10 mm | 1000 mm | 950 mm | 54133898 |
| B-47684 | 12 mm | 210 mm  | 150 mm | 54133902 |
| B-47690 | 12 mm | 260 mm  | 200 mm | 54133917 |
| B-47721 | 12 mm | 450 mm  | 400 mm | 54133921 |
| P-30673 | 12 mm | 600 mm  | 550 mm | 42688043 |
| B-47759 | 12 mm | 1000 mm | 950 mm | 54133936 |
| B-46589 | 14 mm | 160 mm  | 100 mm | 54133800 |
| B-47802 | 14 mm | 210 mm  | 150 mm | 54133955 |
| P-30695 | 14 mm | 450 mm  | 400 mm | 42598356 |
| B-47830 | 14 mm | 450 mm  | 400 mm | 54133966 |
| P-30704 | 14 mm | 600 mm  | 550 mm | 42598360 |
| B-47846 | 14 mm | 600 mm  | 550 mm | 54133974 |
| P-30710 | 14 mm | 1000 mm | 950 mm | 42688058 |
| B-47852 | 14 mm | 1000 mm | 950 mm | 54133985 |
| B-47868 | 15 mm | 160 mm  | 100 mm | 54133993 |
| B-47880 | 15 mm | 260 mm  | 200 mm | 54134004 |
| B-47905 | 16 mm | 160 mm  | 100 mm | 54134012 |
| P-30760 | 16 mm | 1000 mm | 950 mm | 43791720 |
| B-47977 | 16 mm | 1000 mm | 950 mm | 54134061 |
| P-14370 | 20 mm | 1000 mm | 950 mm | 43786846 |
| B-48125 | 20 mm | 1000 mm | 950 mm | 54134076 |



|         |                |  |  |          |
|---------|----------------|--|--|----------|
| B-49052 | 5,6,8 mm       |  |  | 54134095 |
| B-49046 | 5,6,8,10,12 mm |  |  | 54134080 |



## SDS-PLUS Bor- og meiselsett

|  | Produkt nummer | Diameter (D)                  | Lengde                | Antall | Lengde                     | NOBB     |
|--|----------------|-------------------------------|-----------------------|--------|----------------------------|----------|
|  | D-19180        | 5, 6, 8, 10, 12, 14 mm        | 110, 160, 180, 210 mm | 15     |                            | 44577540 |
|  | D-19174        | 6,8,10,12,16, 20 mm           |                       | 10     | 110, 160, 210, 250, 460 mm | 42689992 |
|  | D-20111        | 5, 6, 7, 8, 10, 12, 14, 16 mm | 110, 160, 250 mm      | 11     |                            | 42690003 |
|  | D-21325        | 5, 6, 7, 8, 10, 12, 14, 16 mm | 110, 160, 210 mm      | 14     |                            | 42606775 |





# Boring- og festeverktøy

## SDS-PLUS meisler



| Produkt nummer | Tittel                                 | Lengde | Bredde | NOBB     |  |
|----------------|--|--------|--------|----------|--|
| B-14037        | SPISSMEISEL SDS-PLUS 250MM             | 250 mm |        | 47118203 |  |
| P-25068        | SPISSMEISEL SDS-PLUS 250MM             | 250 mm |        | 42598666 |  |
| D-08713        | SPISSMEISEL SDS-PLUS 250MM             | 250 mm |        | 44558413 |  |
| B-14043        | FLATMEISEL SDS-PLUS 20X250MM           | 250 mm | 20 mm  | 47118218 |  |
| P-25074        | FLATMEISEL SDS-PLUS 20X250MM           | 250 mm | 20 mm  | 42598674 |  |
| D-08729        | FLATMEISEL SDS-PLUS 20X250MM           | 250 mm | 20 mm  | 44558443 |  |
| B-14059        | SPADEMEISEL BRED SDS-PLUS 40X200MM     | 200 mm | 40 mm  | 47118222 |  |
| P-05527        | FLATMEISEL SDS-PLUS 40X200MM           | 200 mm | 40 mm  | 42598685 |  |
| D-08735        | FLATMEISEL SDS-PLUS 40X250MM           | 250 mm | 40 mm  | 44558432 |  |
| B-14065        | SPADEMEISEL BRED SDS-PLUS 60X200MM     | 200 mm | 60 mm  | 47118237 |  |
| B-14071        | FLISEMEISEL SDS-PLUS 40X250MM          | 250 mm | 40 mm  | 47118241 |  |
| P-24941        | FLATMEISEL SDS-PLUS 40X250MM           | 250 mm | 40 mm  | 42598693 |  |
| P-24957        | FLATMEISEL SDS-PLUS 60X250MM           | 250 mm | 60 mm  | 42598704 |  |
| P-25080        | HULMEISEL SDS-PLUS 22X240MM            | 240 mm | 22 mm  | 42598712 |  |
| P-24963        | HULMEISEL MED VINGER SDS-PLUS 30X250MM | 250 mm | 22 mm  | 42598757 |  |
| P-25105        | STEMJERN SDS-PLUS 20X170MM             | 170 mm | 20 mm  | 42598723 |  |
| P-25111        | STEMJERN SDS-PLUS 30X170MM             | 170 mm | 30 mm  | 42598738 |  |
| P-25096        | FUGEMEISEL SDS-PLUS 32X200MM           | 200 mm | 32 mm  | 42598742 |  |

fortsetter...

Kapitelforside  
Tilbehør

Boring- og  
festeverktøy

Multiverktøy

Metalverktøy

Sagging

Slipesapir og  
-saler

Hovelkniver  
og annet

Fraser og  
hovler

Diamantskive  
r

Støvsugere  
og

Laserverktøy

Batteriverk  
tøy

Betong

Skog og hage

Arnet  
tilbehør

# Boring- og festeverktøy



A-30106

SKRAPEMEISEL SDS-PLUS  
100X300MM

160 mm

100 mm

42598761



343411-9

RESERVEBLAD  
GULVBELEGGSKRAPE

100 mm

11363199

## SDS-MAX Zentro bor

SDS-MAX Zentro bor for de tyngre og mer krevende jobber. Nyskapende geometri av spissen og spiral i høyeste kvalitet. Boret har lang levetid, gir nøyaktige hull i armert betong og naturstein. Zentro bor over 15mm har 4-skjærs borkrone.

| Produkt nummer | Diameter (D) | Lengde | Arbeidslengde | NOBB     |
|----------------|--------------|--------|---------------|----------|
| P-17033        | 12 mm        | 340 mm | 200 mm        | 42688198 |
| P-17049        | 12 mm        | 540 mm | 400 mm        | 42688202 |
| P-17055        | 12 mm        | 690 mm | 500 mm        | 42688217 |
| P-17077        | 14 mm        | 340 mm | 200 mm        | 42688221 |
| P-17083        | 14 mm        | 540 mm | 400 mm        | 42688236 |
| P-17108        | 15 mm        | 340 mm | 200 mm        | 42688240 |
| P-17114        | 15 mm        | 540 mm | 400 mm        | 42688255 |
| P-77730        | 16 mm        | 340 mm | 220 mm        | 44903486 |
| P-77746        | 16 mm        | 540 mm | 420 mm        | 44903494 |
| P-77774        | 18 mm        | 340 mm | 220 mm        | 44903505 |
| P-77780        | 18 mm        | 540 mm | 420 mm        | 44903513 |
| P-77811        | 20 mm        | 320 mm | 200 mm        | 44903524 |
| P-77827        | 20 mm        | 520 mm | 400 mm        | 44903532 |
| P-77833        | 20 mm        | 920 mm | 800 mm        | 44903543 |
| P-77855        | 22 mm        | 320 mm | 200 mm        | 44903558 |
| P-77861        | 22 mm        | 520 mm | 400 mm        | 42688342 |
| P-77877        | 22 mm        | 920 mm | 800 mm        | 44903562 |
| P-77899        | 24 mm        | 320 mm | 200 mm        | 44903577 |
| P-77908        | 24 mm        | 520 mm | 400 mm        | 42688376 |
| P-77914        | 25 mm        | 320 mm | 200 mm        | 44903581 |
| P-77920        | 25 mm        | 520 mm | 400 mm        | 44903596 |
| P-77936        | 25 mm        | 920 mm | 800 mm        | 44903600 |
| P-77964        | 28 mm        | 370 mm | 250 mm        | 44903615 |
| P-77970        | 28 mm        | 570 mm | 450 mm        | 42688425 |
| P-77986        | 28 mm        | 670 mm | 550 mm        | 44903626 |
| P-78019        | 30 mm        | 370 mm | 250 mm        | 44903634 |
| P-78025        | 30 mm        | 570 mm | 450 mm        | 42688452 |
| P-78031        | 32 mm        | 370 mm | 250 mm        | 44903645 |
| P-78047        | 32 mm        | 570 mm | 450 mm        | 44903842 |
| P-78053        | 32 mm        | 920 mm | 800 mm        | 44903653 |
| P-78075        | 35 mm        | 370 mm | 250 mm        | 44903664 |
| P-78081        | 35 mm        | 570 mm | 450 mm        | 44903672 |
| P-78097        | 35 mm        | 670 mm | 550 mm        | 44903683 |
| P-78134        | 38 mm        | 370 mm | 250 mm        | 44903698 |
| P-78140        | 38 mm        | 570 mm | 450 mm        | 44903702 |
| P-78156        | 40 mm        | 370 mm | 250 mm        | 44903717 |
| P-78162        | 40 mm        | 570 mm | 450 mm        | 44903721 |
| P-78178        | 40 mm        | 920 mm | 800 mm        | 44914266 |
| P-78190        | 45 mm        | 570 mm | 450 mm        | 44903895 |
| P-78209        | 45 mm        | 920 mm | 800 mm        | 44903906 |

fortsetter...



# Boring- og festeverktøy

|         |       |        |        |          |
|---------|-------|--------|--------|----------|
| P-78209 | 45 mm | 920 mm | 800 mm | 44903906 |
| P-78215 | 50 mm | 570 mm | 450 mm | 44903736 |
| P-78221 | 52 mm | 570 mm | 450 mm | 44903914 |

## SDS-MAX fresekroner

Lang levetid og effektiv boring med tre store spiraler for rask boreffekt og rask bortføring av støv. Utmerket til boring i betong og harde materialer.

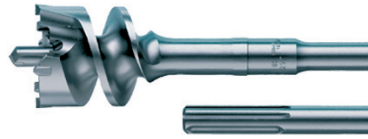

| Produkt nummer | Diameter (D) | Lengde | NOBB     |
|----------------|--------------|--------|----------|
| P-21901        | 45 mm        | 550 mm | 42598780 |
| P-21917        | 45 mm        | 990 mm | 42598795 |
| P-21939        | 55 mm        | 990 mm | 42598814 |
| P-21945        | 65 mm        | 550 mm | 42598825 |
| P-21951        | 65 mm        | 990 mm | 42598833 |
| P-21973        | 80 mm        | 990 mm | 42598852 |
| P-03888        |              | 195 mm | 42688565 |

## SDS-MAX meisler



| Produkt nummer | Tittel                      | Lengde | Bredde | Diameter (D) | NOBB     |  |
|----------------|-----------------------------|--------|--------|--------------|----------|--|
| B-10366        | SPISSMEISEL SDS-MAX         | 400 mm |        |              | 42598863 |  |
| B-23064        | SPISSMEISEL SDS-MAX         | 400 mm |        |              | 47115441 |  |
| P-16237        | SPISSMEISEL SDS-MAX 280MM   | 280 mm |        |              | 42598878 |  |
| P-16243        | SPISSMEISEL SDS-MAX 400MM   | 400 mm |        |              | 42688592 |  |
| P-16259        | SPISSMEISEL SDS-MAX 600MM   | 600 mm |        |              | 42598882 |  |
| P-16265        | FLATMEISEL SDS-MAX 25X280MM | 280 mm | 25 mm  |              | 42598897 |  |
| P-16271        | FLATMEISEL SDS-MAX 25X400MM | 400 mm | 25 mm  |              | 42598901 |  |
| P-16287        | FLATMEISEL SDS-MAX 25X600MM | 600 mm | 25 mm  |              | 42598916 |  |
| B-14015        | FLATMEISEL SDS-MAX 50X350MM | 350 mm | 50 mm  |              | 47118256 |  |

fortsetter...

Kapitelforside  
e Tilbehør

Boring- og  
festeverktøy

Multiverktøy

Metalloverktøy

Sagging

Slipesliper og  
-saler

Høvelkniver  
og annet

Fraser og  
hovler

Diamantskiver

Støvsugere  
og

Laserverktøy











Batteriverktøy

Betong

Skog og hage

Arret  
tilbehør

# Boring- og festeverktøy

|   |         |                                  |        |               |          |
|---|---------|----------------------------------|--------|---------------|----------|
|    | P-16302 | FLATMEISEL SDS-MAX<br>50X360MM   | 360 mm | 50 mm         | 42598920 |
|    | P-16318 | FLATMEISEL SDS-MAX<br>80X300MM   | 300 mm | 80 mm         | 42598935 |
|    | P-16324 | FLISEMEISEL SDS-MAX<br>50X300MM  | 300 mm | 50 mm         | 42598946 |
|    | P-16293 | HULMEISEL SDS-MAX<br>26X300MM    | 300 mm | 26 mm         | 42598965 |
|    | P-16330 | HULMEISEL SDS-MAX<br>35X380MM    | 380 mm | 35 mm         | 42598973 |
|    | P-16346 | FUGEMEISEL SDS-MAX<br>38X280MM   | 280 mm | 38 mm         | 42599018 |
|    | P-23721 | SPADEMEISEL SDS-MAX<br>110X400MM | 400 mm | 110 mm        | 42598984 |
|   | P-25149 | FLISEMEISEL SDS-MAX<br>90X400MM  | 400 mm | 90 mm         | 42598954 |
|  | P-54156 | SKRAPE SDS-MAX<br>152X635MM      | 635 mm | 152 mm        | 42598992 |
|  | P-54162 | BLADER TIL<br>GULVSKRAPE         |        | 152 mm        | 42599003 |
|  | D-40565 | MEISEL SETT SDS-MAX,<br>6 DELER  |        | 25, 50, 80 mm | 47116841 |

## SDS-MAX adaptere og hullborkroner

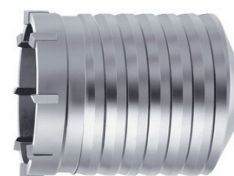

|   | Produkt nummer | Tittel                 | Diameter (D) | Lengde | NOBB     |
|---|----------------|------------------------|--------------|--------|----------|
|   | P-03779        | HULLBORKRONE 40X100MM  | 40 mm        | 100 mm | 42599215 |
|   | P-03785        | HULLBORKRONE 50X100MM  | 50 mm        | 100 mm | 42599226 |
|   | P-03791        | HULLBORKRONE 65X100MM  | 65 mm        | 100 mm | 42599234 |
|   | P-03800        | HULLBORKRONE 80X100MM  | 80 mm        | 100 mm | 42599245 |
|   | P-03816        | HULLBORKRONE 90X100MM  | 90 mm        | 100 mm | 42599253 |
|   | P-03822        | HULLBORKRONE 100X100MM | 100 mm       | 100 mm | 42599264 |
|  | P-26004        | HULLBORKRONE 550X125MM | 125 mm       | 550 mm | 44585694 |

fortsetter...

Kapitteiforsid  
e Tilbehør

Boring- og  
festeverktøy

Multiverktøy

Metallverktøy

Saging

Slippepapir og  
såler

Hovelkniver  
og annet

Freser og  
høvler

Diamantskive  
r

Støvsugere  
og

Laserverktøy

Batteriverkto  
y





Betong

Skog og hage

Annet  
tilbehør



## Boring- og festeverktøy

|         |  |        |        |          |   |
|---------|--|--------|--------|----------|---|
| P-16374 | HULLBORKRONE 125X100MM                 | 125 mm | 100 mm | 42599272 |  |
| P-03838 | SENERBOR 11X120MM                      | 11 mm  | 120 mm | 43195785 |   |
| P-16994 | ADAPTER SDS-MAX 180MM TIL HULLBORKRONE |        | 180 mm | 42599302 |  |
| P-17005 | ADAPTER SDS-MAX 450MM TIL HULLBORKRONE |        | 450 mm | 42599317 |  |
| P-03707 | SPLINE ADAPTER TIL HULLBORKRONE        |        | 216 mm | 42599298 |  |
| P-03763 | UTDRIVER KILE FOR SDS-MAX ADAPTER      |        |        | 42599283 |  |



### Meisler 28,6mm

| Produkt nummer | Tittel                         | Lengde | Bredde | NOBB     |   |
|----------------|--------------------------------|--------|--------|----------|---|
| P-05692        | SPISSMEISEL 400MM (28,6MM)     | 400 mm |        | 42599022 |   |
| B-10372        | SELFHARPENING SPISSMEISEL      | 400 mm |        | 49916466 |  |
| D-17631        | PIGGMEISEL SEKSKANT 28,6MM Hex | 410 mm |        | 44586655 |  |
| P-65931        | SPISSMEISEL 600MM (28,6MM)     | 600 mm |        | 42688603 |  |
| P-05723        | FLATMEISEL 29X400MM (28,6MM)   | 400 mm | 32 mm  | 42599037 |  |
| P-05701        | FLATMEISEL 80X400MM (28,6MM)   | 400 mm | 80 mm  | 42599041 |  |
| D-17647        | FLATMEISEL 28X410MM (28,6MM)   | 410 mm | 28 mm  | 44585641 |  |
| D-29228        |                                | 410 mm | 75 mm  | 44585660 |  |
| P-05717        | SPADEMEISEL 125X400MM (28,6MM) | 400 mm | 125 mm | 42599056 |  |



### Flat- og spissmeisler 19mm

| Produkt nummer | Beskrivelse | Lengde | Bredde | NOBB     |   |
|----------------|-------------|--------|--------|----------|---|
| P-13340        | Spissmeisel | 220 mm | 19 mm  | 42599060 |  |

fortsetter...

Kapiteiforsid  
e Tilbehør

Boring- og  
festevertøy

Multiverktøy

Metaliverktøy

Sagging

Slipesapir og  
-saler

Hovelkniver  
og annet

Fraser og  
hovler

Diamantskive  
r

Støvsugere  
og

Laserverktøy

Batteriverktøy

Betong

Skog og hage





Annet  
tilbehør

# Boring- og festeverktøy

|   |         |            |        |       |          |
|---|---------|------------|--------|-------|----------|
|  | P-13356 | Flatmeisel | 150 mm | 30 mm | 42599075 |
|  | P-05474 | Flatmeisel | 150 mm | 50 mm | 42599094 |
|  | P-13362 | Flatmeisel | 190 mm | 50 mm | 42599086 |



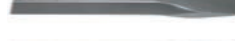



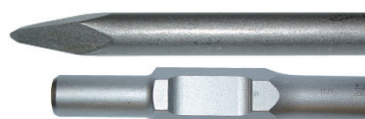

## Flat- og spissmeisler 21mm

|   | Produkt nummer | Tittel                     | Beskrivelse | Lengde | Bredde | NOBB     |
|---|----------------|----------------------------|-------------|--------|--------|----------|
|    | P-13378        | SPISSMEISEL 320MM (21MM)   | Spissmeisel | 320 mm |        | 42599105 |
|    | P-13384        | SPISSMEISEL 450MM          | Spissmeisel | 450 mm |        | 44586666 |
|   | P-13409        | FLATMEISEL 26X320MM (21MM) | Flatmeisel  | 320 mm | 26 mm  | 42599113 |
|  | P-13415        | FLATMEISEL 26X450MM (21MM) | Flatmeisel  | 450 mm | 26 mm  | 42599124 |
|  | P-13421        | FLATMEISEL 26X600MM (21MM) | Flatmeisel  | 600 mm | 26 mm  | 42599132 |
|  | P-13437        | FLATMEISEL 70X300MM (21MM) | Flatmeisel  | 300 mm | 70 mm  | 42599143 |



## Flat- og spissmeisler 30mm

|   | Produkt nummer | Tittel                       | Lengde | Bredde | NOBB     |
|---|----------------|------------------------------|--------|--------|----------|
|  | D-15300        | FLATMEISEL 30X400MM (30MM)   | 400 mm | 30 mm  | 44585656 |
|  | P-05555        | SPADEMEISEL 125X400MM (30MM) | 400 mm | 125 mm | 42599158 |
|  | P-13502        | FLATMEISEL 30X410MM (30MM)   | 400 mm | 32 mm  | 42599200 |
|  | P-13487        | FLATMEISEL 32X400MM (30MM)   | 400 mm | 32 mm  | 42606601 |
|  | P-05583        | FLATMEISEL 32X700MM (30MM)   | 700 mm | 32 mm  | 42606616 |
|  | P-13493        | FLATMEISEL 100X310MM (30MM)  | 310 mm | 100 mm | 42599181 |

fortsetter...



# Boring- og festeverktøy

|         |                             |        |        |          |   |
|---------|-----------------------------|--------|--------|----------|---|
| P-13518 | FLATMEISEL 100X310MM (30MM) | 310 mm | 100 mm | 42599196 |  |
| D-15285 | SPISSMEISEL 400MM (30MM)    | 400 mm |        | 44586640 |  |
| P-05549 | SPISSMEISEL 400MM (30MM)    | 400 mm |        | 42599162 |  |
| P-05561 | SPISSMEISEL 700MM (30MM)    | 700 mm |        | 42599177 |  |



## Universalbor (Omniboher)

Universalbor med rund tange. Kan brukes i de fleste materialer.

| Produkt nummer | Lengde | Diameter (D)       | NOBB     |
|----------------|--------|--------------------|----------|
| D-30287        | 60 mm  | 3 mm               | 43997758 |
| D-30293        | 70 mm  | 4 mm               | 43997762 |
| D-30302        | 85 mm  | 5 mm               | 43997758 |
| D-30318        | 100 mm | 6 mm               | 43997781 |
| D-30324        | 150 mm | 6 mm               | 43997796 |
| D-30352        | 110 mm | 8 mm               | 43997800 |
| D-30368        | 150 mm | 8 mm               | 43997815 |
| D-30380        | 150 mm | 10 mm              | 43997826 |
| D-30396        | 400 mm | 10 mm              | 43997834 |
| D-30411        | 150 mm | 12 mm              | 43997845 |
| D-30427        | 400 mm | 12 mm              | 43997853 |
| D-30433        | 600 mm | 12 mm              | 43997864 |
| D-30455        | 150 mm | 14 mm              | 43997872 |
| D-30461        | 400 mm | 14 mm              | 43997883 |
| D-30477        |        | 5, 6, 8, 10, 12 mm | 44641255 |



## Dybdeanlegg og sidehåndtak

| Produkt nummer | Tittel                      | Info  | NOBB     |
|----------------|-----------------------------|---|----------|
| P-90451        | FETTPRESSE FOR BATTERIDRILL | Kan brukes både til bor- og slagskrutrekker | 51535192 |



fortsetter...

Kapiteiforsid  
e Tilbehør

Boring- og  
festevertøy

Multiverktøy

Metalvertøy

Sagging

Slipesapir og  
-saler

Hovelkniver  
og annet

Fraser og  
hovler

Diamantskive  
r

Støvsugere  
og

Laserverktøy

Batteriverktøy

Betong

Skog og hage

Arret  
tilbehør

# Boring- og festeverktøy

|   |          |                                  |                           |          |
|---|----------|----------------------------------|---------------------------|----------|
|  | P-90467  | SMØRESLANGE TIL FETTPRESSE, 30CM | TIL P-90451               | 52597466 |
|  | P-90489  | SLANGE TIL FETTPRESSE            | TIL P-90451               | 51539297 |
|  | 122749-3 | SIDEHÅNDTAK                      | BDF441/451/454/BHP454/458 | 42688622 |
|  | 122576-8 | DYBDEANLEGG                      | DHP454, DHP458            | 42599340 |
|  | P-84121  | RESERVEBLAD TIL ISBOR            | RESERVEBLAD               | 53577417 |



## Tilbehør borhammere

|   | Produkt nummer | Tittel                              | Info   | NOBB     |
|---|----------------|-------------------------------------|--|----------|
|  | 196858-4       | STØVAVSUG                           | HR5212C  | 49913553 |
|  | 196536-6       | STØVAVSUG SETT SDS-MAX              | HR4013C  | 47116035 |
|  | 195866-2       | STØVAVSUG SETT SDS-MAX              | HR4011C, HR4010C, HR4001C, HR4511C, HR4510C, HR4501C | 47116035 |
|  | 193472-7       | STØVAVSUG SDS-PLUS BORHAMMERE       | HR1830-HR2811, DHR162-DHR264                         | 45515763 |
|  | 122709-5       | STØVAVSUG, KOMPLETT                 | HR2432   | 42687941 |
|  | 192176-8       | STØVAVSUG                           | HR2400, HR2410, HR2440, HR2440F, HR2510              | 11363462 |
|  | 195899-7       | KOMPL STØVKASSETT DX01 M/HEPAFILTER | DHR242   | 45860133 |

[fortsetter...](#)

Kapitteilforside  
e Tilbehør

Boring- og  
festeverktøy

Multiverktøy

Metallverktøy

Sagning

Slippepapir og  
såler

Høvelkniver  
og annet

Freser og  
høvler

Diamantskive  
r

Støvsugere  
og

Laserverktøy

Batteriverkto  
y









Betong

Skog og hage

Annet  
tilbehør



# Boring- og festeverktøy

|          |                                       |  |          |   |
|----------|---------------------------------------|--|----------|---|
| 195903-2 | KOMPL STØVKASSETT DX02 M/HEPAFILTER   | DHR243   | 45860125 |    |
| 196163-9 | KOMPL FILTER TIL DX01 OG DX02         | DHR242/243   | 46772112 |    |
| 196165-5 | PAPIRFILTER TIL DX01 OG DX02          | TILBEHØR FILTER FOR BHR242 OG BHR 243                          | 46772104 |    |
| 688131-1 | FILTER                                | HR2432   | 42687956 |    |
| P-80488  | STØVADAPTER FOR VEGGBORING, UNIVERSAL | Opp til 24mm boring  | 51015678 |    |
| 421342-3 | STØVKOPP, PLAST                       | HR2000, HR2400, 2410   | 11363447 |   |
| 421664-1 | STØVKOPP PLAST                        | HR2450T, HR2432  | 42598114 |  |
| 195180-6 | FLEKSIBEL STØVHETTE                   | HR2611FT, HR2610T, DHR243                                      | 47118332 |  |
| 195173-3 | FLEKSIBEL STØVHETTE                   | HR2300, HR2610, DHR242   | 47118324 |  |
| 122708-7 | STØVPOSE TØY                          | HR2432   | 30082853 |  |
| 122614-6 | STØVPOSE TØY                          | HR2430   | 25537069 |  |
| 134890-0 | SIDEHÅNDTAK (D-FORMET)                | HM1111C, HM1101C, HR3541FC, HR4001C, HR4011C, HR4501C, HR4511C | 40324816 |  |
| 134949-3 | SIDEHÅNDTAK                           | HM1303B  | 42598106 |  |
| 417003-1 | SIDEHÅNDTAK                           | HM1202C  | 29780376 |  |

fortsetter...

Kapiteiforsid  
e TilbehørBoring- og  
festevertøy

Multiverktøy

Metallvertøy

Sagging

Slipesliper og  
-salerHovelkniver  
og annetFraser og  
hovlerDiamantskive  
rStøvsugere  
og

Laserverktøy

Batteriverktø  
y

Betong

Skog og hage







Annet  
tilbehør

# Boring- og festeverktøy

|   |          |  |  |          |
|---|----------|--|--|----------|
|  | 135380-6 | SIDEHÅNDTAK                                      | HR5210C, HR5211C, HR5201C, HR5212C                 | 48150972 |
|  | 135209-6 | SIDEHÅNDTAK                                      | HR3540C/3541FC/4001C/4010C/4011C/4501C/4510C/4511C | 45494706 |
|  | P-04204  | SPLINE SDS-PLUS ADAPTER                          |  | 42598125 |
|  | P-17027  | ADAPTER, FRA SDS MAX TIL SDS PLUS                |  | 41623059 |
|  | P-67745  | KOMBI ADAPTER FRA SDS PLUS TIL M16 GJENGE, 105MM |  | 43780444 |
|  | 181490-7 | HAMMERFETT 30G GRAFITT                           |  | 11363520 |
|  | 196804-7 | HAMMERFETT 95ML                                  |  | 51847876 |
|   | D-26294  | TRANSPORTVOGN                                    | TIL HM1810   | 43271336 |

## Chucker



|   | Produkt nummer | Tittel                                   | Info  | NOBB     |
|---|----------------|--|---|----------|
|  | 193203-4       | HURTIGCHUCK 6,5MM 3/8" - 24UNF 0,8-6,5MM | 6501X   | 25863549 |
|  | 763185-0       | HURTIGCHUCK 10MM, 3/8" - 24UNF           | 6260D, 6270D                                    | 42599461 |
|  | 763187-6       | HURTIGCHUCK 10MM                         | 8280D   | 42599476 |
|  | 122829-5       | HURTIGCHUCK 1-13MM, SDS-MAX              | HR3541  | 43786063 |
|  | 192893-0       | HURTIGCHUCK 13MM 3/8" - 24UNF 1,5-13MM   | 6314D   | 42599495 |
|  | 194079-2       | HURTIGCHUCK 13MM SELVSPENNENDE           | HR2450FT, HR2470FT, HR2610T, HR2611FT, HR2811FT | 40324808 |

fortsetter...

Kapitteilførsel  
og tilbehør

Boring- og  
festeverktøy

Multiverktøy

Metallverktøy

Sagging

Slippepapir og  
saler

Hovelkniver  
og annet

Fraser og  
hovler

Diamantskive  
r

Støvsugere  
og

Laserverktøy

Batteriverkto  
y

Betong

Skog og hage

Annet  
tilbehør



# Boring- og festeverktøy

|          |   |                                  |          |   |
|----------|---|----------------------------------|----------|---|
| 194254-0 | HURTIGCHUCK 13MM SELVSPENNENDE              | HP2051, HP2051F, HP2071, HP2071F | 47116474 |    |
| 194568-7 | HURTIGCHUCK 13MM SDS-PLUS                   | HR3210FCT                        | 43786044 |    |
| 763196-5 | HURTIGCHUCK 13MM 1/2"                       | DDF451, DHP454, DDF451, DDF454   | 40321234 |    |
| P-18150  | HURTIGCHUCK 13MM SDS-PLUS                   | UNIVERSAL                        | 23405772 |    |
| P-24664  | HURTIGCHUCK 13MM SDS-PLUS BULK              | UNIVERSAL                        | 42688724 |    |
| 192887-5 | NØKKELCHUCK 6,5MM 3/8"                      | 6501X                            | 30084016 |   |
| 763079-9 | NØKKELCHUCK 10MM 3/8" 6010D                 | 6010D                            | 11367422 |  |
| 763174-5 | NØKKELCHUCK 10MM                            | DA3010F                          | 40324766 |  |
| 192883-3 | NØKKELCHUCK 13MM                            | DA6301                           | 42599412 |  |
| 193822-6 | NØKKELCHUCK 13MM 1/2"                       | HP2050, HP2070                   | 42599404 |  |
| 192078-8 | HURTIGCHUCK 10MM 1/4" BITSFESTE             | 6793D                            | 21236757 |  |
| 194250-8 | HURTIGCHUCK 10MM 1/4" BITSFESTE, SLAGSIKKER | UNIVERSAL                        | 40319592 |  |
| 194080-7 | HURTIGCHUCK 13MM SDS-PLUS                   | HR2450FT, HR2470FT, HR2811FT     | 40324931 |  |
| 763414-1 | CHUCKNØKKEL                                 | DA3000R++                        | 11362530 |  |
| 763415-9 | CHUCKNØKKEL                                 | 8400D, DA3000                    | 11367448 |  |

fortsetter...

Kapiteiforsid  
e TilbehørBoring- og  
festevertø  
yMultiverktø  
yMetallvertø  
y

Saging

Slippepapir og  
-salerHovelkniver  
og annetFraser og  
hovlerDiamantskive  
rStøvsugere  
ogLaserverktø  
yBatteriverktø  
y

Betong

Skog og hage

Annet  
tilbehør

# Boring- og festeverktøy

Kapitteilførsel  
og tilbehørBoring- og  
feste  
verktøy

Multiverktøy

Metallverktøy

Sagging

Slippepapir og  
salerHøvelkniver  
og annetFreser og  
høvlerDiamantskive  
rStøvsugere  
og

Laserverktøy

Batteriverkto  
y

Betong

Skog og hage

Annet  
tilbehør

763418-3

CHUCKNØKKE

6501

11362506



763432-9

CHUCKNØKKE

6013BR

21778188



D-14093

HULLSAGADAPTER SDS-PLUS 1/2"

42688732

## Torsion Golden Impact bits

Impact Gold serien med Torsion bits har et unikt design. Torsion Impact Gold bitsene har opp til 15 ganger lengre levetid fordi det tar opp vridningen bedre og brykker ikke så lett. Egner seg derfor til slagskruttrekkere.



















|  | Produkt nummer | Tittel | Lengde | Skruehode | Antall | NOBB |
|--|----------------|--------|--------|-----------|--------|------|
|  | B-28329        |        | 25 mm  | PH1       | 2      |      |
|  | B-28335        |        | 25 mm  | PH2       | 2      |      |
|  | B-28341        |        | 25 mm  | PH3       | 2      |      |
|  | B-28444        |        | 25 mm  | PZ1       | 2      |      |
|  | B-28450        |        | 25 mm  | PZ2       | 2      |      |
|  | B-28466        |        | 25 mm  | PZ3       | 2      |      |
|  | B-28391        |        | 25 mm  | T10       | 2      |      |
|  | B-28400        |        | 25 mm  | T15       | 2      |      |
|  | B-28416        |        | 25 mm  | T20       | 2      |      |
|  | B-28422        |        | 25 mm  | T25       | 2      |      |
|  | B-28438        |        | 25 mm  | T30       | 2      |      |
|  | B-28167        |        | 50 mm  | PH1       | 2      |      |

fortsetter...



# Boring- og festeverktøy

|         |   |       |       |   |          |   |
|---------|---|-------|-------|---|----------|---|
| B-39160 |   | 50 mm | PH2   | 2 |          |    |
| B-28189 |   | 50 mm | PH3   | 2 |          |    |
| B-28276 |   | 50 mm | PZ1   | 2 |          |    |
| B-28298 |   | 50 mm | PZ3   | 2 |          |    |
| B-28226 |   | 50 mm | T10   | 2 |          |    |
| B-28232 |   | 50 mm | T15   | 2 |          |    |
| B-28248 |   | 50 mm | T20   | 2 |          |    |
| B-28254 |   | 50 mm | T25   | 2 |          |    |
| B-28260 |   | 50 mm | T30   | 2 |          |    |
| B-28525 | BITSHOLDER MED MAGNET (GOLDEN IMPACT)     |       |       |   | 46172064 |    |
| B-28531 | TORSION MAGNETISK BITSHOLDER 1/4x71MM (1) |       |       |   | 46172072 |    |
| B-28569 | SEKSKANTHYLSE 1/4"x8MM (5/6") (1)         |       | 8 mm  |   | 46172155 |    |
| B-28581 | SEKSKANTHYLSE 1/4"x10MM (1)               |       | 10 mm |   | 46172174 |  |
| B-28282 | TORSION BIT PZ 2-50MM (2)                 |       |       |   | 46169582 |  |
| B-28307 | TORSION BIT FOR TRE PH 2-50MM (2)         |       |       |   | 46169805 |   |
| B-28313 | TORSION BIT FOR METALL PH 2-50MM (2)      |       |       |   | 46171383 |   |
| B-28357 | TORSION BIT PH 2-25MM (5)                 |       |       |   | 46171557 |   |
| B-28472 | TORSION BIT PZ 2-25MM (5)                 |       |       |   | 46171678 |   |
| B-28488 | TORSION BIT FOR TRE PH 2-25MM (2)         |       |       |   | 46172000 |   |
| B-28494 | TORSION BIT FOR TRE PH 2-25MM (5)         |       |       |   | 46172015 |   |
| B-28503 | TORSION BIT FOR METALL PH 2-25MM (2)      |       |       |   | 46172026 |   |
| B-28519 | TORSION BIT FOR METALL PH 2-25MM (5)      |       |       |   | 46172045 |   |
| B-28547 | PIPEADAPTER SQ 3/8"x75MM (1)              |       |       |   | 46172121 |  |
| B-28553 | PIPEADAPTER SQ 1/2"x75MM (1)              |       |       |   | 46172136 |  |
| B-28597 | BITS SETT TORSION 11 DELER                |       |       |   | 51739414 |  |
| B-30754 | BITS SETT TORSION 11 DELER                |       |       |   | 51739414 |  |

fortsetter...

Kapiteiforsid  
e TilbehørBoring- og  
feste  
verktøy

Multiverktøy

Metallverktøy

Sagging

Slipespapir og  
-salerHovelkniver  
og annetFraser og  
hovlerDiamantskive  
rStøvsugere  
og

Laserverktøy

Batteriverk  
tøy

Betong

Skog og hage

Annet  
tilbehør

## Boring- og festeverktøy



B-49921

BITS SETT TORSION 11  
DELER

51739414



B-54536

BITS SETT TORSION  
38DELERS

52103993



B-28575

SEKSKANTHYLSE 1/4"  
9,6MM (3/8") (1)

46172166

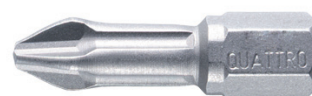

## Phillips bits

|  | Produkt nummer | Skruehode | Lengde | Antall | NOBB     |
|--|----------------|-----------|--------|--------|----------|
|  | P-06030        | PH1       | 25 mm  | 10     | 44585266 |
|  | P-06052        | PH2       | 25 mm  | 10     | 44585274 |
|  | P-06074        | PH3       | 25 mm  | 10     | 44585285 |
|  | P-53372        | PH1       | 50 mm  | 3      | 43747756 |
|  | P-53388        | PH2       | 50 mm  | 3      | 45533142 |
|  | P-53394        | PH3       | 50 mm  | 3      | 43747760 |
|  | P-77637        | PH2       | 70 mm  | 10     | 52248238 |
|  | P-77643        | PH3       | 70 mm  | 10     | 52248344 |
|  | B-12326        | PH2       | 85 mm  | 3      | 44586761 |



## Pozidrive bits

| Produkt nummer | Skruehode | Lengde   | Antall | NOBB     |
|----------------|-----------|----------|--------|----------|
| P-06096        | PZ1       | 25 mm    | 10     | 44585293 |
| P-06111        | PZ2       | 25 mm    | 10     | 44585304 |
| P-06133        | PZ3       | 25 mm    | 10     | 44585312 |
| P-53506        | PZ1       | 50 mm    | 3      | 45533161 |
| P-53512        | PZ2       | 50 mm    | 3      | 43747775 |
| P-53528        | PZ3       | 50 mm    | 3      | 43747786 |
| P-77659        | PZ3       | 70 mm    | 10     | 52248492 |
| B-12790        | PZ2       | 85 mm    | 3      | 44586776 |
| P-67789        | PZ2       | 177x5 mm | 3      | 42599945 |

Kapitteilforside  
e TilbehørBoring- og  
festeverktøy

Multiverktøy

Metallverktøy

Saging

Slipesliper og  
salerHøvelkniver  
og annetFreser og  
høvlerDiamantskive  
rStøvsugere  
og

Laserverktøy

Batteriverkto  
y

Betong

Skog og hage

Annet  
tilbehør



# Boring- og festeverktøy



## Torx bits

| Produkt nummer | Skruehode | Lengde | Antall | NOBB     |
|----------------|-----------|--------|--------|----------|
| P-77665        | T8        | 70 mm  | 10     | 52248518 |
| P-06323        | T10       | 25 mm  | 10     | 42599737 |
| P-72590        | T10       | 50 mm  | 3      | 43747794 |
| P-77671        | T10       | 70 mm  | 10     | 52248522 |
| P-06339        | T15       | 25 mm  | 10     | 42599741 |
| P-72609        | T15       | 50 mm  | 3      | 43747805 |
| P-77687        | T15       | 70 mm  | 10     | 52248537 |
| P-06345        | T20       | 25 mm  | 10     | 42599756 |
| P-72615        | T20       | 50 mm  | 3      | 43755123 |
| P-77693        | T20       | 70 mm  | 10     | 52248541 |
| P-06351        | T25       | 25 mm  | 10     | 42599760 |
| P-72621        | T25       | 50 mm  | 3      | 43755138 |
| P-77702        | T25       | 70 mm  | 10     | 52248556 |
| P-06373        | T30       | 25 mm  | 10     | 42599786 |
| P-72643        | T30       | 50 mm  | 3      | 43755142 |
| P-77718        | T30       | 70 mm  | 10     | 52248560 |
| P-06389        | T40       | 25 mm  | 10     | 42599794 |
| P-72659        | T40       | 50 mm  | 3      | 43755157 |

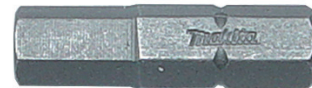

## Umbrako

| Produkt nummer | Lengde | Diameter (D) | Antall | NOBB     |
|----------------|--------|--------------|--------|----------|
| P-21369        | 25 mm  | 2,5 mm       | 10     | 42599805 |
| P-21375        | 25 mm  | 3 mm         | 10     | 42599813 |
| P-21381        | 25 mm  | 4 mm         | 10     | 42599824 |
| P-21397        | 25 mm  | 5 mm         | 10     | 42599832 |
| P-21406        | 25 mm  | 6 mm         | 10     | 42599843 |
| P-21412        | 25 mm  | 8 mm         | 10     | 42599858 |

KapiteLForsid  
e TilbehørBoring- og  
festevertø  
yMultiverktø  
yMetalvertø  
y

Sagging

Slipespapir og  
-salerHovelkniver  
og annetFraser og  
hovlerDiamantskive  
rStøvsugere  
ogLaserverktø  
yBatteriverktø  
y

Betong

Skog og hage

Annet  
tilbehør

# Boring- og festeverktøy











## SEKSKANTHYLSER

| Produkt nummer | Tittel                                      | Skruehode | Lengde | NOBB     |
|----------------|---|-----------|--------|----------|
| 784802-9       | SEKSKANTHYLSE 1/4" 3/8" L=65MM<br>MAGNETISK | 3/8"      | 65 mm  | 11363793 |
| 784402-5       | SEKSKANTHYLSE 1/4" M4/7MM L=55MM            | 7 mm      | 55 mm  | 42599692 |
| P-06292        | SEKSKANTHYLSE 1/4" M8 L=55MM                | 8 mm      | 55 mm  | 42935336 |
| B-38716        | MAGNETHYLSE B-38716 8X50MM                  | 8 mm      | 50 mm  | 53392023 |
| B-28569        | SEKSKANTHYLSE 1/4"x8MM (5/6") (1)           | 8 mm      |        | 46172155 |
| 784804-5       | SEKSKANTHYLSE 1/4" 5/16" L=65MM             | 5/16"     | 65 mm  | 42599684 |
| P-06301        | SEKSKANTHYLSE 1/4" M10 L=55MM               | 10 mm     | 55 mm  | 42599703 |
| B-38722        | MAGNETHYLSE B-38722 10X50MM                 | 10 mm     | 50 mm  | 53392038 |
| B-28581        | SEKSKANTHYLSE 1/4"x10MM (1)                 | 10 mm     |        | 46172174 |
| P-06317        | SEKSKANTHYLSE 1/4" M13 L=55MM               | 13 mm     | 55 mm  | 42599718 |
| B-38744        | MAGNETHYLSE B-38744 13X50MM                 | 13 mm     | 50 mm  | 53392042 |
| 784416-4       | SEKSKANTHYLSE 1/4" M10/17MM<br>L=55MM       | 17 mm     | 55 mm  | 42599722 |



## Bitsholdere og adaptere

|   | Produkt nummer | Tittel  | NOBB     |
|---|----------------|---|----------|
|  | B-28525        | BITSHOLDER MED MAGNET (GOLDEN IMPACT)         | 46172064 |
|  | B-51867        | FLEKSIBEL BITSHOLDER 1/4" 30 MM               | 53379404 |
|  | P-54075        | BITS HOLDER                                   | 52248575 |
|  | 784803-7       | SEKSKANTHYLSE 1/4" 1/8"/1/4" L=65MM MAGNETISK | 11363694 |
|  | B-28531        | TORSION MAGNETISK BITSHOLDER 1/4"x71MM (1)    | 46172072 |
|  | B-28547        | PIPEADAPTER SQ 3/8"x75MM (1)                  | 46172121 |
|  | B-28553        | PIPEADAPTER SQ 1/2"x75MM (1)                  | 46172136 |
|  | P-05963        | BITS ADAPTER 3/8" PIPE-1/4" BITS              | 47115460 |

fortsetter...



# Boring- og festeverktøy

|          |   |          |  |
|----------|---|----------|--|
| P-05941  | BITSADAPTER 1/2"-1/4" INNFESTING            | 44585323 |  |
| 784811-8 | BITSHOLDER 1/4" 60MM, MAGNETISK OG LÅSERING | 45533180 |  |
| B-29072  | FLEKSIBEL BITSHOLDER 1/4" 200MM             | 48151282 |  |
| B-29094  | FLEKSIBEL BITSHOLDER 1/4" 300MM             | 48151297 |  |
| 194731-2 | JERNBINDERKROK 1/4" BITSFESTE               | 43755055 |  |

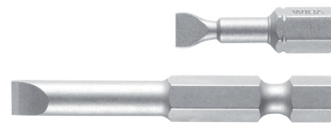

## Bits rett spor

| Produkt nummer | Tittel                      | Lengde | NOBB     |
|----------------|-----------------------------|--------|----------|
| P-06177        | BITS FLAT 0,6X4,5MM (10stk) | 25 mm  | 43755195 |
| P-06183        | BITS FLAT 0,8X4,0MM (10stk) | 50 mm  | 43755206 |
| P-06199        | BITS FLAT 0,8X5,5MM (10stk) | 25 mm  | 43755214 |
| P-06242        | BITS FLAT 1,2X8,0MM (10stk) | 25 mm  | 44585255 |

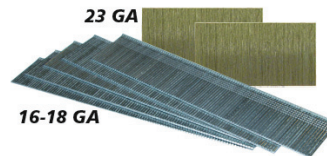

## Dykkert og spiker

| Produkt nummer | Info                    | Beskrivelse | Lengde | Tykkelse | Kapasitet | Antall | NOBB     |
|----------------|-------------------------|-------------|--------|----------|-----------|--------|----------|
| F-31825        | BPT350, BPT351, AF500HP | El.zink     | 18 mm  | 0,6 mm   | 23 Ga     | 10000  | 41154162 |
| F-31838        | BPT350, BPT351, AF500HP | El.zink     | 25 mm  | 0,6 mm   | 23 Ga     | 10000  | 40856783 |
| F-31841        | BPT350, BPT351, AF500HP | El.zink     | 30 mm  | 0,6 mm   | 23 Ga     | 10000  | 40856791 |
| F-31854        | BPT350, BPT351, AF500HP | El.zink     | 35 mm  | 0,6 mm   | 23 Ga     | 10000  | 40856809 |
| F-32920        | AF500HP                 | El.zink     | 45 mm  | 0,6 mm   | 23 Ga     | 10000  | 48369417 |
| F-32933        | AF500HP                 | El.zink     | 50 mm  | 0,6 mm   | 23 Ga     | 10000  | 48369421 |
| F-32142        | BPT350, AF500HP         | Rustfri     | 18 mm  | 0,6 mm   | 23 Ga     | 10000  | 40856825 |
| F-32155        | BPT350, AF500HP         | Rustfri     | 25 mm  | 0,6 mm   | 23 Ga     | 10000  | 40856833 |
| F-32168        | BPT350, AF500HP         | Rustfri     | 30 mm  | 0,6 mm   | 23 Ga     | 10000  | 40856841 |
| F-32171        | BPT350, AF500HP         | Rustfri     | 35 mm  | 0,6 mm   | 23 Ga     | 10000  | 40856858 |
| F-31883        | AF505, AF550H           | El.zink     | 25 mm  | 1,2 mm   | 18 Ga     | 5000   | 43785715 |
| F-31896        | AF505, AF550HP          | El.zink     | 30 mm  | 1,2 mm   | 18 Ga     | 5000   | 44585535 |
| F-31902        | AF505, AF550H           | El.zink     | 32 mm  | 1,2 mm   | 18 Ga     | 5000   | 43785726 |
| F-31915        | AF505, AF550HP          | El.zink     | 35 mm  | 1,2 mm   | 18 Ga     | 5000   | 44585546 |
| F-31928        | AF505, AF550H           | El.zink     | 38 mm  | 1,2 mm   | 18 Ga     | 5000   | 43785734 |
| F-31931        | AF505, AF550HP          | El.zink     | 40 mm  | 1,2 mm   | 18 Ga     | 5000   | 44585554 |
| F-31944        | AF505, AF550H           | El.zink     | 45 mm  | 1,2 mm   | 18 Ga     | 5000   | 43785745 |

fortsetter...

Kapiteiforsid  
e Tilbehør

Boring- og  
festevertøy

Multiverktøy

Metallvertøy

Sagging

Slippepapir og  
-saler

Hovelkniver  
og annet

Fraser og  
hovler

Diamantskive  
r

Støvsugere  
og

Laserverktøy

Batteriverktøy

Betong

Skog og hage

Arntet  
tilbehør

# Boring- og festeverktøy

| Produktnummer | Info                                | Material            | Lengde | Bredde | Antall | NOBB          |
|---------------|-------------------------------------|---------------------|--------|--------|--------|---------------|
| F-31944       | AF505, AF550H                       | El.zink             | 45 mm  | 1,2 mm | 18 Ga  | 5000 43785745 |
| F-31957       | AF505, AF550H                       | El.zink             | 50 mm  | 1,2 mm | 18 Ga  | 5000 43785753 |
| F-32946       | AF505, AF550H                       | El.zink             | 55 mm  | 1,2 mm | 18 Ga  | 5000 43785764 |
| F-33948       | AF600, GF600                        | El.zink             | 32 mm  | 1,6 mm | 16 Ga  | 2000 47115895 |
| F-33964       | AF600, GF600                        | El.zink             | 38 mm  | 1,6 mm | 16 Ga  | 2000 47115906 |
| F-33980       | AF600, GF600                        | El.zink             | 45 mm  | 1,6 mm | 16 Ga  | 2000 47115914 |
| F-33993       | AF600, GF600                        | El.zink             | 50 mm  | 1,6 mm | 16 Ga  | 2000 47115925 |
| F-34027       | AF600, GF600                        | El.zink             | 64 mm  | 1,6 mm | 16 Ga  | 2000 47115933 |
| 196290-2      | 1000stk spiker og 1stk gass, GN420C | Normal betong       | 20 mm  | 2,6 mm |        | 1000 48350101 |
| 196291-0      | 1000stk spiker og 1stk gass, GN420C | Normal betong       | 25 mm  | 2,6 mm |        | 1000 48350116 |
| 196292-8      | 1000stk spiker og 1stk gass, GN420C | Normal betong       | 30 mm  | 2,6 mm |        | 1000 48350120 |
| 196293-6      | 1000stk spiker og 1stk gass, GN420C | Normal betong       | 35 mm  | 2,6 mm |        | 1000 48350135 |
| 196285-5      | 1000stk spiker og 1stk gass, GN420C | Hard betong og stål | 15 mm  | 3,1 mm |        | 1000 48350052 |
| 196286-3      | 1000stk spiker og 1stk gass, GN420C | Hard betong og stål | 17 mm  | 3,1 mm |        | 1000 48350063 |
| 196287-1      | 1000stk spiker og 1stk gass, GN420C | Hard betong og stål | 22 mm  | 3,1 mm |        | 1000 48350078 |
| 196288-9      | 1000stk spiker og 1stk gass, GN420C | Hard betong og stål | 27 mm  | 3,1 mm |        | 1000 48350082 |
| 196289-7      | 1000stk spiker og 1stk gass, GN420C | Hard betong og stål | 32 mm  | 3,1 mm |        | 1000 48350097 |



## Klammer

| Produktnummer | Info          | Lengde | Bredde | Antall | NOBB     |
|---------------|---------------|--------|--------|--------|----------|
| F-32078       | AT1150A       | 25 mm  | 11 mm  | 10000  | 43785643 |
| F-32094       | AT1150A       | 34 mm  | 11 mm  | 10000  | 43665383 |
| F-32113       | AT1150A       | 40 mm  | 11 mm  | 10000  | 43785658 |
| F-32139       | AT1150A       | 51 mm  | 11 mm  | 10000  | 43785662 |
| F-32023       | AT2550A       | 25 mm  | 25 mm  | 10000  | 43785681 |
| F-32049       | AT2550A       | 38 mm  | 25 mm  | 10000  | 43785696 |
| F-32065       | AT2550A       | 51 mm  | 25 mm  | 10000  | 43785700 |
| F-32647       | BS220, BST221 | 10 mm  | 10 mm  | 5040   | 42603120 |
| F-32663       | BS220, BST221 | 16 mm  | 10 mm  | 5040   | 42603135 |
| F-32676       | BS220, BST221 | 19 mm  | 10 mm  | 5040   | 47473258 |
| F-32689       | BS220, BST221 | 22 mm  | 10 mm  | 5040   | 42603146 |
| F-33607       | AT450H        | 25 mm  | 6,3 mm | 5000   | 47474378 |
| F-33636       | AT450H        | 32 mm  | 6,3 mm | 5000   | 47474397 |
| F-33652       | AT450H        | 40 mm  | 6,3 mm | 5000   | 47474503 |
| F-81518       | BST110        | 7 mm   | 10 mm  | 2500   | 42660675 |
| F-81521       | BST110        | 10 mm  | 10 mm  | 2500   | 42660686 |



# Boring- og festeverktøy



## Kraftpiper

| Produkt nummer | Tittel                  | Lengde | Pipeinnfestning | Diameter (D) | NOBB     |
|----------------|-------------------------|--------|-----------------|--------------|----------|
| 134853-6       | KRAFTPIPE 3/4 " 26X52MM | 52 mm  | 3/4 "           | 26 mm        | 43782075 |
| 134854-4       | KRAFTPIPE 3/4 " 26X95MM | 95 mm  | 3/4 "           | 26 mm        | 43782086 |
| 134855-2       | KRAFTPIPE 3/4 " 27X52MM | 52 mm  | 3/4 "           | 27 mm        | 43782094 |
| 134857-8       | KRAFTPIPE 3/4 " 30X52MM | 52 mm  | 3/4 "           | 30 mm        | 43782113 |
| 134858-6       | KRAFTPIPE 3/4 " 30X95MM | 95 mm  | 3/4 "           | 30 mm        | 43782124 |
| 134862-5       | KRAFTPIPE 3/4 " 36X56MM | 56 mm  | 3/4 "           | 36 mm        | 43782181 |
| 134863-3       | KRAFTPIPE 3/4 " 36X95MM | 95 mm  | 3/4 "           | 36 mm        | 43782196 |
| 134865-9       | KRAFTPIPE 1 " 36X80MM   | 80 mm  | 1 "             | 36 mm        | 43782200 |
| 134871-4       | KRAFTPIPE 3/4 " 32X52MM | 52 mm  | 3/4 "           | 32 mm        | 43782132 |
| 134872-2       | KRAFTPIPE 1 " 41X80MM   | 80 mm  | 1 "             | 41 mm        | 43782215 |
| A-85494        | KRAFTPIPE 3/4 " 17X50MM | 50 mm  | 3/4 "           | 17 mm        | 43781973 |
| A-85519        | KRAFTPIPE 3/4 " 19X50MM | 50 mm  | 3/4 "           | 19 mm        | 43781992 |
| A-85525        | KRAFTPIPE 3/4 " 19X95MM | 95 mm  | 3/4 "           | 19 mm        | 43782003 |
| A-85531        | KRAFTPIPE 3/4 " 21X52MM | 52 mm  | 3/4 "           | 21 mm        | 43782018 |
| A-85569        | KRAFTPIPE 3/4 " 22X95MM | 95 mm  | 3/4 "           | 22 mm        | 43782041 |
| A-85575        | KRAFTPIPE 3/4 " 24X52MM | 52 mm  | 3/4 "           | 24 mm        | 43782056 |
| 134826-9       | KRAFTPIPE 1/2 " 14X38MM | 38 mm  | 1/2 "           | 14 mm        | 42599983 |
| 134829-3       | KRAFTPIPE 1/2 " 17X38MM | 38 mm  | 1/2 "           | 17 mm        | 42600002 |
| 134830-8       | KRAFTPIPE 1/2 " 17X52MM | 52 mm  | 1/2 "           | 17 mm        | 42600017 |
| 134831-6       | KRAFTPIPE 1/2 " 19X38MM | 38 mm  | 1/2 "           | 19 mm        | 42600021 |
| 134832-4       | KRAFTPIPE 1/2 " 19X52MM | 52 mm  | 1/2 "           | 19 mm        | 42600036 |
| 134837-4       | KRAFTPIPE 1/2 " 19X78MM | 78 mm  | 1/2 "           | 19 mm        | 42600040 |
| 134838-2       | KRAFTPIPE 1/2 " 21X38MM | 38 mm  | 1/2 "           | 21 mm        | 42600055 |
| 134833-2       | KRAFTPIPE 1/2 " 21X52MM | 52 mm  | 1/2 "           | 21 mm        | 42600066 |
| 134839-0       | KRAFTPIPE 1/2 " 21X78MM | 78 mm  | 1/2 "           | 21 mm        | 42600074 |
| 134851-0       | KRAFTPIPE 1/2 " 22X38MM | 38 mm  | 1/2 "           | 22 mm        | 42600085 |
| 134834-0       | KRAFTPIPE 1/2 " 22X52MM | 52 mm  | 1/2 "           | 22 mm        | 42600093 |
| 134841-3       | KRAFTPIPE 1/2 " 24X45MM | 45 mm  | 1/2 "           | 24 mm        | 42600123 |
| 134836-6       | KRAFTPIPE 1/2 " 24X52MM | 52 mm  | 1/2 "           | 24 mm        | 42600138 |

fortsetter...

Kapiteiforsid  
e Tilbehør

Boring- og  
festevertø  
y

Multiverktø  
y

Metalvertø  
y

Saging

Slipesliper  
og  
-saler

Hovelkniver  
og annet

Fraser og  
hovler

Diamantskive  
r

Støvsugere  
og

Laserverktø  
y

Batteriverktø  
y

Betong

Skog og hage



Arnet  
tilbehør

# Boring- og festeverktøy

|                             |          |  |           |       |                                       |          |
|-----------------------------|----------|--|-----------|-------|---------------------------------------|----------|
| Kapitteilførsel og Tilbehør | 134842-1 | KRAFTPIPE 1/2" 26X50MM                   | 50 mm     | 1/2 " | 26 mm                                 | 42600142 |
| Boring- og festeverktøy     | 134843-9 | KRAFTPIPE 1/2" 26X78MM                   | 78 mm     | 1/2 " | 26 mm                                 | 42600157 |
| Multiverktøy                | 134844-7 | KRAFTPIPE 1/2" 27X50MM                   | 50 mm     | 1/2 " | 27 mm                                 | 42600161 |
| Multiverktøy                | 134845-5 | KRAFTPIPE 1/2" 27X78MM                   | 78 mm     | 1/2 " | 27 mm                                 | 42600176 |
| Multiverktøy                | 134847-1 | KRAFTPIPE 1/2" 30X78MM                   | 78 mm     | 1/2 " | 30 mm                                 | 42600195 |
| Multiverktøy                | 134848-9 | KRAFTPIPE 1/2" 32X50MM                   | 50 mm     | 1/2 " | 32 mm                                 | 42600206 |
| Multiverktøy                | 134827-7 | KRAFTPIPE 1/2" 13X52MM                   | 52 mm     | 1/2 " | 13 mm                                 | 42599972 |
| Multiverktøy                | 134849-7 | KRAFTPIPE 1/2" 32X78MM                   | 78 mm     | 1/2 " | 32 mm                                 | 42600214 |
| Multiverktøy                | 134877-2 | UNIVERSALLEDD 1/2" 84MM FLEKSIBEL        | 84 mm     | 1/2 " |                                       | 42599953 |
| Multiverktøy                | 134874-8 | FORLENGER 1/2" 84MM                      | 84 mm     | 1/2 " |                                       | 42688781 |
| Multiverktøy                | B-54651  | KRAFTPIPESETT MED ADAPTER (3/8") 8 DELER |           | 3/8 " | 8, 10, 12, 13, 14, 15, 17, 18 mm      | 52104201 |
| Multiverktøy                | B-54645  | KRAFTPIPESETT MED ADAPTER (1/2") 8 DELER |           | 1/2 " | 8, 10, 12, 13, 14, 15, 17, 18 mm      | 52104178 |
| Multiverktøy                | D-41517  | KRAFTPIPE SETT 1/2" 9 DELER              |           | 1/2 " | 8, 10, 13, 16, 17, 18, 19, 21, 24 mm  | 47116538 |
| Multiverktøy                | P-90560  | KRAFTPIPESETT 1/2" 17/19/21              | 85 mm     | 1/2 " | 17, 19, 21 mm                         | 54123440 |
| Multiverktøy                | P-90576  | KRAFTPIPESETT 1/2" 10-24                 | 150/38 mm | 1/2 " | 10, 11, 13, 15, 17, 19, 21, 22, 24 mm | 54123504 |

## Båndede skruer og bits











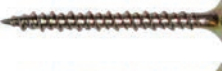











|   | Produkt nummer | Tittel                             | Info                 | Antall | NOBB     |
|---|----------------|------------------------------------|----------------------|--------|----------|
|  | F-32203        | GIPSSKRUE 3,9X30MM (1000) GULKROM. | Gips mot tre, 1-lags | 1000   | 42600278 |
|  | F-32216        | GIPSSKRUE 3,9X41MM (1000) GULKROM. | Gips mot tre, 2-lags | 1000   | 42600282 |

fortsetter...



# Boring- og festeverktøy

|          |  |  |      |          |   |
|----------|--|--|------|----------|---|
| F-32229  | GIPSSKRUE 3,9X55MM (1000) GULKROM.       | Gips mot tre, 3-lags                     | 1000 | 42600297 |    |
| F-32245  | KOMBI GIPSSKRUE 3,9X30MM (1000) GULKROM. | Hi-Low gjenger for tre og metall, 1-lags | 1000 | 42690442 |    |
| F-32258  | KOMBI GIPSSKRUE 3,9X41MM (1000) GULKROM. | Hi-Low gjenger for tre og metall, 2-lags | 1000 | 42690457 |    |
| F-32261  | KOMBI GIPSSKRUE 3,9X55MM (1000) GULKROM. | Hi-Low gjenger for tre og metall, 3-lags | 1000 | 42690461 |    |
| F-33771  | HARDGIPSSKRUE 3,9X31MM (1000) GULKROM.   | Hardgips, 1-lags                         | 1000 | 47116576 |    |
| F-32496  | HARDGIPSSKRUE 3,9X31MM (1000) GULKROM.   | Hardgips, 1-lags                         | 1000 | 42600301 |    |
| F-33784  | HARDGIPSSKRUE 3,9X41MM (1000) GULKROM.   | Hardgips, 2-lags                         | 1000 | 47116580 |    |
| F-32502  | HARDGIPSSKRUE 3,9X41MM (1000) GULKROM.   | Hardgips, 2-lags                         | 1000 | 42606635 |    |
| F-33797  | HARDGIPSSKRUE 3,9X51MM (1000) GULKROM.   | Hardgips, 3-lags                         | 1000 | 47116595 |   |
| F-32515  | HARDGIPSSKRUE 3,9X51MM (1000) GULKROM.   | Hardgips, 3-lags                         | 1000 | 42606646 |  |
| F-31227  | GIPSSKRUE 3,9X25MM (1000) FOSFAT.        | Gips mot stål, 1-lags                    | 1000 | 42600252 |  |
| F-32232  | GIPSSKRUE 3,9X41MM (1000) FOSFAT.        | Gips mot stål, 2-lags                    | 1000 | 42600263 |  |
| F-32470  | TERRASSESKRUE 4,2X42MM (1000) RUSTFRI    | A2 kvalitet                              | 1000 | 42600316 |  |
| F-32483  | TERRASSESKRUE 4,2X55MM (1000) RUSTFRI    | A2 kvalitet                              | 1000 | 42606654 |  |
| F-32528  | SPONPLATESKRUE 4,2X30MM (1000) GULKROM.  |  | 1000 | 42600225 |  |
| F-32531  | SPONPLATESKRUE 4,2X42MM (1000) GULKROM.  |  | 1000 | 42600233 |  |
| F-32544  | SPONPLATESKRUE 4,2X55MM (1000) GULKROM.  |  | 1000 | 42600244 |  |
| 784234-0 | BITS TIL SKRUAUTOMAT 110MM               | 6830, 6831D                              | 1    | 42599862 |  |
| P-66793  | BITS TIL SKRUAUTOMAT 117MM               | BFR440                                   | 3    | 30086854 |  |
| P-66802  | BITS TIL SKRUAUTOMAT 127MM               | DFR450, 6833, 6835D                      | 3    | 30086862 |  |
| 784239-0 | BITS TIL SKRUAUTOMAT 141MM               | 6834                                     | 1    | 42599881 |  |
| P-66818  | BITS TIL SKRUAUTOMAT 141MM               | 6834                                     | 3    | 30086870 |  |
| P-74697  | BITS TIL SKRUAUTOMAT 160MM               | DFR540/550, 6842                         | 3    | 43631961 |  |
| P-67804  | BITS TIL SKRUAUTOMAT 177MM               | DFR750, 6844                             | 3    | 42599900 |  |

KapiteLForside  
e TilbehørBoring- og  
festeVerktøy

Multiverktøy

MetallVerktøy

Saging

Slipespapir og  
-salerHovelkniver  
og annetFraser og  
hovlerDiamantskive  
rStøvsugere  
og

Laserverktøy

Batteriverkto  
y

Betong

Skog og hage

Annet  
tilbehør

# Boring- og festeverktøy

Kapitteiforside  
e TilbehørBoring- og  
festeverktøy

Multiverktøy

Metallverktøy

Saging

Slippepapir og  
salerHovelkniver  
og annetFreser og  
hovlerDiamantskive  
rStøvsugere  
og

Laserverktøy

Batteriverkto  
y

Betong

Skog og hage

Annet  
tilbehør

## Tilbehør for skrutrekere



|  | Produkt nummer | Tittel   | Info                           | NOBB     |
|--|----------------|--|--------------------------------|----------|
|  | P-90629        | VINKELCHUCK 1/4"                                 |                                | 54126172 |
|  | 784803-7       | SEKSKANTHYLSE 1/4" 1/8"/1/4" L=65MM<br>MAGNETISK |                                | 11363694 |
|  | 784811-8       | BITSHOLDER 1/4" 60MM, MAGNETISK OG<br>LASERING   | DFS440, DFS450                 | 45533180 |
|  | P-05979        | BITSHOLDER 1/4" 60MM MAGNETISKE                  |                                | 44585338 |
|  | P-05985        | BITSHOLDER 1/4" 75MM MAGNETISK                   |                                | 44585342 |
|  | 194382-1       | SKRUFORSATS 5MM                                  | 6833, 6835D, DFR450            | 30092639 |
|  | 194383-9       | SKRUFORSATS 5MM                                  | 6834                           | 30092647 |
|  | 195184-8       | SKRUFORSATS 5MM                                  | 6842X, 6843, DFR540, DFR550    | 44200312 |
|  | 195183-0       | SKRUFORSATS 5MM                                  | 6844, DFR750                   | 45533233 |
|  | 192852-4       | SKRUFORSATS 6MM                                  | 6834                           | 42599578 |
|  | 134745-9       | ADAPTER TIL 192439-2 SKRALLE, 3/8" (9,5MM)       |                                | 22582084 |
|  | 192439-2       | SKRALLE 21MM                                     | DTL060, DTL061, DTL062, DTL063 | 22582050 |
|  | 192501-3       | GULVFORLENGER 890-990MM                          | 6833, 6834                     | 21659859 |
|  | 194500-1       | GULVFORLENGER 890-990MM                          | BFR/DFRXXX, 6842X, 6844        | 40851537 |
|  | 765027-4       | VERKTØY FOR MOMENTJUSTERING DFL, DFT             |                                | 47117166 |



# Boring- og festeverktøy





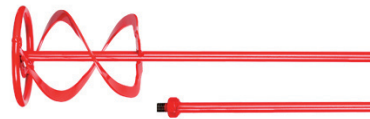

## Slanger, koblinger og annet

| Produkt nummer | Tittel  | NOBB     |   |
|----------------|---|----------|---|
| CEJN103105152  | HURTIGKOBLING LUFT 1/4" AN505                       | 43943086 |   |
| IPN19406011010 | LUFTSLANGE 10M DYKKERT CEJN310                      | 43874963 |   |
| P-71576        | LUFTSLANGE 12,5M PROFF CEJN320                      | 42690563 |  |
| P-71560        | LUFTSLANGE 12,5M NORMAL CEJN320                     | 42690094 |  |
| CEJN103205152  | LUFTNIPPEL CEJN320 1/4" GJENGE AN901, AN451, AT, AF | 42690056 |   |
| CEJN103205154  | LUFTNIPPEL CEJN320 3/8" GJENGE AN923, AN943, AN621  | 42690060 |   |



## Visper

| Produkt nummer | Beskrivelse                               | Kapasitet blandet | Innfesting | Lengde | Diameter (D) | NOBB     |   |
|----------------|---|-------------------|------------|--------|--------------|----------|---|
| P-02331        | Maling                                    | 5 -10 kg          | hex 8 mm   | 400 mm | 80 mm        | 42599355 |  |
| P-22056        | Maling, mørtel                            | 10-25 kg          | M14        | 590 mm | 120 mm       | 42599374 |  |
| P-22012        | Maling, gips                              | 10-30 kg          | M14        | 590 mm | 120 mm       | 42599366 |  |
| P-22040        | Maling, mørtel, lim                       | 15-30 kg          | M14        | 590 mm | 135 mm       | 42156902 |  |
| P-22062        | Adapter 1/2" 20UNF > M14, for røreverktøy |                   | M14        |        |              | 42599385 |  |

Kapitelforside  
TilbehørBoring- og  
feste-  
verktøyMultiverk-  
tøyMetal-  
verktøy

Saging

Slipesliper  
og  
-salerHovelkniver  
og  
annetFraser og  
hovlerDiamantskive  
rStøvsugere  
ogLaserverk-  
tøyBatteriverk-  
tøy

Betong

Skog og hage

Annet  
tilbehør

# Multiverktøy

Kapitteiforside  
e TilbehørBoring- og  
festevertøy

Multiverktøy

Metallvertøy

Saging

Slipesapir og  
-salerHøvelkniver  
og annetFreser og  
høvlerDiamantskive  
rStøvsugere  
og

Laserverktøy









Batteriverkto  
y

Betong

Skog og hage

Annet  
tilbehør

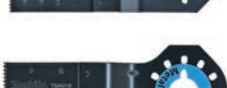
## Dykkingsagblad

|   | Produkt nummer | Tittel                              | Beskrivelse  | NOBB     |
|---|----------------|-------------------------------------|--|----------|
|    | B-21347        | DYKKSAGBLAD 65MM                    | BIM. KUTTING AV TREVERK MED SPIKER, TMA008               | 45621323 |
|    | B-40397        | DYKKSAGBLAD 65MM                    | BiM, kutting i treverk, TMA035                           | 48408220 |
|    | B-21353        | DYKKSAGBLAD 28MM                    | BIM. DYPE DYKKUTT I TREVERK, TMA009                      | 45621338 |
|   | B-34665        | DYKKSAGBLAD 28X50MM BIM TMA009 (20) | BiM, skjæring i tre med spiker TMA009                    | 47115615 |
|  | B-21369        | DYKKSAGBLAD 32MM                    | BIM. DYPE DYKKUTT I TREVERK, TMA010                      | 45621342 |
|  | B-21381        | DYKKSAGBLAD 32MM                    | HCS. DYPE DYKKUTT I MYKT TREVERK, TMA012                 | 45621357 |
|  | B-34643        | DYKKSAGBLAD 32X40MM HCS TMA012 (20) | HCS, mykt tre TMA012                                     | 47115634 |
|  | B-21397        | DYKKSAGBLAD 20MM                    | HCS. DYPE DYKKUTT I MYKT TREVERK, TMA013                 | 45621361 |
|  | B-21406        | DYKKSAGBLAD 10MM                    | HCS. DYPE DYKKUTT I MYKT TREVERK, TMA014                 | 45621376 |
|  | B-21412        | DYKKSAGBLAD 32MM                    | BIM. KAPPING AV METALL, F.EKS. SPIKER, KOBBERRØR, TMA015 | 45621380 |
|  | B-21428        | DYKKSAGBLAD 20MM                    | BIM. KAPPING AV METALL, F.EKS. SPIKER, KOBBERRØR, TMA016 | 45621395 |
|  | B-21434        | DYKKSAGBLAD 10MM                    | BIM. KAPPING AV METALL, F.EKS. SPIKER, KOBBERRØR, TMA017 | 45621406 |
|  | B-39213        | DYKKSAGBLAD 32MM                    | HM for skruer, spiker, glassfiber, RST, TMA030           | 48408197 |

fortsetter...



# Multiverktøy

|         |                                      |  |          |   |
|---------|--------------------------------------|--|----------|---|
| B-39229 | SAGBLAD, FORSENKET 20MM              | HM for skruer, spiker, glassfiber, RST, TMA031 | 48408042 |  |
| B-39241 | DYKKSAGBLAD, BUET SKJÆREKANT, 32MM   | BiM, hardt treverk, TMA033                     | 48408216 |  |
| B-39257 | DYKKSAGBLAD MED BUET SKJÆREKANT 32MM | BiM, mykt metall, TMA034                       | 48408144 |  |



## Segmentsagblad

| Produkt nummer | Tittel               | Beskrivelse   | NOBB     |   |
|----------------|----------------------|---|----------|---|
| B-21288        | SEGMENTSAGBLAD 65MM  | BIM-TIN. FJERNING AV KITT, KUTT I EPOXY, TYNNE STÅLPLATER, TMA002         | 45621266 |   |
| B-21272        | SEGMENTSAGBLAD 85MM  | BIM-TIN. KAPPING AV ALU-PROFILLISTER, SEMENTBASERTE PLATER, EPOXY, TMA001 | 45621255 |  |
| B-21331        | SEGMENTSAGBLAD 85MM  | HCS. KAPPING AV TREVERK, KUNSTSTOFFRØR/PVC, TMA007                        | 45621312 |  |
| B-21325        | SEGMENTSAGBLAD 85MM  | BIM. KAPPING AV TREVERK, LAMINAT, ALU-PROFILER, TMA006                    | 45621304 |  |
| B-21303        | SEGMENTSAGBLAD 65MM  | BIM-TIN. FJERNING AV KITT, KUTT I EPOXY, TYNNE STÅLPLATER, TMA004         | 45621285 |  |
| B-21294        | SEGMENTSAGBLAD 85MM  | BIM-TIN. KAPPING AV ALU-PROFILLISTER, SEMENTBASERTE PLATER, EPOXY, TMA003 | 45621274 |  |
| B-21319        | SEGMENTSAGBLAD 100MM | BIM. KAPPING AV TREVERK, LAMINAT, ALU-PROFILER, TMA005                    | 45621293 |  |

Kapitelforside  
e TilbehørBoring- og  
festeverktøy

Multiverktøy

Metallverktøy

Saging

Slipesapir og  
-salerHovelkniver  
og annetFraser og  
hovlerDiamantskive  
rStøvsugere  
og

Laserverktøy

Batteriverk  
tøy

Betong

Skog og hage

Annet  
tilbehør

# Multiverktøy

Kapitteiforside  
e TilbehørBoring- og  
festevertøy

Multiverktøy

Metallvertøy

Saging

Slipesåler og  
salerHøvelkniver  
og annetFreser og  
høvlerDiamantskive  
rStøvsugere  
og

Laserverktøy

Batteriverkto  
y







Betong

Skog og hage

Annet  
tilbehør



## Diverse andre blader



|   | Produkt nummer | Tittel                  | Beskrivelse   | NOBB     |
|---|----------------|-------------------------|---|----------|
|    | B-34805        | SEGMENT DYKKBLAD 32MM   | Dype kutt i fuger, fliser, keramikk, TMA027   | 47117280 |
|    | B-34811        | SEGMENT DYKKBLAD 20MM   | Dype kutt i fuger, fliser, keramikk, TMA028   | 47117295 |
|    | B-21509        | SEGMENTSAGBLAD 65MM K50 | HM. FJERNING AV TYNNE FUGER PÅ VEGG- OG GULVFLIS, KUTT I VEGGFLIS OG LETTBETONG, TMA024 | 45621463 |
|   | B-21490        | SEGMENTSAGBLAD 85MM K30 | HM, fjerning av fuger, kutt i veggflis, lettbetong, TMA023                              | 45621452 |
|  | B-21515        | SLIPESÅLE 78MM K30      | HM. FJERNING AV MØRTEL, FLISLIM, LIMRESTER, RASPING AV TREVERK, TMA025                  | 45621478 |
|  | B-21484        | MØRTELFJERNER 70MM K40  | HM. FJERNING AV FUGER, FLISLIM, MØRTEL I HJØRNER OG KROKER, TMA022                      | 45621815 |



## Diamant-, spesialkniver og sett

|   | Produkt nummer | Tittel                            | Beskrivelse  | NOBB     |
|---|----------------|-----------------------------------|--|----------|
|  | 196271-6       | UNIVERSALADAPTER TIL MULTIVERKTØY | GJØR DET MULIG Å BENYTT KONKURRERENDE BLADER   | 46030244 |
|  | B-21521        | DIAMANT SEGMENTSAGBLAD 85MM K40   | DIAMANT. FJERNING AV FUGER PÅ VEGG- OG GULVFLIS, KUTT I VEGGFLIS OG LETTBETONG, TMA026 | 45621482 |
|  | B-21440        | RENSEKNIV/SKRAPE 52MM             | HCS. FJERNING AV MØRTEL, LIM- OG TEPPERESTER, TMA018                                   | 45621414 |

fortsetter...



# Multiverktøy

|         |                                       |   |          |   |
|---------|---------------------------------------|---|----------|---|
| B-34671 | KNIV MULTIVERKTØY 52X26MM TMA018 (20) | HCS, fjerning av mørtel og fliselim TMA018                                      | 47115645 |    |
| B-21456 | RENSEKNIV/SKRAPE 52MM                 | HCS. FJERNING AV LIM-, MALING- OG SILIKONRESTER, TMA019                         | 45621425 |    |
| B-21478 | SKJÆREKNIV 28X50MM                    | HCS. SKJÆRING AV BYGGSKUM, VINDUSKITT, ISOLASJON, TMA021                        | 45621444 |    |
| B-34827 | KNIVBLAD DIAMETER 100MM, BIM          | BiM, skjæring i teppe og lær TMA 029  | 47117306 |    |
| B-21462 | SKJÆREKNIV 100MM                      | BIM. SKJÆRING AV ISOLERINGSPLATER, ØVRIG MYKT MATERIALE, TMA020                 | 45621433 |    |
| B-30586 | FLISSETT FOR MULTIVERKTØY             | INNHold: TMA016 (B-21428), TMA023 (B-21490), TMA025 (B-21515)                   | 47115698 |   |
| B-30617 | GULVSETT FOR MULTIVERKTØY             | INNHold: TMA006 (B-21325), TMA008 (B-21347), TMA012 (B-21381), TMA019 (B-21456) | 47115702 |  |
| B-30623 | DYKKSAGSETT FOR MULTIVERKTØY          | INNHold: TMA009 (B-21353), TMA010 (B-21369), TMA016 (B-21428), TMA006 (B-21325) | 47115717 |  |

## Slipepapir til multiverktøy

| Produkt nummer | Info                       | Beskrivelse        | Korning | Bredde | Antall | NOBB     |
|----------------|----------------------------|--------------------|---------|--------|--------|----------|
| 195965-0       | DTM40/50<br>BTM40/50       | STØVAVSUG          |         |        |        | 47116504 |
| 196765-1       | DTM51                      | STØVAVSUG<br>DTM50 |         |        |        | 53508802 |
| B-46202        | SLIPEPAD DELTA<br>93X93 MM |                    |         | 93 mm  | 1      | 49614157 |

fortsetter...

Kapitelforside  
e TilbehørBoring- og  
festevertøy

Multiverktøy

Metallvertøy

Saging

Slipesapir og  
-salerHovelkniver  
og annetFraser og  
hovlerDiamantskive  
rStøvsugere  
og

Laserverktøy

Batteriverktøy

Betong

Skog og hage

Annet  
tilbehør





# Multiverktøy

|         |  |                                  |       |       |          |   |
|---------|--|----------------------------------|-------|-------|----------|---|
| B-21559 | TRE, PARKETT,<br>SPON, FINER,<br>KUNSTOFFBELAGTE<br>PLATER, METALL                   | K60, K80, K100,<br>K120, K180    | 94 mm | 5 x 2 | 45621826 |    |
| B-21680 | FJERNING AV<br>MALING OG<br>SLIPING AV<br>GRUNNING                                   | K60                              | 94 mm | 10    | 45621622 |    |
| B-21696 | FJERNING AV<br>MALING OG<br>SLIPING AV<br>GRUNNING                                   | K80                              | 94 mm | 10    | 45621637 |    |
| B-21705 | FJERNING AV<br>MALING OG<br>SLIPING AV<br>GRUNNING                                   | K100                             | 94 mm | 10    | 45621641 |    |
| B-22969 | FJERNING AV<br>MALING OG<br>SLIPING AV<br>GRUNNING                                   | K120                             | 94 mm | 10    | 45621656 |    |
| B-21711 | FJERNING AV<br>MALING OG<br>SLIPING AV<br>GRUNNING                                   | K240                             | 94 mm | 10    | 45621660 |   |
| B-21727 | FJERNING AV<br>MALING OG<br>SLIPING AV<br>GRUNNING                                   | K320                             | 94 mm | 10    | 45621675 |  |
| B-21674 | FJERNING AV<br>MALING OG<br>SLIPING AV<br>GRUNNING                                   | K60, K80, K100,<br>K240, K320    | 94 mm | 5 x 2 | 45621853 |  |
| B-21749 | GROV- OG<br>GLATTSLIPING AV<br>HARDE<br>MATERIALER,<br>STEIN, GLASS,<br>PLEKSIGLASS, | K120                             | 94 mm | 10    | 45621686 |  |
| B-21755 | GROV- OG<br>GLATTSLIPING AV<br>HARDE<br>MATERIALER,<br>STEIN, GLASS,<br>PLEKSIGLASS, | K240                             | 94 mm | 10    | 45621694 |  |
| B-21761 | GROV- OG<br>GLATTSLIPING AV<br>HARDE<br>MATERIALER,<br>STEIN, GLASS,<br>PLEKSIGLASS, | K400                             | 94 mm | 10    | 45621705 |  |
| B-21777 | GROV- OG<br>GLATTSLIPING AV<br>HARDE<br>MATERIALER,<br>STEIN, GLASS,<br>PLEKSIGLASS, | K600                             | 94 mm | 10    | 45621713 |  |
| B-21783 | GROV- OG<br>GLATTSLIPING AV<br>HARDE<br>MATERIALER,<br>STEIN, GLASS,<br>PLEKSIGLASS, | K1200                            | 94 mm | 10    | 45621724 |  |
| B-21733 | GROV- OG<br>GLATTSLIPING AV<br>HARDE<br>MATERIALER,<br>STEIN, GLASS,<br>PLEKSIGLASS, | K120, K240, K400,<br>K600, K1200 | 94 mm | 5 x 2 | 45621864 |  |

fortsetter...

Kapitteiforsid  
e TilbehørBoring- og  
festevertøy

Multiverktøy

Metallvertøy

Saging

Slipespapir og  
-salerHovelkniver  
og annetFraser og  
hovlerDiamantskive  
rStøvsugere  
og

Laserverktøy

Batteriverktø  
y

Betong

Skog og hage

Annet  
tilbehør

# Multiverktøy



B-21799

STRUKTURERING  
AV TREVERK  
(RUSTIKK  
OVERFLATE),  
FJERNING AV RUST  
PÅ METALL OG

K100

94 mm

1

45621732



B-21808

STRUKTURERING  
AV TREVERK  
(RUSTIKK  
OVERFLATE),  
FJERNING AV RUST  
PÅ METALL OG

K280

94 mm

1

45621743



B-21814

Arbeider uten  
slipemiddel kan gi  
små riper i mykt  
materiale

RENSEFIBER UTEN  
KORNING FOR  
FJERNING AV  
SMUSS OG  
AVLEIRINGER

Myk

94 mm

1

45621758



B-21820

Bruk av politur eller  
spipepasta på jevne  
overflater

FORPOLERING AV  
STERKT SKITNE EL.  
RIPETE  
OVERFLATER

Hard

94 mm

1

45621762

Kapitteilforsid  
e TilbehørBoring- og  
feste  
feste  
feste

Multiverktøy

Metallverktøy

Saging

Slippepapir og  
-sålerHøvelkniver  
og annetFreser og  
høvlerDiamantskive  
rStøvsugere  
og

Laserverktøy

Batteriverkto  
y

Betong

Skog og hage

Annet  
tilbehør

# Metallverktøy



## Kappeskiver metall og alu

| Produkt nummer | Beskrivelse                    | Diameter slipeskive | Tykkelse | Senterhull | Antall | Antall | NOBB     |
|----------------|--------------------------------|---------------------|----------|------------|--------|--------|----------|
| B-45331        | Aluminium                      | 125 mm              | 1,0 mm   | 22,23 mm   | 1      | 10     | 50648284 |
| B-35134        | Stål                           | 125 mm              | 1,6 mm   | 22,23 mm   | 1      | 10     | 46121123 |
| B-12217        | Rustfritt                      | 115 mm              | 1,0 mm   | 22,23 mm   | 1      | 10     | 42601118 |
| D-18720        | Stein og lettbetong            | 125 mm              | 2,5 mm   | 22,23 mm   | 1      | 10     | 43781496 |
| D-18677        | Stål og metall                 | 125 mm              | 2,5 mm   | 22,23 mm   | 1      | 10     | 43781481 |
| B-45733        | Rustfritt                      | 125 mm              | 0,8 mm   | 22,23 mm   | 1      | 25     | 48916257 |
| B-12239        | Rustfritt                      | 125 mm              | 1,0 mm   | 22,23 mm   | 1      | 10     | 42601122 |
| B-46931        | Stål og rustfritt              | 125 mm              | 1,6 mm   | 22,32 mm   | 1      | 25     | 52248594 |
| B-53693        | Til kapping av urent materiale | 125 mm              | 1,3 mm   | 22,23 mm   | 1      | -      | 53311924 |
| D-18770        | Rustfritt                      | 125 mm              | 1,2 mm   | 22,23 mm   | 1      | 10     | 40319758 |
| B-12251        | Rustfritt                      | 150 mm              | 1,6 mm   | 22,23 mm   | 1      | 10     | 42601137 |
| B-12267        | Rustfritt                      | 180 mm              | 1,6 mm   | 22,23 mm   | 1      | 10     | 47115320 |
| D-18699        | Stål og metall                 | 230 mm              | 2,5 mm   | 22,23 mm   | 1      | 10     | 43781564 |
| D-18792        | Rustfritt                      | 230 mm              | 2 mm     | 22,23 mm   | 1      | 10     | 40321101 |
| B-12273        | Rustfritt                      | 230 mm              | 1,9 mm   | 22,23 mm   | 1      | 10     | 42601141 |
| B-10665-5      | Bløtt stål                     | 355 mm              | 3,0 mm   | 25,4 mm    | 5      | -      | 44585936 |



## Lamellslipeskiver

| Produkt nummer | Beskrivelse                | Korning | Diameter slipeskive | Senterhull | Diameter slipeskive | Antall | Antall | NOBB     |
|----------------|----------------------------|---------|---------------------|------------|---------------------|--------|--------|----------|
| A-90249        | Betongslip                 | K24     |                     |            | 115 mm              | 1      | 5      | 42689133 |
| B-36267        | Metall/<br>rustfjerning    |         | 125 mm              | 22,23 mm   |                     |        |        | 49452601 |
| D-27470        | Bløtt stål og<br>rustfritt | K36     |                     |            | 125 mm              | 1      | 10     | 44585985 |
| D-27486        | Bløtt stål og<br>rustfritt | K40     |                     |            | 125 mm              | 1      | 10     | 43781742 |
| D-27492        | Bløtt stål og<br>rustfritt | K60     |                     |            | 125 mm              | 1      | 10     | 43781757 |
| D-27501        | Bløtt stål og<br>rustfritt | K80     |                     |            | 125 mm              | 1      | 10     | 43781761 |
| D-27517        | Bløtt stål og<br>rustfritt | K120    |                     |            | 125 mm              | 1      | 10     | 43781776 |

Kapitelforside  
e TilbehørBoring- og  
festeverktøy

Multiverktøy

Metallverktøy

Saging

Slipesapir og  
-salerHovelkniver  
og annetFraser og  
hovlerDiamantskive  
rStøvsugere  
og

Laserverktøy

Batteriverktøy

Betong

Skog og hage

Annet  
tilbehør



# Metallverktøy









## Slipeskiver

| Produkt nummer | Beskrivelse  | Diameter slipeskive | Tykkelse | Senterhull | Antall | Antall | NOBB     |
|----------------|--|---------------------|----------|------------|--------|--------|----------|
| B-53110        | SLIPESKIVE B-53110<br>125X4,0MM  | 125 mm              | 4 mm     | 22,23 mm   | 1      |        | 53416364 |
| B-56390        | Slipeskive til verft og annen tung industri. Selges enkeltvis. Brukes til sliping av stål og runstrfritt stål. | 125 mm              | 7,2 mm   | 22,23 mm   | 1      | 25     | 53577440 |
| D-18465        | Bløtt stål   | 125 mm              | 6 mm     | 22,23 mm   |        | 1      | 44717714 |
| A-80640        | Rustfritt  | 115 mm              | 6 mm     | 22,23 mm   | 1      | 25     | 42689178 |
| A-80656        | Rustfritt  | 125 mm              | 6 mm     | 22,23 mm   | 1      | 25     | 51402006 |
| A-80846        | Rustfritt  | 150 mm              | 6 mm     | 22,23 mm   | 1      | 10     | 42689197 |
| A-80896        | Rustfritt  | 230 mm              | 6 mm     | 22,23 mm   | 1      | 10     | 42689201 |



## Stålbørster

|   | Produkt nummer | Tittel                             | Beskrivelse             | NOBB     |
|---|----------------|------------------------------------|-------------------------|----------|
|  | D-40004        | STÅLBØRSTE 12X6MM (DRILL)          | Penselform              | 47115543 |
|  | D-40010        | STÅLBØRSTE 19X6MM (DRILL)          | Penselform              | 47115558 |
|  | D-40026        | STÅLBØRSTE 25X6MM (DRILL)          | Penselform              | 47115562 |
|  | D-40032        | STÅLBØRSTE 30X6MM (DRILL)          | Penselform              | 47115577 |
|  | D-24072        | STÅLBØRSTE 60MMXM14 (VINKELSLIPER) | Ståltråd bølget 0,30mm  | 43781852 |
|  | D-24119        | STÅLBØRSTE 60MMXM14 (VINKELSLIPER) | Ståltråd tvinnet 0,50mm | 44709503 |

fortsetter...

# Metallverktøy

|         |                                     |                         |          |
|---------|-------------------------------------|-------------------------|----------|
| D-24153 | STÅLBØRSTE 60MMXM14 (VINKELSLIPER)  | Ståltråd tvinnet 0,50mm | 44709537 |
| D-24094 | STÅLBØRSTE 75MMXM14 (VINKELSLIPER)  | Ståltråd bølget 0,30mm  | 43781863 |
| D-24131 | STÅLBØRSTE 75MMXM14 (VINKELSLIPER)  | Ståltråd tvinnet 0,50mm | 44709518 |
| D-29284 | STÅLBØRSTE 100MMXM14 (VINKELSLIPER) | Ståltråd bølget 0,30mm  | 43781878 |
| D-29290 | STÅLBØRSTE 100MMXM14 (VINKELSLIPER) | Ståltråd tvinnet 0,50mm | 44715875 |
| D-29577 | STÅLBØRSTE 125MMXM14 (VINKELSLIPER) | Ståltråd tvinnet 0,50mm | 43781882 |
| D-39908 | STÅLBØRSTE 38X6MM (DRILL)           | Koppformet              | 47116334 |
| D-39914 | STÅLBØRSTE 50X6MM (DRILL)           | Koppformet              | 47116345 |
| D-39920 | STÅLBØRSTE 63X6MM (DRILL)           | Koppformet              | 47116353 |
| D-39936 | STÅLBØRSTE 75X6MM (DRILL)           | Koppformet              | 47116364 |
| D-39942 | STÅLBØRSTE 80X6MM (DRILL)           | Koppformet              | 47116372 |
| D-39958 | STÅLBØRSTE 38X6MM (DRILL)           | Skive formet            | 47116383 |
| D-39964 | STÅLBØRSTE 50X6MM (DRILL)           | Skive formet            | 47116398 |
| D-39970 | STÅLBØRSTE 63X6MM (DRILL)           | Skive formet            | 47116402 |



[fortsetter...](#)

Kapiteiforsid  
e Tilbehør

Boring- og  
festeverktøy

Multiverktøy

Metallverktøy

Sagging

Slipesapir og  
-saler

Hovelkniver  
og annet

Fraser og  
hovler

Diamantskive  
r

Støvsugere  
og

Laserverktøy

Batteriverktøy

Betong

Skog og hage

Annet  
tilbehør

# Metallverktøy

Kapitteiforside  
e TilbehørBoring- og  
festeverktøy

Multiverktøy

Metallverktøy

Saging

Slippepapir og  
sålerHøvelkniver  
og annetFreser og  
høvlerDiamantskive  
rStøvsugere  
og

Laserverktøy

Batteriverkto  
y

Betong

Skog og hage

Annet  
tilbehør

D-39986

STÅLBØRSTE 75X6MM (DRILL)

Skive formet

47116417



D-39992

STÅLBØRSTE 100X6MM (DRILL)

Skive formet

47115335



D-39746

MESSINGBØRSTE 60MMX14 (VINKELSLIPER)

Bølget messingtråd 0,30mm

47116614



D-39768

MESSINGBØRSTE 75MMX14 (VINKELSLIPER)

Bølget messingtråd 0,30mm

47116746



D-39805

MESSINGBØRSTE 100MMX14 (VINKELSLIPER)

Bølget messingtråd 0,30mm

47116856



## Roterende filer

|  | Produkt nummer | Tittel   | Info       | NOBB     |
|--|----------------|--|------------|----------|
|  | B-52722        | ROTERENDE FIL, 10x20x6MM, SYLINDRISK                 | RETTSLIPER | 51468181 |
|  | B-52750        | ROTERENDE FIL, 10x20x6MM, SYLINDRISK M/<br>RUND TOPP | RETTSLIPER | 51468196 |
|  | B-52788        | ROTERENDE FIL, 10x20x6MM, KONISK TUPP                | RETTSLIPER | 51468200 |
|  | B-52819        | ROTERENDE FIL, 10x25x6MM, KONSISK TUPP               | RETTSLIPER | 51468226 |
|  | B-52847        | ROTERENDE FIL, 10x25x6MM, SPISS TUPP                 | RETTSLIPER | 51468234 |

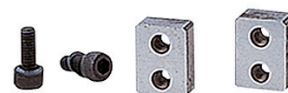

## Tilbehør metallkappemaskiner

|  | Produkt nummer | Tittel       | Info                          | NOBB     |
|--|----------------|--------------|-------------------------------|----------|
|  | 199083-6       | KNIVSETT M10 | GIENGESTAG STÅL TILBE DSC 102 | 54353600 |

fortsetter...











# Metallverktøy

|            |                 |                               |          |   |
|------------|-----------------|-------------------------------|----------|---|
| 199085-2   | KNIVSETT M8     | GJENGESTAG STÅL TILBE DSC 102 | 54353596 |  |
| 199087-8   | KNIVSETT M6     | GJENGESTAG STÅL TILBE DSC 102 | 54353581 |  |
| SC09002890 | SAGBLAD DSC250  | DSC250ZK                      | 53416372 |  |
| SC09002450 | KNIVSETT SC 160 |                               | 54377237 |  |



## Tilbehør for nibblere og platesakser

| Produkt nummer | Tittel                       | Info                    | NOBB     |   |
|----------------|------------------------------|-------------------------|----------|---|
| 792742-7       | SIDEKNIV HØYRE               | DJS130                  | 42601175 |  |
| 792743-5       | SIDEKNIV VENSTRE             | DJS130                  | 42601186 |  |
| 792536-0       | KNIVBLAD SIDESKJÆR 1MM (2)   | DJS101/JS1670/JS1000    | 11482163 |  |
| 792533-6       | KNIVBLAD SIDESKJÆR 1,6MM (2) | DJS160/161, JS1660/1601 | 11365178 |  |
| 792537-8       | KNIVBLAD MIDTSKJÆR 1MM       | DJS101, JS1670/1000     | 11482171 |  |
| 792534-4       | KNIVBLAD MIDTSKJÆR 1,6MM     | DJS160/161, JS1660/1601 | 11365186 |  |
| 792744-3       | SENERBLAD 1,3MM              | DJS130                  | 42601156 |  |
| 191383-0       | KNIVSETT 1,6MM (2)           | JS1600                  | 21236518 |  |
| 792287-5       | KNIVSETT 3,2MM (2)           | JS3200                  | 11365194 |  |

fortsetter...

Kapitteiforsid  
e Tilbehør

Boring- og  
festeværktøy

Multiverktøy

Metallverktøy

Saging

Slipesliper og  
-saler

Hovelkniver  
og annet

Fraser og  
hovler

Diamantskive  
r

Støvsugere  
og

Laserverktøy

Batteriverktøy

Betong

Skog og hage

Arntet  
tilbehør

## Metallverktøy



792264-7

MATRISE

JN1600

11365335



A-15051

MATRISE

JN1601, BJN161

21236500



792292-2

MATRISE

JN3200

11365343

152176-0

MATRISEHOLDER

JN3200

42601194



792265-5

STEMPEL

JN1600

11365327



A-83951

STEMPEL

JN1601, BJN161

22525562



792728-1

STEMPEL

JN3200

22525554



322702-1

STEMPEL HOLDER

JN1601

42689246



783208-8

UMBRAKONØKKEL 2,5MM

JN1601, 2012NB

42601160

















## Tilbehør for vinkelslipere

|   | Produkt nummer | Tittel  | Info | NOBB     |
|---|----------------|---|------|----------|
|  | 153489-2       | SIDEHÅNDTAK LITEN VINKELSLIPER 125MM                |      | 40775553 |
|  | 162258-0       | SIDEHÅNDTAK VINKELSLIPER 125-150MM                  |      | 41040882 |
|  | 194514-0       | SIDEHÅNDTAK ANTIVIBRASJON (115-150MM VINKELSLIPERE) | AVT  | 42689152 |
|  | 162264-5       | SIDEHÅNDTAK ANTIVIBRASJON (180-230MM VINKELSLIPERE) | AVT  | 41040890 |

fortsetter...

# Metallverktøy

|          |   |                                    |          |   |
|----------|---|------------------------------------|----------|---|
| 194543-3 | SIDEHÅNDTAK ANTIVIBRASJON (180-230MM VINKELSLIPERE) | AVT                                | 47117193 |    |
| 196845-3 | STØVAVSUG FOR VINKELSLIPERE 125MM                   | 1100W - 1400W Makita vinkelslipere | 49370436 |    |
| 195239-9 | STØVAVSUG VERNEDEKSEL FOR BRUK AV DIAMANTBLAD 125MM | 9565/66, GA5021/6021               | 45515892 |    |
| 743332-9 | STØVBØRSTE LANG TIL 125MM                           | Til art nr 195239-9                | 48151074 |    |
| 743333-7 | STØVBØRSTE KORT TIL 125MM                           | Til art nr 195239-9                | 48359935 |    |
| 195385-8 | STØVAVSUG VERNEDEKSEL FOR BRUK AV DIAMANTBLAD       | GA9020/40                          | 48151017 |   |
| 743335-3 | STØVBØRSTE KORT TIL 180MM                           | Til art nr 195385-8                | 48151093 |  |
| 743334-5 | STØVBØRSTE LANG TIL 180MM                           | Til art nr 195385-8                | 48151085 |  |
| 193903-6 | STØVDEKSEL TILKOBLINGSSETT                          | 9562/65/66                         | 42601065 |  |
| 193794-5 | STØVAVSUG VERNEDEKSEL 125MM                         |                                    | 30084065 |  |
| 194044-1 | STØVAVSUG VERNEDEKSEL                               | 9069, GA9010, GA9020, GA9040S      | 30084701 |  |
| 192227-7 | SUPERFLENS (115-230MM VINKELSLIPERE)                |                                    | 42689057 |  |
| 224415-9 | BASEFLENS (115-230MM VINKELSLIPERE)                 |                                    | 42689061 |  |
| 224257-1 | INNERFLENS M14 (180-230MM VINKELSLIPERE)            |                                    | 11365871 |  |
| 224256-3 | YTTERFLENS M14 (180-230MM VINKELSLIPERE)            |                                    | 11365863 |  |

fortsetter...

KapiteLForsid  
e TilbehørBoring- og  
festeVerktøy

Multiverktøy

Metallverktøy

Saging

Slipepapir og  
-salerHovelkniver  
og annetFraser og  
hovlerDiamantskive  
rStøvsugere  
og

Laserverktøy

Batteriverktøy

Betong

Skog og hage

Annet  
tilbehør



## Metallverktøy

|                                |
|--------------------------------|
| Kapitteiforsid<br>e Tilbehør   |
| Boring- og<br>feste<br>verktøy |
| Multiverktøy                   |
| <b>Metallverktøy</b>           |
| Saging                         |
| Slippepapir og<br>-saler       |
| Høvelkniver<br>og annet        |
| Fraser og<br>høvler            |
| Diamantskive<br>r              |
| Støvsugere<br>og               |
| Laserverktøy                   |
| Batteriverkto<br>y             |
| Betong                         |
| Skog og hage                   |
| Annet<br>tilbehør              |



|          |  |          |
|----------|--|----------|
| 224554-5 | LÅSEMUTTER M14 (115-150MM VINKELSLIPERE) | 42601054 |
|----------|--|----------|

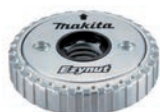

|          |  |          |
|----------|--|----------|
| 195354-9 | LÅSEMUTTER M14 QUICK (180-230MM VINKELSLIPERE) | 45761656 |
|----------|--|----------|



|          |  |          |
|----------|--|----------|
| 224543-0 | LÅSEMUTTER M14 (180-230MM VINKELSLIPERE) | 11365806 |
|----------|--|----------|



|          |                                  |          |
|----------|----------------------------------|----------|
| 224515-5 | LÅSEMUTTER GUMMI-PAD M14X2 (DIN) | 11366028 |
|----------|----------------------------------|----------|



|          |                            |          |
|----------|----------------------------|----------|
| 743015-1 | GUMMIPAD FOR SLIPING 115MM | 11365897 |
|----------|----------------------------|----------|



|          |                            |          |
|----------|----------------------------|----------|
| 743016-9 | GUMMIPAD FOR SLIPING 125MM | 42601035 |
|----------|----------------------------|----------|



|          |  |          |
|----------|--|----------|
| 743060-6 | GUMMIPAD FOR SLIPING M14 MED BORELÅS 125MM | 42601020 |
|----------|--|----------|





|          |                                       |          |
|----------|---------------------------------------|----------|
| 782407-9 | VERKTØYNØKKE FOR LÅSEMUTTER 180-230MM | 11363512 |
|----------|---------------------------------------|----------|



|          |  |          |
|----------|--|----------|
| 782412-6 | VERKTØYNØKKE FOR LÅSEMUTTER NØKKE 28MM | 23577059 |
|----------|--|----------|





## Tilbehør for rettslipere

|   | Produkt nummer | Tittel          | Info       | NOBB     |
|---|----------------|-----------------|------------|----------|
|  | 763627-4       | SPENNTANGE 3MM  | 906        | 21231659 |
|  | 763620-8       | SPENNTANGE 6MM  | 906        | 21231626 |
|  | 763625-8       | SPENNTANGE 1/4" | GD0600/601 | 21231634 |

fortsetter...

# Metallverktøy

|          |                              |                        |          |  |                             |
|----------|------------------------------|------------------------|----------|--|-----------------------------|
| 763670-3 | KONISK VERKTØYFESTE 6MM      | GD0602, BGD800, BGD801 | 48151104 |   | Kapiteiforsid<br>e Tilbehør |
| 763673-7 | KONISK VERKTØYFESTE (6,35MM) | GD0602, BGD800, BGD801 | 48151112 |   | Boring- og<br>festeverktøy  |
| 193011-3 | SPENNYLSE 3MM                | GD0800C, GD0810C       | 25539727 |   | Multiverktøy                |
| 193012-1 | SPENNYLSE 6MM                | GD0800C, GD0810C       | 40319717 |   | <b>Metallverktøy</b>        |
| 192988-9 | SPENNYLSE 8MM                | GD0800C, GD0810C       | 25539735 |   | Sagning                     |
| 193141-0 | SLIPEHOLDER                  | GD0800C, GD0810C       | 42600634 |  | Slipepapir og<br>-saler     |

## Saging



## Bajonettsagblader trevirke

|  | Produkt nummer | Beskrivelse         | Bladtype | Lengde      | Antall tenner | Antall | NOBB     |
|--|----------------|---------------------|----------|-------------|---------------|--------|----------|
|  | B-49834        | TRE OG METALL       | HM       | 152x1,25 mm | 6-8           | 1      | 50698616 |
|  | B-49840        | TRE OG METALL       | HM       | 228x1,25 mm | 6-8           | 1      | 50698635 |
|  | B-49856        | TRE OG METALL       | HM       | 305x1,25 mm | 6-8           | 1      | 50698654 |
|  | B-20432        | TREVERK MED SPIKER  | BiM      | 100x0,9 mm  | 6             | 5      | 47117518 |
|  | B-05175        | BiM TREVIRKE MED    | BiM      | 150x1,25 mm | 6             | 5      | 44592592 |
|  | B-05153        | HCS SUPER EX. TRE   | HCS      | 200x1,0 mm  | 6-10          | 5      | 30092928 |
|  | B-16807        | HCS MYKT            | HCS      | 150x0,8 mm  | 2,5           | 5      | 44594132 |
|  | B-16798        | HCS MYKT TRE, FINER | HCS      | 150x1,25 mm | 4             | 5      | 45533074 |
|  | B-16813        | HCS MYKT TRE, FINER | HCS      | 150x1,25 mm | 8,5           | 5      | 44594124 |
|  | B-16829        | HCS MYKT            | HCS      | 300x1,25 mm | 4             | 5      | 44594143 |
|  | B-16863        | HCS FERSKT          | HCS      | 303x1,5 mm  | 5             | 5      | 47115017 |











## Bajonettsagblader metall

|  | Produkt nummer | Beskrivelse          | Bladtype | Lengde      | Kuttekapasitet stål | Antall tenner | Antall | NOBB     |
|--|----------------|----------------------|----------|-------------|---------------------|---------------|--------|----------|
|  | B-55566        | TRE OG METALL        | TC/HM    | 100x1,25 mm | 4-12 mm             | 8             | 1      | 53296263 |
|  | B-55572        | TRE OG METALL        | TC/HM    | 152x1,25 mm | 4-12 mm             | 8             | 1      | 53296278 |
|  | B-55588        | TRE OG METALL        | TC/HM    | 228x1,25 mm | 4-12 mm             | 8             | 1      | 53296282 |
|  | B-55594        | TRE OG               | TC/HM    | 305x1,25 mm | 4-12 mm             | 8             | 1      | 53296301 |
|  | B-20395        | BiM metall           | BiM      | 100x0,9 mm  | 0,7-3 mm            | 24            | 5      | 47114915 |
|  | B-16835        | BiM METALL,          | BiM      | 150x0,9 mm  | 0,7-3 mm            | 24            | 5      | 44594113 |
|  | B-05038        | BiM SUPER EX. METALL | BiM      | 150x0,9 mm  | 1-8 mm              | 7-18          | 5      | 30092902 |
|  | B-20404        | BiM metall           | BiM      | 100x0,9 mm  | 1,5-4 mm            | 18            | 5      | 47114926 |
|  | B-16782        | BiM METALL,          | BiM      | 225x0,9 mm  | 1,5-4 mm            | 18            | 5      | 44594162 |
|  | B-20410        | BiM metall           | BiM      | 100x0,9 mm  | 3-8 mm              | 14            | 5      | 47114934 |

fortsetter...









# Saging

|         |                                 |     |             |            |       |   |          |   |
|---------|---------------------------------|-----|-------------|------------|-------|---|----------|---|
| B-16841 | BIM METALL,                     | BiM | 150x0,9 mm  | 3-8 mm     | 14    | 5 | 44594105 |  |
| B-16776 | BIM METALL,<br>RØR, PROFILER    | BiM | 225x0,9 mm  | 3-8 mm     | 14    | 5 | 45533085 |  |
| B-05044 | BIM SUPER EX.<br>TRE, STÅL, ALU | BiM | 150x0,9 mm  | 3-18 mm    | 6-11  | 5 | 30092910 |  |
| B-31859 |                                 | BiM | 225x0,9 mm  | 3-12 mm    | 10    | 5 | 47114972 |  |
| B-16857 | BIM FLEKSIBELT<br>FOR TRE,      | BiM | 305x0,9 mm  | 3-10 mm    | 10-14 | 5 | 44594158 |  |
| B-10637 | BIM METALL,                     | BiM | 305x1,25 mm |            | 5-8   | 3 | 40956476 |  |
| P-04955 | BIM 0-1MM                       | BiM | 130x0,7 mm  | 0,7-1,2 mm | 32    | 5 | 42606722 |  |
| B-07250 | RUSTFRITT<br>STÅL, EPOXY        | HM  | 152x1,0 mm  |            | 18    | 2 | 44709696 |  |



## Bajonettsagblader øvrig

| Produkt nummer | Beskrivelse                                 | Lengde               | Antall tenner | Antall | Bladtype | NOBB     |   |
|----------------|---|----------------------|---------------|--------|----------|----------|---|
| B-52043        | FOR IS                                      |                      |               |        |          | 51464446 |   |
| B-44432        | B-05153 (2),<br>B-16798 (2),<br>B-05175 (2) | 152-203x1-1,25<br>mm | 6-10          | 6      | BiM, HCS | 49324800 |  |
| B-44448        | METALL                                      | 152-228x0,9 mm       |               | 6      | BiM      | 49324732 |  |
| B-20448        | BIM GIPS                                    | 100x0,9 mm           | 6             | 5      | BiM      | 47117522 |  |
| B-10394        | HM LETTBETONG,<br>LECA                      | 305x1,5 mm           | 2             | 1      | HM       | 42601606 |  |
| B-10403        | HM LETTBETONG,                              | 455x1,5 mm           | 3             | 1      | HM       | 42601614 |  |
| B-10609        | RST KJØTT/IS                                | 305x1,25 mm          | 3             | 1      | RST      | 42601633 |  |
| P-04949        | BIM STÅL, METALL<br>1,2-2MM                 | 200x1,0 mm           | 24            | 5      | BiM      | 42606756 |  |
| P-04874        | BIM METALL,<br>PROFILER 1,5-3MM             | 80x1,4 mm            | 18            | 5      | BiM      | 42601595 |  |
| P-04896        | BIM METALL,<br>PROFILER 1,2-2MM             | 80x1,0 mm            | 24            | 5      | BiM      | 42606760 |  |

Kapiteiforsid  
e TilbehørBoring- og  
festeværktøy

Multiverktøy

Metallverktøy

Saging

Slippepapir og  
-salerHovelkniver  
og annetFraser og  
hovlerDiamantskive  
rStøvsugere  
og

Laserverktøy

Batteriverkto  
y

Betong

Skog og hage

Annet  
tilbehør

## Saging



## Stikksagblader tre

|  | Produkt nummer | Beskrivelse                                 | Tre      | Antall tenner | Antall | Arbeidslengde | NOBB     |
|--|----------------|---|----------|---------------|--------|---------------|----------|
|  | B-06460        | SUPER EX. TRE                               | 5-50 mm  | 8.5 - 10.6    | 5      | 77 mm         | 42690476 |
|  | B-06482        | SUPER EX.                                   | 5-50 mm  | 5.5 - 9.8     | 5      | 77 mm         | 42690495 |
|  | A-85656        | TRE, PLAST,<br>UNIVERSAL GROV               | 4-65 mm  | 8             | 5      | 75 mm         | 42601372 |
|  | A-85678        | TRE, PLAST                                  | 3-35 mm  | 12            | 5      | 50 mm         | 42601383 |
|  | A-85709        | TRE, PLAST, REN<br>KURVESAGING              | 2-35 mm  | 14            | 5      | 45 mm         | 42601417 |
|  | A-85684        | TRE, PLAST, RASK,<br>GROV                   | 5-65 mm  | 6             | 5      | 75 mm         | 42601398 |
|  | A-85690        | TRE, PLAST, RASK<br>OG GROV<br>KURVESAGING  | 5-60 mm  | 6             | 5      | 70 mm         | 42601402 |
|  | A-85232        | TRE, PLAST                                  | 4-65 mm  | 8             | 5      | 75 mm         | 42601421 |
|  | A-85628        | TRE GROV                                    | 3-65 mm  | 9             | 5      | 75 mm         | 42601345 |
|  | A-85634        | TRE, PLAST                                  | 3-60 mm  | 9             | 5      | 75 mm         | 42601353 |
|  | A-85640        | TRE GROV                                    | 5-65 mm  | 6             | 5      | 75 mm         | 42601364 |
|  | A-86290        | RENE KUTT PÅ                                | 5-90 mm  | 6             | 5      | 100 mm        | 42601436 |
|  | A-85793        | TRE   | 5-65 mm  | 9             | 5      | 64 mm         | 29752623 |
|  | A-85765        | HARDT TRE, TYKKE<br>PLATER                  | 3-60 mm  | 9             | 5      | 75 mm         | 42601493 |
|  | A-85771        | KURVESAGING<br>HARDT TRE, HARD<br>PLAST     | 3-60 mm  | 9             | 5      | 70 mm         | 42601504 |
|  | A-85715        | LAMINAT, TRE,<br>PLAST, MOTSAATT<br>TANNING | 3-50 mm  | 12            | 5      | 65 mm         | 42601440 |
|  | P-49622        | BIM STÅL                                    | 3-60 mm  | 9-10          | 5      | 75 mm         | 42689337 |
|  | A-86309        | TRE   | 5-90 mm  | 6             | 5      | 100 mm        | 43780796 |
|  | A-31588        | BI METALL                                   |          |               | 5      | 75 mm         | 44709681 |
|  | A-86315        | TRE   | 5-135 mm |               | 5      | 150 mm        | 43780800 |
|  | A-85662        | TRE, PLAST                                  | 2-35 mm  | 18            | 5      | 50 mm         | 44586693 |
|  | P-31594        | BI METALL                                   |          |               | 5      | 75 mm         | 44587124 |
|  | P-31572        | BI METALL                                   |          | 14            | 5      | 75 mm         | 43780921 |

fortsetter...

## Saging

B-07777 TRE 5-90 mm 100 70 mm 43780902



## Stikksagblader alu/stål/metall

| Produkt nummer | Beskrivelse            | Mykt stål | Antall tenner | Antall | Arbeidslengde | NOBB     |  |
|----------------|------------------------|-----------|---------------|--------|---------------|----------|--|
| B-06476        | SUPEREX. METALL        | 1-8 mm    | 9.8 - 18.1    | 5      | 77 mm         | 42690480 |  |
| A-85737        | METALL, RUSTFRITT STÅL | 1-3 mm    | 24            | 5      | 50 mm         | 42601466 |  |
| A-85759        | TYNT METALL            | 0,5-2 mm  | 32            | 5      | 50 mm         | 42601485 |  |
| A-85743        | FINER                  | 2-6 mm    | 14            | 5      | 50 mm         | 42601474 |  |
| A-85787        | FOR MYKT STÅL          | 1-3 mm    | 24            | 5      | 50 mm         | 42601512 |  |
| P-47204        | BI METALL              | 1-1,8 mm  | 25            | 5      | 105 mm        | 42689375 |  |
| P-49644        | BI METALL, PLAST,      | 2,5-6 mm  | 24            | 5      | 155 mm        | 42689341 |  |
| P-31566        | BIM, LAMINAT           |           |               | 5      | 75 mm         | 43780917 |  |



## Stikksagblader øvrig

| Produkt nummer | Beskrivelse                            | Tanddeling | Blad dimensjon | Type                     | Arbeidslengde | Tre | Antall | NOBB     |  |
|----------------|--|------------|----------------|--------------------------|---------------|-----|--------|----------|--|
| B-49703        | Gips (til gipssag SD100, DSD180)       |            | 55x18x0,55 mm  |                          | 55 mm         |     | 2      | 51464397 |  |
| B-49719        | Tre (til gipssag SD100, DSD180)        |            | 53x18x0,55 mm  |                          | 53 mm         |     | 2      | 51464401 |  |
| B-44410        | 2x B-13, B-16, B-10S, B-22, B-23       |            |                | B13, B16, B10S, B22, B23 | 50 - 70 mm    |     | 10     | 42601334 |  |
| B-44426        | B-50 (4), B-51 (2), B-52 (2), B-53 (2) |            |                | B50, B51, B52, B53       | 60 - 77 mm    |     | 10     | 42601334 |  |

fortsetter...

Kapiteiforsid  
e TilbehørBoring- og  
festeverktøy

Multiverktøy

Metallverktøy

Saging

Slipesapir og  
-salerHovelkniver  
og annetFraser og  
hovlerDiamantskive  
rStøvsugere  
og

Laserverktøy

Batteriverkto  
y











Betong

Skog og hage

Annet  
tilbehør



## Saging

|                           |  |         |                                    |        |  |                          |            |         |     |          |
|---------------------------|--|---------|------------------------------------|--------|--|--------------------------|------------|---------|-----|----------|
| Kapitteilførsels-tilbehør |   | A-86898 | METALL, TRE                        |        |  | B13, B16, B22, B23, B105 | 50 - 75 mm |         | 5   | 42601334 |
| Boring- og festeværktøy   |   | B-06292 | SUPER EX. EGNET FOR BATTERIMASKIN  |        |  | B50, B51, B52            | 77 mm      |         | 3   | 40324956 |
| Multiverktøy              |   | B-10970 | BIM                                |        |  |                          | 59 mm      |         | 5   | 42689360 |
| Metallverktøy             |   | A-85721 | PLAST, ALU RENT SNITT              |        |  | B21                      | 75 mm      |         | 5   | 42601455 |
|                           |   | A-80416 | GUMMI, LÆR, PAPP                   |        |  | B-K                      | 75 mm      |         | 5   | 42601523 |
|                           |   | P-38766 | HM VINKLET TANNING TRE, GLASSFIBER |        |  |                          | 75 mm      |         | 3   | 42690506 |
| Saging                    |   | P-38788 | HM GLASS,FLIS                      |        |  |                          | 54 mm      |         | 3   | 42689356 |
|                           |   | B-07674 | TRE                                | 2,9 mm |  | B10                      | 76 mm      | 3-65 mm |     | 43780815 |
|                           |   | B-07696 | TRE                                | 4,2 mm |  | B12                      | 74 mm      | 5-65 mm |     | 43780834 |
|                           |   | B-07705 | TRE                                |        |  |                          | 79 mm      |         | 100 | 43780845 |
| Slipepapir og -saler      |  | P-05929 | HM RUSTFRITT STÅL                  |        |  |                          | 50 mm      |         | 1   | 44586704 |
| Høvelkniver og annet      |  | B-07711 | TRE                                | 4,2 mm |  | B16                      | 75 mm      | 5-65 mm |     | 43780853 |

### Makblade Plus - for kapp-, gjær- og bordsager

Makblade Plus sagblad for kapp-, gjær- og bordsager gir en behagelig og stille saging, utviklet for å absorbere vibrasjoner. Bladene har en unik patentert teknologi, og de har et PTFE-belegg for mindre friksjon. Disse egenskapene er med på å gjøre arbeidsplassen mer komfortabel og forbedrer holdbarheten av sagbladet og gjør dem pålitelige.



| Produkt nummer | Info           | Beskrivelse                     | Bladdiameter | Senterhull | Tannbredde | Antall tenner | Helningsvinkel | Sagblad type | NOBB     |
|----------------|----------------|---------------------------------|--------------|------------|------------|---------------|----------------|--------------|----------|
| B-08894        | LS0714         | TRE                             | 190 mm       | 20 mm      | 2,2 mm     | 24            | 5°             | Makblade     | 42601746 |
| B-08604        | LS0714         | TRE, STILLE                     | 190 mm       | 20 mm      | 2,2 mm     | 24            | 5°             | Makblade+    | 47117798 |
| B-03866        | LS0714, DLS714 |                                 | 190 mm       | 20 mm      | 2,0 mm     | 24            | -5°            |              | 27033869 |
| B-08953        | LS0714         | TRE                             | 190 mm       | 20 mm      | 2,2 mm     | 48            | 5°             | Makblade     | 42601754 |
| B-09042        | LS0714         | TRE                             | 190 mm       | 20 mm      | 2,0 mm     | 60            | 5°             | Makblade     | 42601765 |
| B-08757        | LS0714, BLS713 | TRE, STILLE                     | 190 mm       | 20 mm      | 2,0 mm     | 60            | 5°             | Makblade+    | 45633840 |
| B-09612        | LS0714         | ALUMINIUM                       | 190 mm       | 20 mm      | 2,0 mm     | 60            | -5°            | Special      | 42601773 |
| B-29468        | LS0714, BLS713 | LAMINAT                         | 190 mm       | 20 mm      | 2,0 mm     | 60            | 5°             | Special      | 47115074 |
| B-08903        | GJÆRSAGER      | TRE                             | 216 mm       | 30 mm      | 2,4 mm     | 24            | 5°             | Makblade     | 42601837 |
| B-08872        | LS0815FL       | TRE                             | 216 mm       | 30 mm      | 2,1 mm     | 40            | 10°            |              | 43781095 |
| B-08969        | GJÆRSAGER      | TRE                             | 216 mm       | 30 mm      | 2,4 mm     | 48            | 5°             | Makblade     | 42601841 |
| B-08632        | GJÆRSAGER      | TRE, STILLEGÅENDE MAKBLADE PLUS | 216 mm       | 30 mm      | 2,4 mm     | 48            | 5°             | Makblade+    | 47117261 |
| B-09058        | GJÆRSAGER      | TRE                             | 216 mm       | 30 mm      | 2,0 mm     | 60            | 5°             | Makblade     | 42601856 |
| B-08676        | GJÆRSAGER      | TRE, STILLE                     | 216 mm       | 30 mm      | 2,1 mm     | 60            | 5°             | Makblade+    | 47117276 |
| B-09628        | GJÆRSAGER      | ALUMINIUM                       | 216 mm       | 30 mm      | 2,2 mm     | 64            | -5°            | Special      | 42601860 |
| B-29474        | GJÆRSAGER      | LAMINAT                         | 216 mm       | 30 mm      | 2,5 mm     | 72            | 5°             | Special      | 47117613 |

fortsetter...

## Saging

|         |  |                  |        |         |         |     |     |           |          |
|---------|--|------------------|--------|---------|---------|-----|-----|-----------|----------|
| B-08919 | KAPP- OG GJÆRSAGER                           | TRE              | 250 mm | 30 mm   | 2,4 mm  | 32  | 5°  | Makblade  | 42601905 |
| B-09818 | KAPP- OG GJÆRSAGER                           | TRE, STILLE      | 250 mm | 30 mm   | 2,8 mm  | 40  | 20° | Makblade+ | 47117802 |
| B-09008 | KAPP- OG GJÆRSAGER                           | TRE              | 250 mm | 30 mm   | 2,3 mm  | 60  | 5°  | Makblade  | 42601913 |
| B-29480 | BORDSAGER                                    | LAMINAT          | 250 mm | 30 mm   | 2,5 mm  | 84  | 5°  | Special   | 47117624 |
| B-21989 | BORDSAGER: 2704, (LF1000)                    | TRE              | 260 mm | 30 mm   | 2,3 mm  | 24  | 5°  | Makblade  | 47117658 |
| B-08931 | LS1013, LS1016, LS1018, LH1040, 2704         | TRE              | 260 mm | 30 mm   | 2,3 mm  | 32  | 5°  | Makblade  | 42601932 |
| B-08981 | LS1013, LS1016, LS1018, LH1040, 2704         | TRE              | 260 mm | 30 mm   | 2,3 mm  | 40  | 5°  | Makblade  | 41519380 |
| B-08654 | LS1013, LS1016, LS1018, LH1040, 2704         | TRE, STILLE      | 260 mm | 30 mm   | 2,3 mm  | 40  | 5°  | Makblade+ | 47117817 |
| B-09824 | 2704   | TRE, STILLE      | 260 mm | 30 mm   | 2,8 mm  | 48  | 20° | Makblade+ | 42601981 |
| B-09020 | LS1013, LS1016, LS1018, LH1040, 2704, LF1000 | TRE              | 260 mm | 30 mm   | 2,3 mm  | 60  | 5°  | Makblade  | 42601943 |
| B-08698 | LS1013, LS1016, LS1018, LH1040, 2704         | TRE, STILLE      | 260 mm | 30 mm   | 2,3 mm  | 60  | 5°  | Makblade+ | 47117821 |
| B-09070 | LS1013, LS1016, LS1018, LH1040, 2704         | TRE              | 260 mm | 30 mm   | 2,2 mm  | 80  | 5°  | Makblade  | 42601958 |
| B-09117 | LS1013, LS1016, LS1018, LH1040, 2704         | TRE              | 260 mm | 30 mm   | 2,3 mm  | 100 | 5°  | Makblade  | 42601962 |
| B-29496 | LS1013, LS1016, LS1018, LH1040, 2704         | LAMINAT          | 260 mm | 30 mm   | 2,5 mm  | 84  | 5°  | Special   | 47117632 |
| D-03975 |  | TRE, ALU         | 260 mm | 30 mm   | 3,0 mm  | 100 | -5° |           | 43781144 |
| B-09662 | LS1013, LS1016, LS1018, LH1040, 2704         | ALUMINIUM        | 260 mm | 30 mm   | 2,3 mm  | 100 | -5° | Special   | 42601977 |
| B-08997 | LS1214, LS1216, LH1200                       | TRE              | 305 mm | 30 mm   | 2,3 mm  | 40  | 5°  | Makblade  | 42602026 |
| B-08660 | LS1214, LS1216, LH1200                       | TRE, STILLE      | 305 mm | 30 mm   | 2,3 mm  | 40  | 5°  | Makblade+ | 47117836 |
| B-09036 | LS1214, LS1216, LH1200                       | TRE              | 305 mm | 30 mm   | 2,3 mm  | 60  | 5°  | Makblade  | 42602034 |
| B-08713 | LS1214, LS1216, LH1200                       | TRE              | 305 mm | 30 mm   | 2,3 mm  | 60  | 5°  | Makblade+ | 47117840 |
| B-09086 | LS1214, LS1216, LH1200                       | TRE              | 305 mm | 30 mm   | 2,3 mm  | 80  | 5°  | Makblade  | 42602045 |
| B-29505 | LS1214, LS1216, LH1200                       | LAMINAT          | 305 mm | 30 mm   | 2,5 mm  | 96  | 5°  | Special   | 47117643 |
| B-09684 | LS1214, LS1216, LH1200                       | ALUMINIUM        | 305 mm | 30 mm   | 2,3 mm  | 100 | -5° | Special   | 42602053 |
| B-09765 | LC1230                                       | MYKT STÅL        | 305 mm | 25,4 mm | 2,1 mm  | 60  | 0°  | Special   | 42602000 |
| B-09793 | LC1230                                       | STÅL             | 305 mm | 25,4 mm | 2,3 mm  | 78  | -5° | Special   | 42602015 |
| B-23123 | LC1230                                       | RUSTFRITT METALL | 305 mm | 25,4 mm | 1,95 mm | 100 | -5° | Special   | 47115104 |

Kapitelforside  
e TilbehørBoring- og  
festeværktøy

Multiverktøy

Metallverktøy

Saging

Slippepapir og  
-salerHovelkniver  
og annetFraser og  
hovlerDiamantskive  
rStøvsugere  
og

Laserverktøy

Batteriverktøy

Betong

Skog og hage

Annet  
tilbehør

## Saging



## M-Force - for sirkelsager

Et revolusjonerende og avansert tanndesign som setter en ny standard for et sagblads teknologi. Den spesielle utformingen av tennene med dobbel skrå tann og skarpere skjærekanten, samt den spesielle M-utformingen, gjør at en tann er å regne som to i praksis.

| Produkt nummer | Info                                     | Beskrivelse                                      | Bladdiameter | Senterhull | Tannbredde | Antall tenner | Helningsvinkel | Sagblad type | NOBB     |
|----------------|--|--|--------------|------------|------------|---------------|----------------|--------------|----------|
| B-16885        | HS300D                                   | Tre  | 85 mm        | 15 mm      | 1,0 mm     | 20            | 10°            | Special      | 45704362 |
| B-29430        | HS300D                                   | LAMINAT  | 85 mm        | 15 mm      | 1,0 mm     | 24            | 7°             | Special      | 47114896 |
| B-48832        |  | ALUMINIUM  | 118 mm       | 20 mm      | 14,0 mm    | 6             | 90°            | Special      |          |
| B-48860        |  | ALUMINIUM  | 118 mm       | 20 mm      | 18,0 mm    | 6             | 135°           | Special      |          |
| 792299-8       |  | TRE  | 85 mm        | 15 mm      | 1,0 mm     | 50            | 10°            |              | 11367331 |
| 792259-0       |  | TRE  | 85 mm        | 15 mm      | 1,0 mm     | 50            | 10°            |              | 11367323 |
| B-10643        | BSS501                                   | TRE  | 136 mm       | 20 mm      | 1,5 mm     | 16            | 20°            | Special      | 42689394 |
| B-22006        | BSS501                                   | TRE  | 136 mm       | 20 mm      | 1,5 mm     | 36            | 20°            | Special      | 47117560 |
| B-29446        | BCS550                                   | LAMINAT  | 136 mm       | 20 mm      | 1,4 mm     | 48            | 10°            | Special      | 47117575 |
| B-10615        | BCS550                                   | SIRKELSAGBLAD<br>D HM<br>136X20MM<br>Z30, METALL | 136 mm       | 20 mm      | 1,5 mm     | 30            | 0°             | Special      | 42690514 |
| B-40294        | Til DCS550                               | Aluminium  | 136 mm       | 20 mm      | 1,6 mm     | 50            | 0°             | Special      | 50321233 |
| B-21973        | BCS550                                   | METALL   | 136 mm       | 20 mm      | 1,4 mm     | 50            | -15°           | Special      | 47115066 |
| B-07325        | BCS550                                   | METALL   | 136 mm       | 20 mm      | 1,4 mm     | 50            | -15°           | Special      | 40807869 |
| B-23086        | BCS550                                   | RUSTFRITT<br>STÅL                                | 136 mm       | 20 mm      | 1,5 mm     | 56            | 0°             | Special      | 47117662 |
| B-47151        | DCS551                                   | METALL   | 150 mm       | 20 mm      | 1,5 mm     | 32            | 0°             | Special      | 50572824 |
| B-47167        | DCS551                                   | METALL   | 150 mm       | 20 mm      | 1,4 mm     | 52            | -15°           | Special      | 50572832 |
| B-47189        | DCS551                                   | SIRKELSAGBLAD<br>D ALU<br>150X20MM<br>52T        | 150 mm       | 20 mm      | 1,6 mm     | 52            | 0°             | Special      | 50572858 |
| B-47173        | DCS551                                   | METALL   | 150 mm       | 20 mm      | 1,1 mm     | 60            | 0°             | Special      | 50572843 |
| B-09173        | BSS610                                   | TRE  | 165 mm       | 20 mm      | 1,5 mm     | 24            | 20°            | Special      | 42601644 |
| B-56699        | SP6000                                   | TRE  | 165 mm       | 20 mm      | 2,0 mm     | 28            | 15°            | Special      | 53416315 |
| B-09248        | BSS610                                   | TRE  | 165 mm       | 20 mm      | 1,6 mm     | 40            | 18°            | Special      | 42601652 |
| B-56708        | SP6000                                   | TRE  | 165 mm       | 20 mm      | 1,85 mm    | 48            | 8°             | Special      | 53416326 |
| B-57320        | SP6000J,<br>DSP600ZJ,<br>DSP601ZJU       | 1,45mm tykt.<br>Til tre og MDF                   | 165 mm       | 20 mm      | 1,45 mm    | 56            | 23°            | Special      | 53416281 |
| B-56720        | 165X20X2,<br>OMM Z-60 TIL<br>MDF/LAMINAT |  | 165 mm       | 20 mm      | 2,0 mm     | 60            | 5°             | Special      | 53416334 |
| B-29452        | BSS610,<br>BHS630                        | LAMINAT  | 165 mm       | 20 mm      | 1,5 mm     | 52            | 5°             | Special      | 47117586 |
| B-07886        | 5604, HS6101                             | TRE  | 165 mm       | 20 mm      | 2,0 mm     | 10            | 15°            | M-Force      | 42601697 |
| B-07901        | 5604, HS6101                             | TRE  | 165 mm       | 20 mm      | 2,0 mm     | 16            | 15°            | M-Force      | 42601701 |
| B-08006        | 5604, HS6101,<br>HS6601                  | TRE  | 165 mm       | 20 mm      | 2,0 mm     | 24            | 15°            | M-Force      | 42690525 |
| B-56714        | SP6000J,<br>DSP600ZJ,<br>DSP601ZJU       | Til Aluminium                                    | 165 mm       | 20 mm      | 2,0 mm     | 56            | -3°            | Special      | 53416296 |
| B-56736        | 165X20X2,<br>OMM Z-60 TIL<br>MDF/LAMINAT |  | 165 mm       | 20 mm      | 2,0 mm     | 60            | 5°             | Special      | 53416345 |
| B-22997        | SP6000J                                  | Fibersementplater                                | 165 mm       | 20 mm      | 2,1 mm     | 4             | 12°            | Special      | 48635383 |
| B-09307        | SP6000J                                  | ALUMINIUM  | 165 mm       | 20 mm      | 2,4 mm     | 56            | -3°            | Special      | 42601682 |
| B-09167        | BSS610                                   | TRE  | 165 mm       | 20 mm      | 1,5 mm     | 24            | 20°            | Special      | 44291985 |
| A-85189        | BSS610                                   | TRE  | 165 mm       | 20 mm      | 1,6 mm     | 52            | 20°            |              | 43780940 |
| B-08159        | 5603R                                    | TRE  | 165 mm       | 20 mm      | 2,0 mm     | 10            | 20°            |              | 43781012 |

fortsetter...



# Saging

|         |                       |                                     |        |          |        |    |      |          |          |
|---------|-----------------------|-------------------------------------|--------|----------|--------|----|------|----------|----------|
| B-08464 |                       | TRE                                 | 180 mm | 30 mm    | 2,4 mm | 40 | 20°  | Makforce | 47117257 |
| B-09787 | 4131                  | MYKT STÅL                           | 185 mm | 30 mm    | 2,0 mm | 48 | 0°   | Special  | 42601720 |
| B-09771 | 4131                  | TYNNE METALLPLATER                  | 185 mm | 30 mm    | 1,7 mm | 70 | -10° | Special  | 42601735 |
| B-09743 | 4131                  | MYKT STÅL                           | 185 mm | 30 mm    | 1,9 mm | 36 | 0°   | Special  | 42601716 |
| B-31669 | 4131                  | RUSTFRITT STÅL                      | 185 mm | 30 mm    | 1,6 mm | 64 | 0°   | Special  | 47117594 |
| B-07967 | 5704, HS7101          | TRE                                 | 190 mm | 30/20 mm | 2,0 mm | 12 | 15°  | M-Force  | 42601784 |
| B-08056 | 5704, HS7101          | TRE                                 | 190 mm | 30/20 mm | 2,0 mm | 24 | 15°  | M-Force  | 47117605 |
| B-08486 | 5704, HS7101, HS7601  | TRE                                 | 190 mm | 30/20 mm | 2,2 mm | 40 | 20°  | Makforce | 42601803 |
| B-13683 | Til tre, 5704, HS7101 | Treverk med spiker                  | 190 mm | 30 mm    | 2,6 mm | 12 | 20°  | Special  | 47115085 |
| B-23008 |                       | Fibersementplater                   | 190 mm | 30 mm    | 2,3 mm | 4  |      | Special  | 48635402 |
| B-08078 | 5008MG                | TRE                                 | 210 mm | 30 mm    | 2,3 mm | 24 | 15°  | M-Force  | 42601818 |
| B-08109 | 5008MG                | TRE                                 | 210 mm | 30 mm    | 2,3 mm | 40 | 15°  | M-Force  | 42601822 |
| B-08090 | 5903                  | TRE                                 | 235 mm | 30 mm    | 2,3 mm | 24 | 15°  | M-Force  | 42601875 |
| B-17675 |                       |                                     | 235 mm | 30 mm    | 2,2 mm | 50 | 0°   |          | 49406961 |
| B-09606 | 5903                  | ALUMINIUM                           | 235 mm | 30 mm    | 2,4 mm | 54 | 0°   | Special  | 42601894 |
| B-12859 | 5103                  | TRE                                 | 270 mm | 30 mm    | 2,4 mm | 18 | 20°  | Makforce | 22524490 |
| B-08268 | 5103                  | TRE                                 | 270 mm | 30/20 mm | 2,6 mm | 24 | 20°  | Makforce | 42601996 |
| B-17681 | 5103                  | For kapping av "Sandwich elementer" | 270 mm | 30 mm    | 2,4 mm | 60 | 0°   | Special  | 47115112 |
| B-08274 | Sirkelsager           | Tre                                 | 355 mm | 30 mm    | 3,0 mm | 24 | 20°  | Makforce | 50781012 |
| B-08545 | 5143                  | TRE                                 | 355 mm | 30 mm    | 3,0 mm | 60 | 20°  | Makforce | 42602064 |
| B-17697 | 5143                  | For kapping av "Sandwich paneler"   | 355 mm | 30 mm    | 2,6 mm | 80 | 0°   | Special  | 47115123 |



## Tilbehør stiksager

| Produkt nummer | Tittel          | Info   | NOBB     |  |
|----------------|-----------------|--|----------|--|
| 164113-2       | PARALLELLANLEGG | 4300BA, 4300BV                               | 11359882 |  |
| 192424-5       | PARALLELLANLEGG | 4331D, 4333D, 4334D                          | 42601326 |  |
| 192561-5       | SIRKELANLEGG    | 4331D, 4333D, 4334D, 4304, 4305T             | 42601296 |  |
| 192732-4       | PARALLELLANLEGG | 4322, 4323, 4324, 4328, 4329, JV0600, JV100D | 42601315 |  |
| 193516-3       | PARALLELLANLEGG | 4351, 4350, 4340, 4341                       | 26690800 |  |

fortsetter...

Kapitteforsid  
e Tilbehør

Boring- og  
festeværktøy

Multiverktøy

Metalloverktøy

Saging

Slipesapir og  
-saler

Hovelkniver  
og annet

Fraser og  
hovler

Diamantskive  
r

Støvsugere  
og

Laserverktøy

Batteriverktøy

Betong

Skog og hage





Arret  
tilbehør

## Saging

|                                |   |          |                           |   |          |
|--------------------------------|---|----------|---------------------------|---|----------|
| Kapitteilforside<br>e Tilbehør |  | 192557-6 | FLISEBESKYTTELSE (5)      | 4328, 4329K, 4350, 4351, DJV140, DJV180, JV0600 | 29841715 |
| Boring- og<br>festeværktøy     |  | 417852-6 | FOTPLATE PLAST            | 4329, 4350, 4351, DJV140, DJV180, JV0600        | 29841731 |
| Multiverktøy                   |  | 193517-1 | STYRESKINNE ADAPTER       | 4351, DJV140, DJV180                            | 42567193 |
| Metallverktøy                  |  | 783201-2 | SEKSKANTNØKKELE 3MM       | 4334, 4329                                      | 11359833 |
| Saging                         |  | 417853-4 | STØVAVSUG                 | 4350, 4351, DJV140, DJV180                      | 29841723 |
| Slipeslip og<br>saler          |  | 192547-9 | STØVAVSUG                 | 4334D   | 22524565 |
| Høvelkniver<br>og annet        |  | 126331-0 | STØVSUGERADAPTER Ø23/28MM | DJV181, DJV182                                  | 52560094 |



## Tilbehør sirkelsager

|   | Produkt nummer | Tittel           | Info                         | NOBB     |
|---|----------------|------------------|------------------------------|----------|
|  | 196520-1       | STØVSUGERADAPTER | DHS630                       | 48151263 |
|  | 196961-1       | STØVSUGERADAPTER | DHS630                       | 48151263 |
|  | 415816-4       | STØVSUGERADAPTER | 5903R                        | 22524425 |
|  | 452237-9       | STØVSUGERADAPTER | DSS501                       |          |
|  | 194368-5       | SKINNE 1400MM    | SP6000J, DSP600ZJ, DSP601ZJU | 40319626 |
|  | 194367-7       | SKINNE 3000 MM   | SP6000J, DSP600ZJ, DSP601ZJU | 40319634 |

[fortsetter...](#)

## Saging

|          |                                 |   |          |   |
|----------|---------------------------------|---|----------|---|
| B-57613  | TRANSPORTBAG B-57613 1500MM     | TIL STYRESKINNE PÅ 1,5M                                     | 53392012 |    |
| P-20177  | SKJØTESTYKKE                    | SP6000J   | 40615106 |    |
| 194418-6 | GUMMILIST 1400MM                | SP6000J, DSP600ZJ, DSP601ZJU                                | 40969958 |    |
| 194419-4 | GUMMIKANTLIST 3000MM TIL SKINNE | SP6000J, DSP600ZJ, DSP601ZJU                                | 41011024 |    |
| 194417-8 | SKUMGUMMILIST 10M               | SP6000J, DSP600ZJ, DSP601ZJU                                | 41050253 |    |
| 194416-0 | GLIDELIST BLÅ 10M TIL SKINNE    | SP6000J   | 40962219 |    |
| 194385-5 | SKINNEFESTE (2)                 | SP6000J, DSP600ZJ, DSP601ZJU                                | 40319642 |   |
| 196664-7 | VINKELMÅLER                     | SP6000J, DSP600ZJ, DSP601ZJU                                | 49660603 |  |
| 192505-5 | STYRESKINNE ADAPTER             | 5603R, 5703R, 5705R   | 21231519 |  |
| 197462-2 | STYRESKINNE ADAPTER             | HS6601  | 53592995 |  |
| 196953-0 | STYRESKINNE ADAPTER             | DHS680  | 51534238 |  |
| 197252-3 | STYRESKINNE ADAPTER             | DHS630,DHS710,HS7101,HS6101,4350,4351, DJV180,DJV181,DJV182 | 51015977 |  |
| 165084-6 | PARALLELLANLEGG                 | 5103R, 5903R  | 21235619 |  |
| 164095-8 | PARALLELLANLEGG                 | 5604R, 5008MG, BSS501, BSS610, BCS550, HS300D               | 11359437 |  |

fortsetter...

KapiteLForsid  
e TilbehørBoring- og  
festeVerktøy

Multiverktøy

Metallverktøy

Saging

Slipespapir og  
-salerHovelkniver  
og annetFraser og  
hovlerDiamantskive  
rStøvsugere  
og

Laserverktøy

Batteriverk  
tøy







Betong

Skog og hage

Annet  
tilbehør







## Saging

|                               |   |          |                   |                              |          |
|-------------------------------|---|----------|-------------------|------------------------------|----------|
| Kapitteilforsid<br>e Tilbehør |    | 165447-6 | PARALLELLANLEGG   | SP6000J, DSP600ZJ, DSP601ZJU | 45533123 |
| Boring- og<br>festeværktøy    |    | 165108-8 | PARALLELLANLEGG   | 5603R, 5705R, 5017RKB        | 21235627 |
| Multiverktøy                  |    | 194415-2 | STØVSUGER ADAPTER | DSS501                       | 41050238 |
| Metallverktøy                 |    | 419283-5 | STØVSUGERADAPTER  | DSS610                       | 42689042 |
| Saging                        |    | A-47444  | STØVSUGERADAPTER  | DHS630                       | 48151263 |
| Slipepapir og<br>-saler       |   | 450079-5 | DUST NOZZLE       | DUST NOZZLE                  | 45515816 |
| Høvelkniver<br>og annet       |  | 415426-7 | STØVSUGERADAPTER  | 5903R                        | 22524425 |



## Tilbehør kapp-, gjær- og bordsager

|   | Produkt nummer | Tittel              | Info                   | NOBB     |
|---|----------------|---------------------|------------------------|----------|
|  | JM23000127     | MATERIALSTØTTER     | LS0815FL               | 52348032 |
|  | 194002-7       | BORDFORLENGER HØYRE | LS1013                 | 30080998 |
|  | 122852-0       | STØVPOSE TØY        | BLS713, LS1016, LS1216 | 45497404 |
|  | JM23100501     | STØVPOSE TØY        | LS1017, LS1018L        | 46052595 |

fortsetter...

## Saging

|            |                                    |                        |          |
|------------|------------------------------------|------------------------|----------|
| 122538-6   | SKRUTVINGE - VERTIKAL              | LS1013                 | 22524342 |
| 122571-8   | SKRUTVINGE - VERTIKAL              | LS0714, BLS713         | 42602102 |
| 122854-6   | SKRUTVINGE - VERTIKAL              | LS1016, LS1216         | 47118434 |
| 192625-5   | SKRUTVINGE - VERTIKAL              | LH1040                 | 42602098 |
| JM23100502 | SKRUTVINGE - VERTIKAL              | LS1018L, LS1017L       | 48151320 |
| 122470-4   | SKRUTVINGE - HORIZONTAL            | LS1013, LS1214, LS1016 | 22524375 |
| 122930-6   | SKRUTVINGE - HORIZONTAL            | LS1018, LS1216         | 47118426 |
| 122563-7   | SKRUTVINGE - HORIZONTAL            | LS1040, LH1040, LS0714 | 42602117 |
| 195253-5   | SKRUTVINGE - FOR KUTTING AV LISTER | LS1216L                | 47118445 |
| 192669-5   | SKRUTVINGE - FOR KUTTING AV LISTER | LS1016L                | 48150983 |
| 322932-4   | MATERIALSTØTTE                     | LS1013, LS1214         | 22524334 |
| 192621-3   | FORLENGERE (2)                     | LS0714, DLS713         | 42602155 |
| 195240-4   | FORLENGERE (2)                     | LS1016, LS1216         | 48150998 |
| 122446-1   | MATERIALSTØTTE (TIL FORLENGER)     | LS1040, LH1040         | 42602136 |



fortsetter...

Kapiteiforside  
e TilbehørBoring- og  
festeværktøy

Multiverktøy

Metallverktøy

Saging

Slippepapir og  
-salerHovelkniver  
og annetFraser og  
hovlerDiamantskive  
rStøvsugere  
og

Laserverktøy











Batteriverkto  
y

Betong

Skog og hage



Annet  
tilbehør

## Saging

|                             |   |            |                           |                        |          |
|-----------------------------|---|------------|---------------------------|------------------------|----------|
| Kapitteilførsel og Tilbehør |    | 256812-1   | FORLENGEBORD 2,1M         | LS1040                 | 42602166 |
| Boring- og festeværktøy     |    | 122472-0   | ANLEGG                    | LS1040                 | 42602072 |
| Multiverktøy                |    | 122707-9   | PARALLELLANLEGG           | LH1040                 | 42689458 |
| Metallværktøy               |    | 122729-9   | PARALLELLANLEGG           | LF1000                 | 42689443 |
| Saging                      |    | 194086-5   | MATERIALSTØTTE            | 2704                   | 30084719 |
| Slippepapir og -såler       |    | 122730-4   | GRADSKIVE                 | LF1000                 | 40323248 |
| Høvelkniver og annet        |  | 782212-4   | PIPENØKKEL 13MM           | LS1013, LS1016, LS1216 | 11359411 |
| Freser og høvler            |  | 191897-9   | SKJÆREVOKS                |                        | 42602121 |
| Diamantskiver               |  | 419093-0   | STØVSUGERADAPTER Ø45/52mm | 2704                   | 45516573 |
| Støvsugere og støvsuger     |  | JM23610050 | SAGBRAKETT                | DEAWST06               | 51757122 |

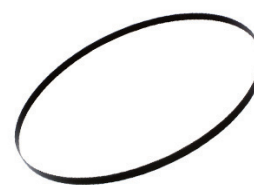
## Båndsaagblad















|              | Produkt nummer  | Info     | Beskrivelse     | Antall tenner                        | Lengde | Bredde | Tykkelse | Antall | NOBB     |          |
|--------------|---|----------|-----------------|--------------------------------------|--------|--------|----------|--------|----------|----------|
| Betong       |  | 196326-7 | 2107FK, DPB180Z | STATIV TIL BÅNDSAG                   |        |        |          |        | 53478316 |          |
| Skog og hage |  | B-40543  | DPB181          | 4-6MM<br>HARDT,<br>RUSTFRITT<br>STÅL | 14     | 835 mm | 13 mm    | 0,5 mm | 5        | 48775160 |

fortsetter...



## Saging

|          |                  |                                      |    |         |       |        |   |          |   |
|----------|------------------|--------------------------------------|----|---------|-------|--------|---|----------|---|
| B-40559  | DPB181           | 2-3MM<br>HARDT,<br>RUSTFRITT<br>STÅL | 18 | 835 mm  | 13 mm | 0,5 mm | 5 | 48775175 |    |
| 792557-2 | BPB180,<br>2107F | 5MM<br>METALL,<br>RUSTFRITT          | 14 | 1140 mm | 13 mm | 0,5 mm | 1 | 40612392 |    |
| 792556-4 | BPB180,<br>2107F | 4-5MM<br>METALL,<br>RUSTFRITT        | 18 | 1140 mm | 13 mm | 0,5 mm | 1 | 40600959 |    |
| 194692-6 | BPB180,<br>2107F | 4MM<br>METALL,<br>RUSTFRITT          | 24 | 1140 mm | 13 mm | 0,5 mm | 1 | 42008676 |    |
| 792567-9 | BPB180,<br>2107F | TRE                                  | 6  | 1140 mm | 13 mm | 0,5 mm | 3 | 40612327 |    |
| 792560-3 | BPB180,<br>2107F | 5MM<br>METALL                        | 14 | 1140 mm | 13 mm | 0,5 mm | 3 | 40612343 |    |
| 792559-8 | BPB180,<br>2107F | 4MM<br>METALL                        | 18 | 1140 mm | 13 mm | 0,5 mm | 3 | 21236179 |    |
| 792558-0 | BPB180,<br>2107F | 4MM<br>METALL                        | 24 | 1140 mm | 13 mm | 0,5 mm | 3 | 40612368 |   |
| B-16689  | LB1200F          | TRE,<br>KURVSKJÆR-<br>ING            | 6  | 2240 mm | 6 mm  | 0,5 mm | 3 | 44585433 |  |
| B-16673  | LB1200F          | TRE<br>UNIVERSAL                     | 4  | 2240 mm | 13 mm | 0,5 mm | 3 | 44585414 |  |
| B-16667  | LB1200F          | TRE                                  | 4  | 2240 mm | 16 mm | 0,5 mm | 3 | 44585425 |  |
| B-16695  | LB1200F          | MYKT<br>METALL                       | 14 | 2240 mm | 16 mm | 0,5 mm | 3 | 44586984 |  |

Kapiteiforsid  
e TilbehørBoring- og  
festeværktøy

Multiverktøy

Metalverktøy

Saging

Slippepapir og  
-salerHovelkniver  
og annetFraser og  
hovlerDiamantskive  
rStøvsugere  
og

Laserverktøy

Batteriverktøy

Betong

Skog og hage

Annet  
tilbehør

# Slipepapir og -såler

Kapitteiforside  
TilbehørBoring- og  
festeværktøy

Multiverktøy

Metallverktøy

Saging

Slipepapir og  
-sålerHøvelkniver  
og annetFreser og  
høvlerDiamantskive  
rStøvsugere  
og

Laserverktøy

Batteriverktoy

Betong

Skog og hage

Annet  
tilbehør

## Slipepapir 93x230mm

| Produkt nummer | Korning | Dimensjoner, fastspent slipeark | Antall | NOBB     |
|----------------|---------|---------------------------------|--------|----------|
| P-31837        | K40     | 93x230 mm                       | 10     | 41757198 |
| P-31843        | K60     | 93x230 mm                       | 10     | 42600698 |
| P-31859        | K80     | 93x230 mm                       | 10     | 42600702 |
| P-31865        | K100    | 93x230 mm                       | 10     | 40775611 |

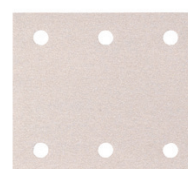

## Slipepapir 114x102mm

| Produkt nummer | Korning | Dimensjoner, fastspent slipeark | Antall | NOBB     |
|----------------|---------|---------------------------------|--------|----------|
| P-35807        | K40     | 114x102 mm                      | 10     | 41033507 |
| P-35813        | K60     | 114x102 mm                      | 10     | 41033515 |
| P-35829        | K80     | 114x102 mm                      | 10     | 41033523 |
| P-35835        | K100    | 114x102 mm                      | 10     | 41033531 |
| P-35841        | K120    | 114x102 mm                      | 10     | 41033549 |
| P-35857        | K150    | 114x102 mm                      | 10     | 41033556 |
| P-35863        | K180    | 114x102 mm                      | 10     | 41033564 |
| P-35879        | K240    | 114x102 mm                      | 10     | 41033572 |
| P-35885        | K320    | 114x102 mm                      | 10     | 41033580 |



## Slipepapir 114x140mm

| Produkt nummer | Korning | Dimensjoner, fastspent slipeark | Antall | NOBB     |
|----------------|---------|---------------------------------|--------|----------|
| P-36516        | K40     | 114x140 mm                      | 10     | 41033689 |
| P-36522        | K60     | 114x140 mm                      | 10     | 41033697 |
| P-36538        | K80     | 114x140 mm                      | 10     | 41033705 |
| P-36544        | K100    | 114x140 mm                      | 10     | 41033713 |
| P-36550        | K120    | 114x140 mm                      | 10     | 41033721 |
| P-36566        | K150    | 114x140 mm                      | 10     | 41033739 |
| P-36572        | K180    | 114x140 mm                      | 10     | 41033747 |
| P-36588        | K240    | 114x140 mm                      | 10     | 41033754 |

# Slipepapir og -såler

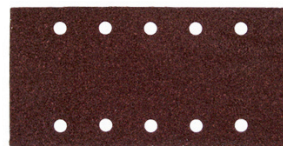

## Slipepapir 115x232mm

| Produkt nummer | Korning | Dimensjoner, fastspent slipeark | Antall | NOBB     |
|----------------|---------|---------------------------------|--------|----------|
| P-33174        | K40     | 115x232 mm                      | 10     | 40346520 |
| P-33180        | K60     | 115x232 mm                      | 10     | 29832474 |
| P-33196        | K80     | 115x232 mm                      | 10     | 26995415 |
| P-33205        | K100    | 115x232 mm                      | 10     | 40333239 |
| P-33211        | K120    | 115x232 mm                      | 10     | 29832490 |
| P-33227        | K150    | 115x232 mm                      | 10     | 30084347 |
| P-33233        | K180    | 115x232 mm                      | 10     | 30080964 |

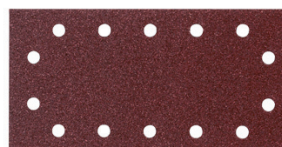

## Slipepapir 115x280mm

| Produkt nummer | Korning | Dimensjoner, fastspent slipeark | Antall | NOBB     |
|----------------|---------|---------------------------------|--------|----------|
| P-33009        | K40     | 115x280 mm                      | 10     | 42688917 |
| P-33015        | K60     | 115x280 mm                      | 10     | 42688921 |
| P-33021        | K80     | 115x280 mm                      | 10     | 42688936 |
| P-33037        | K100    | 115x280 mm                      | 10     | 42688940 |
| P-33043        | K120    | 115x280 mm                      | 10     | 42688955 |
| P-33059        | K150    | 115x280 mm                      | 10     | 42688966 |
| P-33065        | K180    | 115x280 mm                      | 10     | 42688974 |

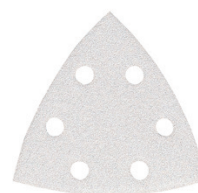

## Slipepapir trekant

| Produkt nummer | Korning | Bredde | Antall | NOBB     |
|----------------|---------|--------|--------|----------|
| P-42684        | K40     | 94 mm  | 10     | 41033598 |
| P-42690        | K60     | 94 mm  | 10     | 41033606 |
| P-42709        | K80     | 94 mm  | 10     | 41033614 |
| P-42715        | K100    | 94 mm  | 10     | 41033622 |
| P-42721        | K120    | 94 mm  | 10     | 41033630 |
| P-42737        | K150    | 94 mm  | 10     | 41033648 |
| P-42743        | K180    | 94 mm  | 10     | 41033655 |
| P-42759        | K240    | 94 mm  | 10     | 41033663 |
| P-42765        | K320    | 94 mm  | 10     | 41033671 |

Kapiteiforsid  
e TilbehørBoring- og  
festeværktøy

Multiverktøy

Metallverktøy

Sagging

Slipepapir og  
-sålerHovelkniver  
og annetFraser og  
hovlerDiamantskive  
rStøvsugere  
og

Laserverktøy

Batteriverkto  
y

Betong

Skog og hage

Annet  
tilbehør



# Slipepapir og -såler

Kapitteiforside  
TilbehørBoring- og  
festeværktøy

Multiverktøy

Metallverktøy

Saging

Slipepapir og  
-sålerHøvelkniver  
og annetFreser og  
høvlerDiamantskive  
rStøvsugere  
og

Laserverktøy

Batteriverkto  
y

Betong

Skog og hage

Annet  
tilbehør

## Slipepapir fleece



|  | Produkt nummer | Beskrivelse   | Korning | Bredde | Antall | NOBB     |
|--|----------------|---|---------|--------|--------|----------|
|  | B-21799        | STRUKTURERING AV TREVERK (RUSTIKK OVERFLATE), FJERNING AV RUST PÅ METALL OG SLIPING AV LAKK | K100    | 94 mm  | 1      | 45621732 |
|  | B-21808        | STRUKTURERING AV TREVERK (RUSTIKK OVERFLATE), FJERNING AV RUST PÅ METALL OG SLIPING AV LAKK | K280    | 94 mm  | 1      | 45621743 |
|  | B-21814        | RENSEFIBER UTEN KORNING FOR FJERNING AV SMUSS OG AVLEIRINGER                                | Myk     | 94 mm  | 1      | 45621758 |
|  | B-21820        | FORPOLERING AV STERKT SKITNE EL. RIPETE OVERFLATER  | Hard    | 94 mm  | 1      | 45621762 |

## Slipebånd 6x533mm

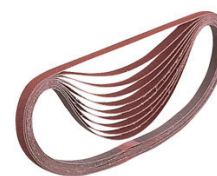

| Produkt nummer | Korning | Båndstørrelse | Antall | NOBB     |
|----------------|---------|---------------|--------|----------|
| P-43181        | K40     | 6x533 mm      | 5      | 29777059 |
| P-43197        | K60     | 6x533 mm      | 5      | 29777067 |
| P-43206        | K80     | 6x533 mm      | 5      | 27027473 |
| P-43212        | K100    | 6x533 mm      | 5      | 27027481 |
| P-43228        | K120    | 6x533 mm      | 5      | 40976524 |

## Slipebånd 9x533mm

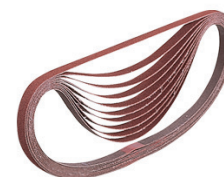

| Produkt nummer | Korning | Båndstørrelse | Antall | NOBB     |
|----------------|---------|---------------|--------|----------|
| P-43256        | K40     | 9x533 mm      | 5      | 26995977 |
| P-43262        | K60     | 9x533 mm      | 5      | 26995985 |
| P-43278        | K80     | 9x533 mm      | 5      | 25860313 |
| P-43284        | K100    | 9x533 mm      | 5      | 30080980 |
| P-43290        | K120    | 9x533 mm      | 5      | 30085252 |

fortsetter...

# Slipepapir og -såler

|         |      |          |   |          |
|---------|------|----------|---|----------|
| P-43290 | K120 | 9x533 mm | 5 | 30085252 |
|---------|------|----------|---|----------|

## Slipebånd 13x533mm

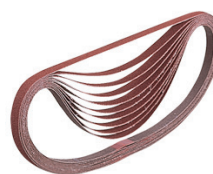

| Produkt nummer | Korning | Båndstørrelse | Antall | NOBB     |
|----------------|---------|---------------|--------|----------|
| P-43321        | K40     | 13x533 mm     | 5      | 26995993 |
| P-43337        | K60     | 13x533 mm     | 5      | 26996017 |
| P-43343        | K80     | 13x533 mm     | 5      | 27144070 |
| P-43359        | K100    | 13x533 mm     | 5      | 29696036 |
| P-43365        | K120    | 13x533 mm     | 5      | 26996009 |

## Slipebånd 30x533mm

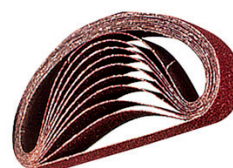

| Produkt nummer | Beskrivelse                 | Korning | Båndstørrelse | Antall | NOBB     |
|----------------|-----------------------------|---------|---------------|--------|----------|
| P-01404        | Glass (silisiumkarbid)      | K60     | 30x533 mm     | 5      | 26065375 |
| P-01220        | Glass (silisiumkarbid)      | K150    | 30x533 mm     | 5      | 26065359 |
| P-01236        | Glass (silisiumkarbid)      | K180    | 30x533 mm     | 5      | 26065367 |
| P-36675        | Metal, plast, tre (alumina) | K40     | 30x533 mm     | 5      | 26865014 |
| P-36681        | Metal, plast, tre (alumina) | K60     | 30x533 mm     | 5      | 29777026 |
| P-36697        | Metal, plast, tre (alumina) | K80     | 30x533 mm     | 5      | 29777034 |
| P-36706        | Metal, plast, tre (alumina) | K100    | 30x533 mm     | 5      | 27027507 |
| P-36712        | Metal, plast, tre (alumina) | K120    | 30x533 mm     | 5      | 29777042 |
| P-36728        | Metal, plast, tre (alumina) | K150    | 30x533 mm     | 5      | 29696028 |
| P-36734        | Metal, plast, tre (alumina) | K240    | 30x533 mm     | 5      | 27027515 |

## Slipebånd 76x457mm



| Produkt nummer | Korning | Båndstørrelse | Antall | NOBB     |
|----------------|---------|---------------|--------|----------|
| P-37091        | K40     | 76x457 mm     | 5      | 26995936 |
| P-37100        | K60     | 76x457 mm     | 5      | 26995449 |
| P-37116        | K80     | 76x457 mm     | 5      | 26995456 |
| P-37122        | K100    | 76x457 mm     | 5      | 29777075 |
| P-37138        | K120    | 76x457 mm     | 5      | 26995464 |
| P-37144        | K150    | 76x457 mm     | 5      | 40775603 |
| P-37150        | K240    | 76x457 mm     | 5      | 42600683 |

Kapiteiforside  
e TilbehørBoring- og  
festeværktøy

Multiverktøy

Metallværktøy

Sagging

Slipepapir og  
-sålerHovelkniver  
og annetFraser og  
hovlerDiamantskive  
rStøvsugere  
og

Laserverktøy

Batteriverktøy

Betong

Skog og hage

Annet  
tilbehør

# Slipepapir og -såler

Kapitteiforside  
e TilbehørBoring- og  
festeværktøy

Multiverktøy

Metallverktøy

Saging

Slipepapir og  
-sålerHøvelkniver  
og annetFreser og  
høvlerDiamantskive  
rStøvsugere  
og

Laserverktøy

Batteriverkto  
y

Betong

Skog og hage

Annet  
tilbehør

## Slipebånd 76x533mm



| Produkt nummer | Korning | Båndstørrelse | Antall | NOBB     |
|----------------|---------|---------------|--------|----------|
| P-37172        | K40     | 76x533 mm     | 5      | 27026558 |
| P-37188        | K60     | 76x533 mm     | 5      | 29753001 |
| P-37194        | K80     | 76x533 mm     | 5      | 30082945 |
| P-37203        | K100    | 76x533 mm     | 5      | 30082812 |
| P-37219        | K120    | 76x533 mm     | 5      | 27010743 |
| P-37225        | K150    | 76x533 mm     | 5      | 30084032 |

## Slipebånd 76x610mm



| Produkt nummer | Korning | Båndstørrelse | Antall | NOBB     |
|----------------|---------|---------------|--------|----------|
| P-37312        | K40     | 76x610 mm     | 5      | 26995944 |
| P-37328        | K60     | 76x610 mm     | 5      | 26995951 |
| P-37334        | K80     | 76x610 mm     | 5      | 25860305 |
| P-37340        | K100    | 76x610 mm     | 5      | 26995969 |
| P-37356        | K120    | 76x610 mm     | 5      | 29777083 |
| P-37362        | K150    | 76x610 mm     | 5      | 27027465 |

## Slipebånd 100x610mm



| Produkt nummer | Korning | Båndstørrelse | Antall | NOBB     |
|----------------|---------|---------------|--------|----------|
| P-36887        | K40     | 100x610 mm    | 5      | 26864983 |
| P-36893        | K60     | 100x610 mm    | 5      | 26865048 |
| P-36902        | K80     | 100x610 mm    | 5      | 26995928 |
| P-36918        | K100    | 100x610 mm    | 5      | 26865022 |
| P-36924        | K120    | 100x610 mm    | 5      | 26995910 |
| P-36930        | K150    | 100x610 mm    | 5      | 26865055 |



# Slipepapir og -såler

## Slipepapir 125mm

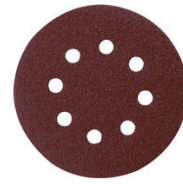

| Produkt nummer | Korning | Diameter slipesåle | Antall | NOBB     |
|----------------|---------|--------------------|--------|----------|
| P-43533        | K40     | 125 mm             | 10     | 29832508 |
| P-43549        | K60     | 125 mm             | 10     | 26995423 |
| P-43555        | K80     | 125 mm             | 10     | 29832516 |
| P-43561        | K100    | 125 mm             | 10     | 30080972 |
| P-43577        | K120    | 125 mm             | 10     | 26995431 |
| P-43583        | K180    | 125 mm             | 10     | 29696069 |
| P-43599        | K240    | 125 mm             | 10     | 47115138 |
| P-43608        | K320    | 125 mm             | 10     | 47115142 |

## Slipepapir 150mm



| Produkt nummer | Korning | Diameter slipesåle | Antall | NOBB     |
|----------------|---------|--------------------|--------|----------|
| P-31918        | K40     | 150 mm             | 10     | 29821881 |
| P-31924        | K60     | 150 mm             | 10     | 27027499 |
| P-31930        | K80     | 150 mm             | 10     | 26995381 |
| P-31946        | K100    | 150 mm             | 10     | 26995399 |
| P-31952        | K120    | 150 mm             | 10     | 29832482 |
| P-31968        | K150    | 150 mm             | 10     | 26995407 |
| P-31974        | K180    | 150 mm             | 10     | 42600717 |
| P-31980        | K220    | 150 mm             | 10     | 42606665 |
| P-31996        | K240    | 150 mm             | 10     | 42606673 |
| P-32007        | K320    | 150 mm             | 10     | 30084040 |
| P-32013        | K400    | 150 mm             | 10     | 40333288 |

## Slipepapir 225mm

Slipepapir beregnet for SL7000.



| Produkt nummer | Korning | Diameter slipesåle | Antall | NOBB     |
|----------------|---------|--------------------|--------|----------|
| P-78639        | K40     | 225 mm             | 10     | 47115392 |
| P-78645        | K60     | 225 mm             | 10     | 47115403 |
| P-78651        | K80     | 225 mm             | 10     | 47115418 |
| P-78667        | K100    | 225 mm             | 10     | 47115422 |

Kapiteiforsid  
e TilbehørBoring- og  
festeværktøy

Multiverktøy

Metalverktøy

Sagging

Slipepapir og  
-sålerHovelkniver  
og annetFraser og  
hovlerDiamantskive  
rStøvsugere  
og

Laserverktøy

Batteriverktø  
y

Betong

Skog og hage

Annet  
tilbehør

# Slipepapir og -såler

Kapitteiforside  
TilbehørBoring- og  
festeværktøy

Multiverktøy

Metallverktøy

Saging

Slipepapir og  
-sålerHøvelkniver  
og annetFreser og  
høvlerDiamantskive  
rStøvsugere  
og

Laserverktøy

Batteriverkto  
y

Betong

Skog og hage

Annet  
tilbehør

## Børster



|   | Produkt nummer | Tittel                               | Korning | NOBB     |
|---|----------------|--------------------------------------|---------|----------|
|    | P-01155        | LAMELLSLIPEBØRSTE K80 9741           | K80     | 29833019 |
|    | P-65648        | MESSINGBØRSTE 9741 0,2MM MESSINGTRÅD |         | 45761902 |
|    | 794381-9       | POLÈRBØRSTE BOMULL 9741              |         | 29832953 |
|   | P-01127        | LAMELLSLIPEBØRSTE K40 9741           | K40     | 29833001 |
|  | P-04400        | STÅLBØRSTE 9741 0,3MM STÅLTRÅD       |         | 29832995 |
|  | P-04416        | FIBERBØRSTE 9741                     |         | 29833142 |
|  | P-04422        | NYLONBØRSTE K60 9741                 | K60     | 29833159 |
|  | P-04438        | NYLONBØRSTE K80 9741                 | K80     | 29833167 |
|  | P-04444        | NYLONBØRSTE K120 9741                | K120    | 29833175 |
|  | P-04450        | NYLONBØRSTE K180 9741                | K180    | 29833183 |
|  | P-04466        | NYLONBØRSTE K320 9741                | K320    | 29833191 |

[fortsetter...](#)

# Slipepapir og -såler

|          |                             |      |          |
|----------|-----------------------------|------|----------|
| P-18035  | SLIPENYLON K80 9741         | K80  | 29832961 |
| P-18041  | SLIPENYLON K120 9741        | K120 | 29832979 |
| P-18029  | SLIPENYLON K180 9741        | K180 | 29832987 |
| P-18057  | SLIPENYLON LAMELL K80 9741  | K80  | 29833027 |
| P-19233  | SLIPENYLON LAMELL K120 9741 | K120 | 29833035 |
| P-19249  | SLIPENYLON LAMELL K180 9741 | K180 | 29833134 |
| 410899-9 | STØVSUGERADAPTER 9741       |      | 42600672 |



## Tilbehør for pussemaskiner

| Produkt nummer | Tittel                            | Info                       | NOBB     |
|----------------|-----------------------------------|----------------------------|----------|
| 140115-2       | STØVPOSE TØY                      | BO3710                     | 45497340 |
| 135222-4       | STØVPOSE TØY                      | BO4555/4556/4565/5031/5041 | 45497336 |
| 151780-2       | STØVPOSE TØY                      | BO3700                     | 25537200 |
| 152456-4       | STØVPOSE TØY                      | 9046                       | 21236567 |
| 151518-5       | STØVPOSEHOLDER FOR POSER 151517-7 | BO5021, BO6030, BO4900V    | 47117174 |

Kapiteleforsid  
e TilbehørBoring- og  
festeværktøy

Multiverktøy

Metallverktøy

Sagging

Slipepapir og  
-sålerHovelkniver  
og annetFraser og  
hovlerDiamantskive  
rStøvsugere  
og

Laserverktøy

Batteriverktøy

Betong

Skog og hage











Annet  
tilbehør



## Slipepapir og -såler



## Tilbehør for båndslipere

|   | Produkt nummer | Tittel                       | Info                   | NOBB     |
|---|----------------|------------------------------|------------------------|----------|
|    | 122652-8       | ADAPTER Ø18/22mm             | 9032                   | 25863473 |
|    | 122296-4       | STØVPOSE TØY                 | 9924DB                 | 11366531 |
|    | 122297-2       | STØVPOSE TØY                 | 9401, 9402             | 11366523 |
|   | 122548-3       | STØVPOSE TØY                 | 9910, 9911             | 22526206 |
|  | 122562-9       | STØVPOSE TØY                 | 9403                   | 23587470 |
|  | 122591-2       | STØVPOSE TØY                 | 9902, 9903, 9404, 9920 | 25537184 |
|  | 192613-2       | STØVSUGERADAPTER 32MM PC1100 |                        | 42688834 |
|  | 192108-5       | SLANGE, 19MM 2,5M            |                        | 42688826 |
|   | 153310-5       | SLIPENESE 9MM, 9032          |                        | 42688815 |
|  | 125157-7       | SLIPENESE FOR 6MM BÅND       | 9032                   | 25863499 |
|  | 125158-5       | SLIPENESE FOR 9MM BÅND       | 9032                   | 25863507 |
|  | 125159-3       | SLIPENESE FOR 13MM BÅND      | 9032                   | 25863515 |

fortsetter...

# Slipepapir og -såler

|          |  |                        |          |
|----------|--|------------------------|----------|
| 193072-3 | DYBDESTOPPER FOR BÅNDSLIPER            | 9404                   | 42600392 |
| 193055-3 | STATIV FOR BENKMONTERING AV BÅNDSLIPER | 9404, 9902, 9903, 9920 | 25537150 |
| 150980-1 | STÅLPLATE FOR HØVEL                    | 9403                   | 42600486 |
| 151749-6 | STÅLPLATE FOR HØVEL                    | 9902, 9903             | 42600505 |
| 151751-9 | STÅLPLATE FOR HØVEL                    | 9404                   | 42600494 |
| 341705-6 | STÅLPLATE FOR HØVEL                    | 9924DB                 | 11366507 |
| 342328-3 | STÅLPLATE FOR HØVEL                    | 9401, 9402             | 11366515 |
| 343355-3 | STÅLPLATE                              | 9901                   | 11366499 |
| 423027-7 | KARBON PLATE                           | 9900B                  | 22526180 |
| 193197-3 | KARBON PLATE                           | 9902, 9903             | 29777117 |
| 423315-2 | KARBON PLATE                           | 9903                   | 42600365 |
| 423316-0 | KARBON PLATE                           | 9920                   | 25537176 |
| 423036-6 | KARBON PLATE                           | 9924DB                 | 11366416 |
| 423029-3 | KARBON PLATE                           | 9401, 9402             | 11366374 |
| 421648-9 | KARBON PLATE                           | 9403                   | 29777091 |

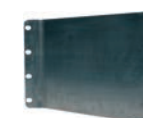

fortsetter...

Kapiteiforsid  
e Tilbehør

Boring- og  
festeværktøy

Multiverktøy

Metallverktøy

Sagjing

Slipepapir og  
-såler

Høvelkniver  
og annet

Fraser og  
hovler

Diamantskive  
r

Støvsugere  
og

Laserverktøy









Batteriverk  
tøy

Betong

Skog og hage

Arntet  
tilbehør

# Slipepapir og -såler

|                               |   |          |                       |                  |          |
|-------------------------------|---|----------|-----------------------|------------------|----------|
| Kapitteiforside<br>e Tilbehør |    | 193201-8 | KARBON PLATE          | 9404             | 29777109 |
| Boring- og<br>festeværktøy    |    | 423317-8 | KARBON PLATE          |                  | 42600320 |
| Multiverktøy                  |    | 421646-3 | KORK PLATE            | 9403             | 42600441 |
| Metallverktøy                 |    | 421093-8 | KORK PLATE            | 9401, 9402, 9403 | 42600437 |
| Saging                        |    | 193202-6 | KORK PLATE            | 9404             | 42600456 |
| Slipepapir og<br>-såler       |   | 423313-6 | KORK PLATE            | 9920             | 42600460 |
| Høvelkniver<br>og annet       |  | 423035-8 | KORK PLATE            | 9924DB           | 42600475 |
| Fraser og<br>høvler           |  | 192694-6 | TVINGER BORDFESTE (2) | 9910, 9911       | 22526214 |
| Diamantskive                  |  | 193618-5 | SLIPEMAL              | 9032             | 42600558 |

## Tilbehør for planslipere, poleringsmaskiner og eksenterslipere













|                | Produkt nummer  | Tittel   | Info         | NOBB                    |          |
|----------------|---|----------|--------------|-------------------------|----------|
| Batteriverktoy |   |          |              |                         |          |
| Betong         |  | 151517-7 | STØVPOSE TØY | BO5021, BO6030, BO4900V | 23587488 |
| Skog og hage   |  | 166027-1 | STØVPOSE TØY | BO4550/4561             | 42600532 |

[fortsetter...](#)



# Slipepapir og -såler

|          |                                   |  |          |   |
|----------|-----------------------------------|--|----------|---|
| 193712-3 | STØVPOSE PAPIR (5)                | BO5031, BO4555, BO4556, BO4565             | 41040874 |    |
| 193932-9 | PAPER DUST BAG HOLDER SET         | PAPER DUST BAG HOLDER SET                  | 41040866 |    |
| 194746-9 | STØVPOSE PAPIR (5)                | BO5041/5031/4555/4556/4565, DBO140, DBO180 | 42688864 |    |
| 193293-7 | STØVPOSE PAPIR (5)                | BO3700, BO5021, BO6030, 9046               | 29752995 |    |
| 193294-5 | STØVPOSEHOLDER                    | BO3700/-5021/6030                          | 26690792 |    |
| 135246-0 | STØVPOSEHOLDER                    | BO3710, BO5041/5031/4555/4556/4565         | 43785976 |   |
| 193752-1 | POLERINGSPAD                      | BO5000/5001                                | 42600596 |   |
| 743081-8 | POLERINGSPAD 125MM                | BO5041                                     | 42688853 |  |
| A-87828  | POLERINGSPAD EKSTRA MYK 150MM     | BO6030/40                                  | 42600581 |  |
| 794619-2 | LAMULLSHETTE M/BORRELÅS 150MM     |  | 25861774 |  |
| 151518-5 | STØVPOSEHOLDER FOR POSER 151517-7 | BO5021, BO6030, BO4900V                    | 47117174 |  |



## Tilbehør for polermaskiner

| Produkt nummer | Tittel                           | Info    | Korning | Diameter (D) | NOBB     |
|----------------|----------------------------------|---------|---------|--------------|----------|
| D-15609        | POLERSLIPEPAD, DIAMANT G10       | PW5000C | G200    | 100 mm       | 51464193 |
| D-56954        | POLERINGSPAD 230MM               | 9237CB  |         |              | 50674044 |
| D-56960        | ADAPTER TIL POLERINGSPAD D-56954 | 9237CB  |         |              | 50674052 |

fortsetter...

Kapiteiforsid  
e Tilbehør

Boring- og  
festeværktøy

Multiverktøy

Metaliverktøy

Sagging

Slipepapir og  
-såler

Hovelkniver  
og annet

Fraser og  
hovler

Diamantskive  
r

Støvsugere  
og

Laserverktøy

Batteriverktøy













Betong

Skog og hage

Arntet  
tilbehør

# Slipepapir og -såler

|                                 |
|---------------------------------|
| Kapitteilførsid<br>e Tilbehør   |
| Boring- og<br>festeværktøy      |
| Multiverktøy                    |
| Metallverktøy                   |
| Saging                          |
| <b>Slipepapir og<br/>-såler</b> |
| Høvelkniver<br>og annet         |
| Fraser og<br>høvler             |
| Diamantskive<br>r               |
| Støvsugere<br>og                |
| Laserverktøy                    |
| Batteriverkto<br>y              |
| Betong                          |
| Skog og hage                    |
| Annet<br>tilbehør               |

|   |          |   |                             |      |        |          |
|---|----------|---|-----------------------------|------|--------|----------|
|    | P-33439  | SLIPEPAPIR (10) 180MM<br>K40              |                             | K40  | 180 mm | 29752805 |
|    | P-38043  | SLIPEPAPIR (10) 180MM<br>K100             |                             | K100 | 180 mm | 29752839 |
|    | P-38059  | SLIPEPAPIR (10) 180MM<br>K240             |                             | K240 | 180 mm | 29752854 |
|    | P-21727  | POLERSVAMP 150MM<br>HVIT (MYK)            |                             |      | 150 mm | 30083406 |
|    | P-21733  | POLERSVAMP 150MM<br>BLÅ (MEDIUM)          | 9565CVL                     |      | 150 mm | 30083380 |
|   | P-21749  | POLERSVAMP 150MM<br>ORANGE (HARD)         | 9565CVL, GV7000C            |      | 150 mm | 30083398 |
|  | 193470-1 | POLERSVAMP 190MM                          | 9227CB, PV7000C             |      | 190 mm | 47979585 |
|  | 192629-7 | LAMULLSHETTE 180MM<br>BORRELÅS            | 9227CB, PV7000C             |      | 180 mm | 22526271 |
|  | 743053-3 | GUMMIPAD                                  | 9227CB, PV7000C             |      | 165 mm | 29832524 |
|  | P-21777  | STØTTERONDELL<br>BORRELÅS (HARD)<br>120MM | 9227CB, GV7000C,<br>PV7000C |      | 120 mm | 42182212 |
|  | 417671-0 | HJØRNEBESKYTTER<br>PLAST                  | 9227CB                      |      |        | 42601092 |
|  | 743012-7 | GUMMIPAD 180MM                            | 9227CB, GV7000C,<br>PV7000C |      | 180 mm | 11365855 |

# Høvelkniver og annet tilbehør høvler

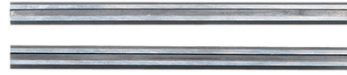

## Høvelkniver

| Produkt nummer | Tittel                            | Info   | NOBB     |
|----------------|-----------------------------------|--|----------|
| A-85400        | HØVELKNIVER HSS 50MM (2)          | 1050D, 1051D   | 23432024 |
| D-07945        | HØVELKNIVER VENDBAR HM 82MM (2)   | 1902   | 42689012 |
| D-07967        | HØVELKNIVER HM 82MM ISO (2)       | 1902, KP0800, KP0810   | 42689023 |
| D-16346        | HØVELKNIVER HSS 82MM ISO (2)      | 1100/N, N1900B, 1902, N1923B/H, KP0810/C, KP0800, DKP180, DKP140 | 42600804 |
| 793008-8       | HØVELKNIVER HSS 110MM (2)         | 1911B  | 22524102 |
| D-08822        | HØVELKNIVER HM 110MM (2)          | 1911B  | 29832680 |
| 793011-9       | HØVELKNIVER HSS 136MM (2)         | 1804N  | 22524110 |
| 793013-5       | HØVELKNIVER HSS 155MM (2)         | 1805B  | 11359205 |
| 793186-4       | HØVELKNIVER HSS 170MM (2)         | 1806B  | 22524128 |
| P-19825        | HØVELKNIVER WS 300MM (2)          | KP301  | 42606684 |
| P-19831        | HØVELKNIVER HSS 300MM (2)         | KP301  | 42600785 |
| 793346-8       | HØVELKNIVER VENDBAR HSS 306MM (2) | 2012NB   | 29832672 |
| 793350-7       | HØVELKNIVER HSS 306MM (2)         | 2012NB   | 42600774 |
| B-02870        | HØVELKNIVER HSS (2)               | KP312S   | 40323263 |



## Tilbehør for høvler

| Produkt nummer | Tittel                            | Info                             | NOBB     |
|----------------|-----------------------------------|----------------------------------|----------|
| 123004-6       | HOLDER FOR SLIPING AV HØVELKNIVER |                                  | 45530338 |
| 783208-8       | UMBRAKONØKKELE 2,5MM              | JN1601, 2012NB                   | 42601160 |
| 122793-0       | STØVPOSE TØY                      | KP0810/C, KP0800, BKP180, BKP140 | 40851529 |
| 122402-1       | STØVPOSE TØY                      | 1911B                            | 22524177 |
| 122230-4       | STØVPOSE TØY                      | 1902/1923B                       | 11358967 |
| 192268-3       | STØVPOSE                          | 1923H                            | 21235593 |



fortsetter...

Kapiteiforsid  
e Tilbehør

Boring- og  
festeverktøy

Multiverktøy

Metalverktøy

Sagging

Slipesapir og  
-saler

Høvelkniver  
og annet

Fraser og  
høvler

Diamantskive  
r

Støvsugere  
og

Laserverktøy

Batteriverk  
tøy















Betong

Skog og hage

Annet  
tilbehør



## Høvelkniver og annet tilbehør høvler

|                                |   |           |                        |  |          |
|--------------------------------|---|-----------|------------------------|--|----------|
| Kapitteilforside<br>e Tilbehør |    | JPA122194 | AVSUG ADAPTER          | 1923B  | 11359262 |
| Boring- og<br>festeværktøy     |    | 195055-9  | PARALLELLANLEGG        | KP0800, DKP140, DKP180                                     | 47118453 |
| Multiverktøy                   |    | 122785-9  | PARALLELLANLEGG        | KP0810C  | 41082058 |
| Metallverktøy                  |    | 164371-0  | PARALLELLANLEGG        | 1923H, 1923B   | 42600736 |
| Saging                         |    | 191455-1  | PARALLELLANLEGG        | 1902, 1923B  | 22524169 |
| Slipespir og<br>saler          |   | 123062-2  | KNIVMAL                | 1100, 1911B, 1923H, 1902, KP0800, KP0810, DKP140, DKP180   | 11359122 |
| Høvelkniver<br>og annet        |  | 123009-6  | KNIVMAL                | 1805B, 1804N   | 11359114 |
|                                |  | 122791-4  | DYBDESTOPPER           | KP0810C  | 42689004 |
| Fraser og<br>høvler            |  | 123055-9  | SLIPEHOLDER, 110MM HSS |  | 42600766 |
| Diamantskive                   |   | 194053-0  | STATIV                 | 2012NB   | 42688993 |
| Støvsugere<br>og               |  | 345644-2  | JUSTERINGSPLATE        | KP0810, 1923H/B  | 42688985 |
| Laserverktøy                   |  | 762014-4  | MAGNETHOLDER           | 2012NB   | 42600721 |
| Batteriverktoy                 |   | 782209-3  | PIPENØKKEL, 9MM        | 1100, 1911B, 1923B/H, 1902, KP0800, KP0810, DKP140, DKP180 | 11359072 |
| Betong                         |  | 794061-7  | SLIPESTEIN, 150MM      |  | 42600755 |
| Skog og hage                   |  | 451329-1  | STØVAVSUG Ø45/50mm     | DKP180, DKP140, KP0800                                     | 45515835 |
| Annet<br>tilbehør              |  | 193036-7  | AVSUG ADAPTER 76MM     | 2012NB   | 47116913 |

fortsetter...

# Høvelkniver og annet tilbehør høvler

|           |                     |                                  |          |
|-----------|---------------------|----------------------------------|----------|
| 122354-6  | AVSUG ADAPTER       | 1923H                            | 11359296 |
| 192080-1  | SPONAVSUG           | 1923H                            | 22524193 |
| JPA122275 | AVSUG ADAPTER, 42MM |                                  | 22524185 |
| 416368-8  | STØVSUGERADAPTER    | KP0810/C, KP0800, DKP180, DKP140 | 22581946 |

Kapitelforsid  
e TilbehørBoring- og  
festeværktøy

Multiverktøy

Metallverktøy

Sagging

Slippepapir og  
-salerHøvelkniver  
og annetFraser og  
hovlerDiamantskive  
rStøvsugere  
og

Laserverktøy

Batteriverktø  
y

Betong

Skog og hage

Annet  
tilbehør

# Freser og høvler



## Notfres

| Produkt nummer | Lengde (D) | Bredde A | Arbeidslengde (B) | Tange (C) | NOBB     |
|----------------|------------|----------|-------------------|-----------|----------|
| D-10017        | 32 mm      | 4 mm     | 10 mm             | 8         | 43783157 |
| D-10023        | 32 mm      | 5 mm     | 12,7 mm           | 8         | 43783161 |
| D-10039        | 32 mm      | 6 mm     | 19 mm             | 8         | 43783176 |
| D-10067        | 32 mm      | 8 mm     | 20 mm             | 8         | 43783195 |
| D-10073        | 32 mm      | 10 mm    | 20 mm             | 8         | 43783206 |
| D-10089        | 32 mm      | 12 mm    | 20 mm             | 8         | 43783214 |
| D-10095        | 32 mm      | 14 mm    | 20 mm             | 8         | 43783225 |
| D-10110        | 32 mm      | 16 mm    | 20 mm             | 8         | 43783244 |
| D-10126        | 32 mm      | 18 mm    | 20 mm             | 8         | 43783252 |
| D-10132        | 32 mm      | 20 mm    | 20 mm             | 8         | 43783263 |
| D-10148        | 32 mm      | 22 mm    | 20 mm             | 8         | 43783278 |
| D-10160        | 32 mm      | 25 mm    | 20 mm             | 8         | 43783297 |
| D-10241        | 32 mm      | 20 mm    | 30 mm             | 12        | 43783373 |
| D-10257        | 32 mm      | 22 mm    | 30 mm             | 12        | 43783384 |



## Profilfres

| Produkt nummer | Bredde A | Arbeidslengde (B) | Tange (C) | Radius R1 | NOBB     |
|----------------|----------|-------------------|-----------|-----------|----------|
| D-10908        | 14,28 mm | 12,7 mm           | 8         | 14 mm     | 43784856 |

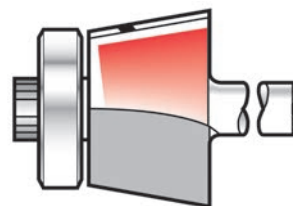

## Hulkilfres

| Produkt nummer | Lengde (D) | Bredde A | Arbeidslengde (B) | Tange (C) | Radius R1 | NOBB     |
|----------------|------------|----------|-------------------|-----------|-----------|----------|
| D-10796        | 32 mm      | 10 mm    | 9,5 mm            | 8         | 5 mm      | 43784353 |
| D-10827        | 32 mm      | 16 mm    | 12 mm             | 8         | 8 mm      | 43784383 |
| D-11411        | 32 mm      | 31,8 mm  | 14,28 mm          | 8         | 4,76 mm   | 43784436 |
| D-11477        | 32 mm      | 28,6 mm  | 12,7 mm           | 8         | 9,52 mm   | 44585864 |

Kapitteiforside  
TilbehørBoring- og  
festeværktøy

Multiverktøy

Metallverktøy

Sagging

Slippepapir og  
salerHøvelkniver  
og annetFreser og  
høvler

Diamantskive

Støvsugere  
og

Laserverktøy

Batteriverktoy

Betong

Skog og hage

Annet  
tilbehør



# Freser og høvler

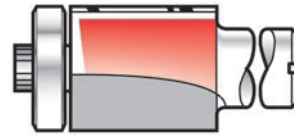

## Kantfres med kulelager

| Produkt nummer | Lengde (D) | Bredde A | Arbeidslengde (B) | Tange (C) | NOBB     |
|----------------|------------|----------|-------------------|-----------|----------|
| D-10481        | 32 mm      | 12,7 mm  | 25,4 mm           | 8         | 43784773 |
| D-10512        | 32 mm      | 12,7 mm  | 12,7 mm           | 8         | 43784803 |

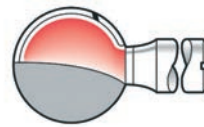

## Rundfres

| Produkt nummer | Lengde (D) | Bredde A | Arbeidslengde (B) | Tange (C) | NOBB     |
|----------------|------------|----------|-------------------|-----------|----------|
| D-10964        | 32 mm      | 19,05 mm | 19,05 mm          | 8         | 43785238 |

## Avrundingsfres

| Produkt nummer | Lengde (D) | Bredde A | Arbeidslengde (B) | Tange (C) | Radius R1 | NOBB     |
|----------------|------------|----------|-------------------|-----------|-----------|----------|
| D-11215        | 42 mm      | 23 mm    | 9,5 mm            | 8         | 5 mm      | 43784595 |
| D-11221        | 45 mm      | 25 mm    | 12,7 mm           | 8         | 6,35 mm   | 43784606 |
| D-11237        | 45 mm      | 29 mm    | 12,7 mm           | 8         | 8 mm      | 43784614 |

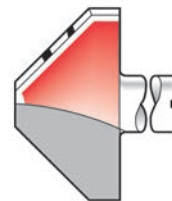

## Fasfres

| Produkt nummer | Lengde (D) | Bredde A | Arbeidslengde (B) | Tange (C) | Vinkel | NOBB     |
|----------------|------------|----------|-------------------|-----------|--------|----------|
| D-11499        | 46 mm      | 28 mm    | 14 mm             | 8         | 45 °   | 43784542 |

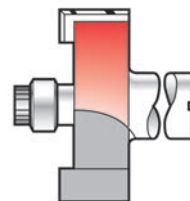

## Falsfres med kulelager

| Produkt nummer | Lengde (D) | Bredde A | Arbeidslengde (B) | Tange (C) | NOBB     |
|----------------|------------|----------|-------------------|-----------|----------|
| D-11520        | 45 mm      | 32 mm    | 12,7 mm           | 8         | 43785257 |

Kapiteiforside  
e TilbehørBoring- og  
festeværktøy

Multiverktøy

Metallverktøy

Sagging

Slipesliper og  
-salerHovelkniver  
og annetFreser og  
høvlerDiamantskive  
rStøvsugere  
og

Laserverktøy

Batteriverktøy

Betong

Skog og hage

Annet  
tilbehør

# Freser og høvler

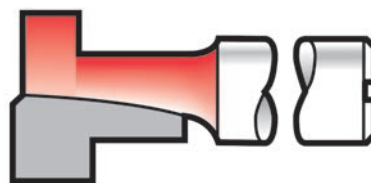





## Nøkkelhullsfres

| Produkt nummer | Lengde (D) | Bredde A | Arbeidslengde (B) | Tange (C) | NOBB     |
|----------------|------------|----------|-------------------|-----------|----------|
| D-11988        | 37 mm      | 9,5 mm   | 4,8 mm            | 8         | 43785295 |



## Fresesett for overfres

|   | Produkt nummer | Tittel                         | NOBB     |
|---|----------------|--------------------------------|----------|
|  | D-30209        |                                | 44585713 |
|  | D-53534        | FRESESETT D-53534 4-DELER, 8MM | 53577398 |
|  | D-53540        | FRESESETT D-53540 6-DELER      | 53379385 |
|  | D-53556        | FRESESETT D-53556 12-DELER     | 53379393 |
|  | A-88054        | FRESESETT 8MM 12 DELER         | 40611337 |

Kapitteilforside  
TilbehørBoring- og  
festeværktøy

Multiverktøy

Metallverktøy

Saging

Slippepapir og  
sålerHøvelkniver  
og annetFreser og  
høvlerDiamantskive  
rStøvsugere  
og

Laserverktøy

Batteriverkto  
y

Betong

Skog og hage

Annet  
tilbehør

# Freser og høvler

## Tilbehør for freser og høvler



| Produkt nummer | Tittel                           | Info                                 | NOBB     |  |
|----------------|----------------------------------|--------------------------------------|----------|--|
| B-20644        | TCT SAGBLAD 100X4MM              | 3901, PJ7000                         | 47116977 |  |
| P-08838        | LAMELLKJEKS 0, 46X15MM (1000)    | DPJ180, PJ7000, 3901                 | 26996074 |  |
| P-08844        | LAMELLKJEKS 10, 54X19,5MM (1000) | DPJ180, PJ7000, 3901                 | 26996082 |  |
| P-08850        | LAMELLKJEKS 20, 56X23,5MM (1000) | DPJ180, PJ7000, 3901                 | 26996090 |  |
| 193446-8       | GIPSFRES 3, 18MM (1/8")          | DCO180                               | 49669037 |  |
| 164379-4       | KOPIERINGSHYLSE 7,7X9,5X11,5MM   | 3612C, 3620, RP0900, RP2300, RT0700C | 11361086 |  |
| 164775-6       | KOPIERINGSHYLSE 9X11X13MM        | 3612C, 3620, RP0900, RP2300, RT0700C | 11361078 |  |
| 164388-3       | KOPIERINGSHYLSE 10X12X9MM        | 3612C, 3620, RP0900, RP2300, RT0700C | 42600925 |  |
| 164776-4       | KOPIERINGSHYLSE 11X12,7X13MM     | 3612C, 3620, RP0900, RP2300, RT0700C | 11361102 |  |
| 344364-5       | KOPIERINGSHYLSE 14X16X13MM       | 3612C, 3620, RP0900, RP2300, RT0700C | 22524664 |  |
| 164393-0       | KOPIERINGSHYLSE 18X20X13MM       | 3612C, 3620, RP0900, RP2300, RT0700C | 11361060 |  |
| 164470-8       | KOPIERINGSHYLSE 24X27X13MM       | 3612C, 3620, RP0900, RP2300, RT0700C | 11361037 |  |

fortsetter...

Kapitelforside  
Tilbehør

Boring- og  
festeværktøy

Multiverktøy

Metallverktøy

Sagging

Slipesapir og  
-saler

Hovelkniver  
og annet

Freser og  
høvler

Diamantskive  
r

Støvsugere  
og

Laserverktøy

Batteriverkto  
y







Betong

Skog og hage

Annet  
tilbehør



# Freser og høvler

|                                |   |          |                                |                                      |          |
|--------------------------------|---|----------|--------------------------------|--------------------------------------|----------|
| Kapitteilforside<br>e Tilbehør |    | 163080-8 | KOPIERINGSHYLSE 25X29X15MM     | 3612C, 3620, RP0900, RP2300, RT0700C | 11361029 |
| Boring- og<br>festeværktøj     |    | 164471-6 | KOPIERINGSHYLSE 27X30X13MM     | 3612C, 3620, RP0900, RP2300, RT0700C | 11361052 |
| Multiverktøj                   |    | 165046-4 | KOPIERINGSHYLSE 37X40X11,5MM   | 3612C, 3620, RP0900, RP2300, RT0700C | 42606692 |
| Metallværktøj                  |    | 193330-7 | KOPIERINGSHYLSE 7,7X9,5X11,5MM | RP1110C                              | 42600895 |
| Sagning                        |    | 193331-5 | KOPIERINGSHYLSE 9X11X11,5MM    | RP1110C                              | 42600906 |
| Slipepapir og<br>-sæler        |   | 193332-3 | KOPIERINGSHYLSE 10,5X12X14MM   | RP1110C                              | 42600933 |
| Høvelkniver<br>og andet        |  | 193333-1 | KOPIERINGSHYLSE 11X12,7X11,5MM | RP1110C                              | 42600914 |
| <b>Freser og<br/>høvler</b>    |  | 193334-9 | KOPIERINGSHYLSE 14,5X16X11,5MM | RP1110C                              | 42600944 |
| Diamantskive                   |  | 193335-7 | KOPIERINGSHYLSE 18X20X13MM     | RP1110C                              | 42600952 |
| Støvsugere<br>og               |  | 193340-4 | KOPIERINGSHYLSE 22X24X13MM     | RP1110C                              | 42600963 |
| Laserverktøj                   |  | 193336-5 | KOPIERINGSHYLSE 24X27X13MM     | RP1110C                              | 42600978 |
| Batteriverkto<br>y             |  | 193337-3 | KOPIERINGSHYLSE 25X29X13MM     | RP1110C                              | 42600982 |
| Betong                         |  | 193338-1 | KOPIERINGSHYLSE 27X30X13MM     | RP1110C                              | 42600997 |
| Skog og hage                   |  | 193339-9 | KOPIERINGSHYLSE 37X40X11,5MM   | RP1110C                              | 42601001 |
| Annet<br>tilbehør              |  | 763636-3 | SPENNHYLSE KONISK 6MM          | 3620, RP0900, RT0700C                | 21231675 |

[fortsetter...](#)

# Freser og høvler

|            |                            |  |          |   |
|------------|----------------------------|--|----------|---|
| 763618-5   | SPENNHYLSE KONISK 8MM      | 3620, RP0900, RT0700C                          | 11361003 |    |
| 193180-0   | SPENNHYLSE MED MUTTER 6MM  | RP1110C  | 25539792 |    |
| 193178-7   | SPENNHYLSE MED MUTTER 8MM  | RP1110C  | 25539800 |    |
| 763801-4   | SPENNTANGE 6MM             | 3612C, RP2300                                  | 11361235 |    |
| 763804-8   | SPENNTANGE 8MM             | 3612C, RP2300                                  | 11361227 |    |
| 763807-2   | SPENNTANGE 10MM            | 3612C, RP2300                                  | 42600861 |   |
| 763628-2   | SPENNHYLSE12MM             | 3612C, RP2300                                  | 11360971 |  |
| 763632-1   | SPENNHYLSE 13MM            | 3612C, RP2300                                  | 21231667 |  |
| 763601-2   | SPENNHYLSE MED MUTTER 12MM | 3600BR   | 42600838 |  |
| 164834-6   | PARALLELLANLEGG OVERFRES   | 3620, RP0900K, RP1110C                         | 11361268 |  |
| 122391-0   | DYBDEANLEGG                | 3708, 3708F, RT0700C                           | 11481488 |  |
| 342428-9   | PARALLELLANLEGG            | 3612C  | 11361136 |  |
| 193312-9   | PARALLELLANLEGG JUSTERBART | 3612C, 3620, RP0900K, RP1110C, RP2300, RT0700C | 42601016 |  |
| 194935-6   | PARALELLANLEGG             | RP2300   |          |   |
| STEX122385 | RULLEANLEGG                | 3620, RP1110C, RP0900K, RT0700C                | 11361110 |  |

[fortsetter...](#)

Kapiteiforsid  
e Tilbehør

Boring- og  
festeværktøy

Multiverktøy

Metallverktøy

Sagjing

Slipepapir og  
-saler

Hovelkniver  
og annet

Freser og  
høvler

Diamantskive  
r

Støvsugere  
og

Laserverktøy













Batteriverkto  
y

Betong

Skog og hage

Annet  
tilbehør

# Freser og høvler

|                                |   |          |  |                                  |          |
|--------------------------------|---|----------|--|----------------------------------|----------|
| Kapitteilforside<br>e Tilbehør |    | 123022-4 | RULLEANLEGG                            | 3612C, RP2300                    | 11361128 |
| Boring- og<br>festeværktøy     |    | 122256-6 | DYBDEANLEGG                            | 3612C                            | 11361185 |
| Multiverktøy                   |    | 195561-4 | VIPPE FRESESETT                        | RT0700C (MEDFØLGER RT0700CX2)    | 45974494 |
| Metallverktøy                  |    | 195562-2 | KANTFRES                               | RT0700C                          | 45974384 |
| Saging                         |    | 195563-0 | OVERFRES SETT                          | RT0700C (MEDFØLGER RT0700CX2)    | 45974513 |
| Slippepapir og<br>-saler       |   | 122703-7 | FRESGUIDE                              | 3708, RT0700C                    | 47118415 |
| Høvelkniver<br>og annet        |  | 224577-3 | LÅSEMUTTER 14-45MM                     | SG1250                           | 42600876 |
| <b>Freser og<br/>høvler</b>    |   | 781030-7 | NØKKELE 24MM                           | 3612C                            | 25863598 |
| Diamantskive                   |  | 122474-6 | STØVPOSE TØY                           | 3901                             | 22526248 |
| Støvsugere<br>og               |  | 194579-2 | ADAPTER FOR BRUK AV OVERFRES PÅ SKINNE | RP0900, RP1110C, RP2300, RT0700C | 44586500 |
| Laserverktøy                   |  | 194733-8 | STØVSUGERADAPTER                       | RP0900 (RT0700C M/195563-0)      | 45492886 |
| Batteriverktoy                 |  | 192035-6 | STØVSUGERADAPTER Ø36,8MM               | 3620, 3612BR                     | 22524656 |
| Betong                         |  | 415412-8 | STØVSUGERADAPTER                       | 3612C                            | 42600823 |
| Skog og hage                   |   |          |  |                                  |          |
| Annet<br>tilbehør              |   |          |  |                                  |          |



# Diamantskiver

## Quasar

Stillegående blad med lang levetid. For kutting i betong, medium til hard murstein og teglstein. Bladet har forsterket kerne.



| Produkt nummer | Diameter (D) | Senterhull | Segmenthøyde | 3DDG | NOBB     |
|----------------|--------------|------------|--------------|------|----------|
| B-12681        | 115 mm       | 22,23 mm   | 10 mm        | •    | 44587086 |

## Quasar Stealth

Et blad med lave vibrasjoner og lang levetid. For kutting i betong, medium til hard murstein, teglstein og skifer.



| Produkt nummer | Diameter (D) | Senterhull | Segmenthøyde | 3DDG | NOBB      |
|----------------|--------------|------------|--------------|------|-----------|
| B-12712        | 230 mm       | 22,23 mm   | 12 mm        | •    | 44587060  |
| B-17588        | 300 mm       | 25,4 mm    | 12 mm        | •    | 471115176 |
| B-13465        | 350 mm       | 25,4 mm    | 12 mm        | •    | 44586534  |
| B-13471        | 400 mm       | 25,4 mm    | 12 mm        | •    | 44586545  |

## Comet

Et bredt spekter med kvalitetsblader med 3D grid-teknologi. Bladet har kjølehull. Finnes i Comet Rapide og Comet Enduro. For våt og tørr bruk.



| Produkt nummer | Diameter (D) | Senterhull  | Segmenthøyde | NOBB     |
|----------------|--------------|-------------|--------------|----------|
| B-13063        | 80 mm        | 15 mm       | 5 mm         | 44585520 |
| B-12980        | 115 mm       | 22,23 mm    | 7 mm         | 47117204 |
| B-13085        | 115 mm       | 22,23 mm    | 5 mm         | 44585452 |
| B-12996        | 125 mm       | 22,23 mm    | 7 mm         | 47117212 |
| B-13091        | 125 mm       | 20/22,23 mm | 5 mm         | 44586992 |
| B-13007        | 150 mm       | 22,23 mm    | 7 mm         | 47117223 |
| B-13035        | 230 mm       | 22,23 mm    | 8 mm         | 47117238 |
| B-13275        | 350 mm       | 25,4 mm     | 10 mm        | 44587003 |
| B-42905        | 400 mm       | 25,4 mm     | 10 mm        | 53379457 |

Kapiteiforsid  
e TilbehørBoring- og  
festeværktøy

Multiverktøy

Metallverktøy

Sagging

Slipesapir og  
-salerHovelkniver  
og annetFraser og  
hovlerDiamantskive  
rStøvsugere  
og

Laserverktøy

Batteriverktøy

Betong

Skog og hage

Annet  
tilbehør

# Diamantskiver

Kapitteiforside  
e TilbehørBoring- og  
festeværktøy

Multiverktøy

Metallverktøy

Saging

Slippepapir og  
-sålerHøvelkniver  
og annetFreser og  
høvler

Diamantskiver

Støvsugere  
og

Laserverktøy

Batteriverktoy

Betong

Skog og hage

Annet  
tilbehør

## Comet Rapid

For raskere kutting i betong, medium/hard murstein, fliser, leirfliser og skifter.



| Produkt nummer | Diameter (D) | Senterhull | Segmenthøyde | 3DDG | NOBB     |
|----------------|--------------|------------|--------------|------|----------|
| B-12762        | 115 mm       | 22,23 mm   | 10 mm        |      | 44585444 |
| B-12778        | 125 mm       | 22,23 mm   | 10 mm        |      | 44585463 |
| B-12784        | 230 mm       | 22,23 mm   | 10 mm        | •    | 44585478 |
| B-17619        | 300 mm       | 25,4 mm    | 10 mm        | •    | 47115195 |
| B-13546        | 300 mm       | 20 mm      | 10 mm        | •    | 44585482 |
| B-13552        | 350 mm       | 25,4 mm    | 10 mm        | •    | 44585501 |
| B-13568        | 400 mm       | 25,4 mm    | 10 mm        | •    | 44585516 |



## Nebula



| Produkt nummer | Senterhull | Segmenthøyde | Diameter (D) | NOBB     |
|----------------|------------|--------------|--------------|----------|
| B-53992        | 22.23 mm   | 10 mm        | 125 mm       | 53379412 |
| B-54025        | 22.23 mm   | 10 mm        | 230 mm       | 53379423 |
| B-54053        | 25,4 mm    | 10 mm        | 350 mm       | 53379438 |
| B-54069        | 25,4 mm    | 10 mm        | 400 mm       | 53379442 |

## Diamantskiver



|   | Produkt nummer | Diameter (D) | Senterhull | Tykkelse | Segmenthøyde | Diameter slipeskive | Antall | Antall | NOBB     |
|---|----------------|--------------|------------|----------|--------------|---------------------|--------|--------|----------|
|   | A-80438        | 125 mm       | 22,23 mm   |          | 7,5 mm       |                     |        |        | 22525620 |
|   | A-84062        | 125 mm       | 22,23 mm   |          | 7 mm         |                     |        |        | 41792618 |
|  | A-84115        | 125 mm       | 22,23 mm   |          | 7 mm         |                     |        |        | 41792622 |
|   | A-84137        | 230 mm       | 22,23 mm   |          | 7 mm         |                     |        |        | 42179915 |
|   | B-21098        | 85 mm        | 15 mm      | 1,8 mm   |              |                     |        |        | 48889706 |
|  | B-53718        |              | 22,23 mm   | 1,6 mm   |              | 230 mm              | 1      | 1      | 53311932 |

# Diamantskiver

## Diamantkoppskiver

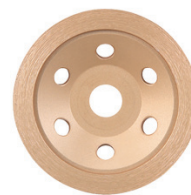

| Produkt nummer | Tittel   | Diameter (D) | Senterhull | Segmenthøyde | NOBB     |  |
|----------------|--|--------------|------------|--------------|----------|--|
| A-86321        | DIAMANTKOPPSKIVE<br>110X15MM BRUTT<br>SEGM. TIL GROVSLIP<br>(PC1100) | 110 mm       | 15 mm      | 5 mm         | 42601262 |  |
| A-07369        | DIAMANTKOPPSKIVE<br>110X15MM BRUTT<br>SEGM. (PC1100)                 | 110 mm       | 15 mm      | 4 mm         | 11366093 |  |
| 792289-1       | DIAMANTKOPPSKIVE<br>110X15MM HEL BANE<br>(PC1100)                    | 110 mm       | 15 mm      | 4 mm         | 11366077 |  |
| B-12295        | DIAMANTKOPPSKIVE<br>125MM SEGMENT                                    | 125 mm       | 22,23 mm   | 5 mm         | 42689292 |  |
| D-41458        | DIAMANTKOPPSKIVE<br>125MM BRUTT SEGM.<br>TIL GROVSLIP<br>(NPC5000C)  | 125 mm       | 22,23 mm   | 5 mm         | 45599237 |  |
| D-41464        | DIAMANTKOPPSKIVE<br>125MM HEL BANE<br>(NPC5000C)                     | 125 mm       | 22,23 mm   | 5 mm         | 45599275 |  |

Kapiteiforsid  
e TilbehørBoring- og  
festeværktøy

Multiverktøy

Metallverktøy

Sagging

Slipesapir og  
-salerHovelkniver  
og annetFraser og  
hovlerDiamantskive  
rStøvsugere  
og

Laserverktøy

Batteriverktøy

Betong

Skog og hage











Annet  
tilbehør



# Støvsugere og varmluftspistoler



## Tilbehør støvsugere VC2510L, VC3210L, VC3211

|   | Produkt nummer | Tittel                               | Info                      | NOBB     |
|---|----------------|--------------------------------------|---------------------------|----------|
|   | 141875-9       | STØVFILTER                           | VC2211M, VC3211M          |          |
|   | 423452-2       | SPJELD                               | VC2211M, VC3211M, VC3211H |          |
|    | 195558-3       | STØVPOSE, FILT (5PK)                 | VC3211M                   | 52879381 |
|    | 195432-5       | STØVPOSE, PLAST (10pk)               | DVC861L, DVC864LZ         | 51205352 |
|   | 197166-6       | STØVFILTER                           | DVC861L, DVC864LZ         |          |
|  | 195554-1       | FILTER                               | VC2510L                   | 48151040 |
|  | 195556-7       | FILTERSETT - SKILLER UT VANN OG SKUM | VC2510L                   | 47118574 |
|  | 195611-5       | FILTERSETT - SKILLER UT VANN OG SKUM | VC3210L                   | 47118585 |
|  | 195612-3       | FILTER                               | VC3210L                   | 47118566 |
|  | 195441-4       | FILTERHOLDER                         | VC2510L, 3210L            | 47118540 |
|  | 195552-5       | FILTER SKUMGUMMI                     | VC2510L, 3210L, DVC864LZ  | 47118555 |
|  | 195551-7       | MUNNSTYKKE 38MM UNIVERSAL, VÅT/TØRR  | VC2510L, VC3210L, VC3211  | 47118358 |
|  | A-37471        | RUNDBØRSTE                           | DVC260Z, DCL180Z          | 51641584 |

[fortsetter...](#)

Kapitteiforside  
e TilbehørBoring- og  
festeværktøy

Multiverktøy

Metallværktøy

Saging

Slippepapir og  
-sålerHøvelkniver  
og annetFreser og  
høvlerDiamantskive  
rStøvsugere  
og

Laserverktøy

Batteriverkto  
y

Betong

Skog og hage

Annet  
tilbehør

# Støvsugere og varmluftspistoler

|          |   |  |          |   |
|----------|---|--|----------|---|
| 195439-1 | STØVSUGERSETT KOMPLETT                      | VC2510L, 3210L, DVC864LZ                                   | 47118483 |    |
| 195433-3 | STØVSUGERSLANGE 28MMX3,5M                   | VC2510L, 3210L, DVC864LZ                                   | 47118362 |    |
| 195435-9 | STØVSUGERSLANGE 38MMX5M                     | VC2510L, 3210L, VC3211, DVC862LZ                           | 47118377 |    |
| 192562-3 | STØVSUGERRØR 38MM BØYD                      | VC2510LX1, VC3210LX1, VC3211HX1, VC3211MX1                 | 47117325 |    |
| 192563-1 | STØVSUGERRØR 38MM RETT                      | VC2510LX1, VC3210LX1, VC3211HX1, VC3211MX1                 | 47117314 |    |
| 195547-8 | ADAPTER 22MM. 22MM INNV/25MM UTV            | DVC350, VC2510L, VC3210L, VC3211, DVC864LZ                 | 47118305 |   |
| 195548-6 | ADAPTER Ø 22/25MM - Ø 32/37MM               | DVC260Z, DVC861L, VC2211, VC2510, VC3210, VC3211, DVC864LZ | 48151036 |  |
| 195546-0 | ADAPTER 24MM. 27MM INNV/39MM UTV            | DVC350, VC2510L, VC3210L, VC3211, DVC864LZ                 | 45515801 |  |
| 195545-2 | ADAPTER FOR 28MM SLANGE. 37MM INNV/44MM UTV | DVC350, VC2510L, VC3210L, VC3211, DVC864LZ                 | 48151021 |  |
| 195440-6 | STØVSUGERPOSE (10pk)                        | VC2510L, VC3210L, VC3211                                   | 47115596 |  |
| 410306-2 | MUNNSTYKKE 38MM SMALT, VÅT/TØRR             | VC2510L, 3210L   | 47117333 |  |

Kapitelforside  
e TilbehørBoring- og  
festeværktøy

Multiverktøy

Metallverktøy

Sagging

Slippepapir og  
-salerHovelkniver  
og annetFreser og  
hovlerDiamantskive  
rStøvsugere  
og

Laserverktøy

Batteriverktøy

Betong













Skog og hage

Annet  
tilbehør

# Støvsugere og varmluftspistoler



## Tilbehør støvsugere VC2010L, VC3511L, 446L, 447L, 447M

|   | Produkt nummer | Tittel                        | Info                                     | NOBB     |
|---|----------------|-------------------------------|--|----------|
|    | P-70194        | STØVPOSE PAPIR (5)            | 446LX                                    | 44305554 |
|    | P-70203        | STØVPOSE PAPIR (5)            | 447LX                                    | 43785893 |
|    | P-78293        | STØVPOSE FILT (5)             | VC3511C                                  | 45560760 |
|   | P-72899        | STØVPOSE FILT (5)             | 446L, VC2012L, VC2512L, VC2010L, VC3011L | 43914674 |
|  | P-84078        | STØVPOSE, FILT                | VC3012L                                  | 53392004 |
|  | W107418353     | STØVPOSE FILT, 5 PK           | VC4210                                   | 53508798 |
|  | 83038B5A       | FORFILTER 380X390MM           | 445X                                     | 29832656 |
|  | 302000606      | STØVPOSE PLAST                | 446LX                                    | 42689500 |
|  | 302000525      | STØVPOSE PLAST                | 447LX                                    | 42689515 |
|  | P-70219        | FILTER                        | 446LX, VC2010L, VC2012L, 3511C           | 43785904 |
|  | P-70225        | FILTER                        | 447LX                                    | 43785912 |
|  | P-70471        | STØVSUGER BØRSTE LANG L:230MM | 446L, 447L/M                             | 47116784 |

[fortsetter...](#)

Kapitteiforside  
e TilbehørBoring- og  
festeværktøy

Multiverktøy

Metallværktøy

Saging

Slippepapir og  
-salerHøvelkniver  
og annetFreser og  
høvlerDiamantskive  
rStøvsugere  
og

Laserverktøy

Batteriverkto  
y

Betong

Skog og hage

Annet  
tilbehør



# Støvsugere og varmluftspistoler

|          |  |   |          |   |
|----------|--|---|----------|---|
| P-70465  | GULVMUNNSTYKKE Ø36XB275MM                      | VC2010, VC2012L                                     | 44585796 |    |
| P-81789  | GULVMUNNSTYKKE 36X260MM                        | VC3012L VC2012 VC2512 VC3011                        |          |    |
| P-72958  | GULVMUNNSTYKKE Ø36XB350MM                      | 446L, 447L, VC4210                                  | 47117053 |    |
| P-70328  | TILBEHØRSSETT 36MMX4M                          | 446L, 447L, VC2010L, VC2012L, 3511L                 | 44586757 |    |
| P-70437  | STØVSUGERRØR RETT Ø36X505MM, RUSTFRITT         | 446L, 447L, VC4210                                  | 47116924 |    |
| P-72942  | STØVSUGERRØR RETT Ø36X520MM, PLAST             | VC2010L, VC2012L, VC3011L, VC3511L                  | 44586712 |   |
| P-72908  | STØVSUGER HÅNDTAK Ø32MM                        | VC2010L, VC2012L, 3511C                             | 45901705 |  |
| P-70487  | STØVSUGERSLANGE 27MM                           | 447LX   | 44586723 |  |
| P-72914  | STØVSUGERSLANGE 32MMX3,5M                      | VC2010L, 3511C                                      | 44586738 |  |
| P-70384  | SLANGEOBLING 36MM                              | 446L, 447L, VC2010L, VC2012L, 3511L                 | 47117344 |  |
| P-70390  | SLANGEOBLING 36MM                              | 446L, 447L, VC2010L, VC2012L, 3511L                 | 47117855 |  |
| P-70421  | ADAPTER 36MM, ANTISTATISK 37MM<br>INN/45MM UTV | VC2010L, VC2012L, VC3211L                           | 47116860 |  |
| P-72936  | ADAPTER 32MM 45MM INN/52MM UTV                 | VC2010L, VC2012L, VC3211L                           | 47117866 |  |
| 192349-3 | STØVSUGERADAPTER 25MM 9403                     | 446, 447, VC2012, VC2512, VC2010, VC3011,<br>VC3511 | 42600418 |  |

fortsetter...

Kapiteiforsid  
e TilbehørBoring- og  
festeværktøy

Multiverktøy

Metallverktøy

Sagging

Slipepapir og  
-salerHovelkniver  
og annetFraser og  
hovlerDiamantskive  
rStøvsugere  
og

Laserverktøy





Batteriverktøy

Betong

Skog og hage





Annet  
tilbehør

# Støvsugere og varmluftspistoler

|                                |   |            |                                     |  |          |
|--------------------------------|---|------------|-------------------------------------|--|----------|
| Kapitteilforside<br>e Tilbehør |    | 195548-6   | ADAPTER Ø 22/25MM - Ø 32/37MM       | DVC260Z, DVC861L, VC2211, VC2510, VC3210, VC3211, DVC864LZ | 48151036 |
| Boring- og<br>festeværktøy     |    | P-70297    | STØVPOSE PLAST (5)                  | 446LX, VC2010L, VC2012L                                    | 43785923 |
| Multiverktøy                   |    | P-70306    | STØVPOSE PLAST (5)                  | 447LX  | 44587132 |
| Metallverktøy                  |    | W302000447 | RØR BØYD 446, 447                   |  | 29832664 |
| Saging                         |    | W6086      | UNIVERSALBØRSTE 230MM               | 446L, 447L   | 23587546 |
| Slippepapir og<br>-saler       |   | 302000522  | STØVSUGERADAPTER 60MM INNV/63MM UTV | 447LX  | 42689617 |
| Høvelkniver<br>og annet        |  | 302001158  | STØVSUGERADAPTER 60MM INNV/63MM UTV | 446LX  | 42689602 |



## Tilbehør andre støvsugere

|   | Produkt nummer | Tittel                | Info  | NOBB     |
|---|----------------|-----------------------|---|----------|
|  | 192278-0       | SLANGE, 28MM 1,5M     |   | 43785980 |
|  | 197899-3       | STØVPOSE, TØY         | DVC260Z                                       | 52343404 |
|  | 197903-8       | STØVSUGERPOSER (10PK) | DVC260Z                                       | 51749600 |
|  | 166084-9       | STØVPOSE, FILT        | DCL182, BCL142, CL102D, CL072D, 4073D, CL107D | 42689685 |

fortsetter...

# Støvsugere og varmluftspistoler

|          |                             |  |          |   |
|----------|-----------------------------|--|----------|---|
| 122814-8 | STØVPOSE TØY                | DUB182, DUB183                                     | 45497366 |    |
| 122321-1 | STØVPOSE TØY                | DUB182   | 43785798 |    |
| 122918-6 | STØVPOSE TØY                | DVC340Z, DVC350Z                                   | 45497374 |    |
| 194565-3 | STØVPOSE, PAPIR (10)        | CL102D, DCL142, DCL182, CL107                      | 47118294 |    |
| 194566-1 | STØVPOSE PAPIR (5)          | CL072D, CL102D, DCL142Z, DCL182Z, CL107            | 43785783 |    |
| 443060-3 | STØVFILTER, FLEECE          | CL070D, CL100DZ, DCL140Z, DCL180Z, DCL180ZB, 4071D | 42602223 |   |
| 451208-3 | FORFILTER                   | CL070D, CL100DZ, DCL140Z, DCL180Z, DCL180ZB        | 48151055 |  |
| 123636-9 | FILTERSETT HEPA             | DVC260Z  | 52342742 |  |
| 197901-2 | FLEKSIBELT GUMMI MUNNSTYKKE | DVC260Z  | 52341974 |  |
| 198183-9 | GULVMUNNSTYKKE 320MM        | DVC260Z, DCL180Z                                   | 53436074 |  |
| 123486-2 | GULVMUNNSTYKKE              | DVC260Z, DCL180Z                                   | 51976604 |  |
| 132025-7 | GUMMI MUNNSTYKKE            | DUB182Z, DVC340Z, DVC350Z                          | 47116493 |  |
| 192236-6 | SUGERØR TYNT                | DUB182, DVC340Z, DVC350Z                           | 47116485 |  |
| 191724-0 | MUNNSTYKKE MED BØRSTE       | 4072DW   | 42602204 |  |
| 123584-2 | TELESKOPSRØR STØVSUGER      | DVC260Z  | 52340903 |  |

fortsetter...

Kapiteiforsid  
e TilbehørBoring- og  
festeværktøy

Multiverktøy

Metallverktøy

Saging

Slipesapir og  
-salerHovelkniver  
og annetFraser og  
hovlerDiamantskive  
rStøvsugere  
og

Laserverktøy

Batteriverk  
tøy

Betong

Skog og hage

Annet  
tilbehør









# Støvsugere og varmluftspistoler

|   |          |                                       |                               |          |
|---|----------|---------------------------------------|-------------------------------|----------|
|  | 123677-5 | BØYD RØR STØVSUGER, PLAST             | DVC260Z                       | 52341164 |
|  | 143787-2 | STØVSUGERSLANGE 28MM x 1,0M           | DVC260Z                       | 52340892 |
|  | A-34235  | SLANGE FOR ELEKTROVERKTØY 28MM x 1,5M | DVC260Z                       | 52359092 |
|  | 166116-2 | SLANGEBÅND                            | DVC260Z                       | 54450843 |
|  | 122861-9 | GULVMUNNSTYKKE                        | CL070D, CL100D, CL102D, 4076D | 43785961 |

## Tilbehør støvsugere 440, 445X



|   | Produkt nummer | Tittel                | Info | NOBB     |
|---|----------------|-----------------------|------|----------|
|  | 83133B8K       | STØVPOSE INDUSTRI (5) | 440  | 41325861 |
|  | 83132BEK       | STØVPOSE PAPIR (5)    | 445X | 26995860 |
|  | 83132B8I       | STØVPOSE FILT (5)     | 440  | 41512344 |
|  | 83100BJA       | LUFTFILTER            | 440  | 41082041 |
|  | 83038B5A       | FORFILTER 380X390MM   | 445X | 29832656 |
|  | 83203BJA       | LUFTFILTER MED DEKSEL | 440  | 46346663 |

[fortsetter...](#)

Kapitteiforside  
e TilbehørBoring- og  
festeværktøy

Multiverktøy

Metallverktøy

Saging

Slippepapir og  
sålerHøvelkniver  
og annetFreser og  
høvlerDiamantskive  
rStøvsugere  
og

Laserverktøy

Batteriverkto  
y

Betong

Skog og hage

Annet  
tilbehør

# Støvsugere og varmluftspistoler

|          |                         |           |          |   |
|----------|-------------------------|-----------|----------|---|
| 83202BJA | LUFTFILTER              | 440       | 44715924 |    |
| 83202BEB | LUFTFILTER              | 445X      | 46346652 |    |
| 83035BHB | FILTER VÅTSUGING        | 440, 445X | 29832649 |    |
| 60279BON | MUNNSTYKKE 45MM         | 440, 445X | 29832615 |    |
| 50080BON | MUNNSTYKKE SMALT 45MM   | 440, 445X | 29832599 |    |
| 50089BON | MUNNSTYKKE TREKANT 45MM | 440, 445X | 43786006 |    |
| 60278BON | MUNNSTYKKE VÅTBRUK      | 440, 445X | 29832623 |   |
| 60277BON | MUNNSTYKKEHOLDER 45MM   | 440, 445X | 29841517 |  |
| 50096BON | FORLENGERRØR BØYD 45MM  | 440, 445X | 43785821 |  |
| 01316BON | SLANGE 42MMX2M          | 440, 445X | 29832540 |  |
| 01400BON | FILTERLOKK              | 440       | 42689723 |  |
| 50095BON | FILTERRING 45MM         | 440, 445X | 42689534 |  |

Kapiteleforsid  
e TilbehørBoring- og  
festeværktøy

Multiverktøy

Metallverktøy

Sagging

Slippepapir- og  
-salerHovelkniver  
og annetFraser og  
hovlerDiamantskive  
rStøvsugere  
og

Laserverktøy

Batteriverktøy

Betong

Skog og hage

Annet  
tilbehør

# Støvsugere - hva passer til hva





| A  | B   | C                   | D  | E                   | F                                       | G  |
|--|---|---------------------|--|---------------------|---|--|
|  |   |                     |  |                     |   |  |
| <b>Ø28mm slange</b>                                | <b>Ø28mm slange</b>   | <b>Ø28mm slange</b> | <b>Ø38mm slange</b>                                | <b>Ø28mm slange</b> | <b>Ø32mm slange</b>                     | <b>Ø32mm slange</b>                                |
| Modell<br>VC3211H<br>VC3211M<br>VC2211M<br>VC3210L | Modell<br>VC2510L<br>VC1310L<br>DVC861L<br>DVC863L<br>DVC864L | Modell<br>DVC350    | Modell<br>DVC860L<br>DVC861L<br>DVC862L<br>DVC863L | Modell<br>DVC260    | Modell<br>VC2012L<br>VC2512L<br>VC3011L | Modell<br>VC3012L<br>VC4010L<br>VC3012M<br>VC4010M |
| <b>Adapter</b>                                     | <b>Adapter</b>  | <b>Adapter</b>      | <b>Adapter 22-38</b>                               | <b>Adapter</b>      | <b>Adapter 38 (alternativ)</b>          | <b>Adapter</b>                                     |
|  |   |                     |  |                     |   |  |
| 38 24 22   | 38 24 22  | 38 24 22            |  | 38 24 22            | 24 P-81745 P-70421                      | 24 38 P-70378 W107418688                           |

| For Modell  | Tilbehør og overganger   |
|---|--|
| <p><b>Borhammer, Meiselhammer</b><br/>SDS-MAX, 17mm (11/16") Hex: Meisler over 280mm lengde</p> <p>Kun SDS-MAX: Skrapemeisel (for fliser),</p> <p>Kun Hex 19mm (3/4"): Skrape meisel</p> <p><b>SDS-MAX:</b><br/>HR4001C/02/10C/11C, HR4501C/10C/11C, HR3540C/41FC<br/>HM0870C/71C, HM1101C/11C, HM1203C/13C, HM1214C<br/>HR4501C/10C/11C, HR4013C<br/>HR4003C, HR3540C/41FC<br/>DHR400, HR5202C, HR5212C, HM1205</p>  | <p><b>Støvsug</b></p> <p>Kun i borhammer modus<br/>199144-2 (m/slange)<br/>199143-4 (m/slange)</p> <p></p> <p>Ø28mm slange kan kobles direkte</p>  |
| <p><b>Meiselhammere</b><br/>HM1304/B, HM1306, HM1317C/CB, HM1307C/CB, HM1400, HM1500/B, HM1810, HM1801, HM1812, HM1802</p>  | <p><b>Støvsuger adaptersett</b></p> <p></p> <p>197168-2<br/>197148-8</p> <p>Ø28mm slange kan kobles direkte</p>  |
| <p><b>Borhammer, Meiselhammer</b><br/>DHR242, HR2300, HR2600<br/>HR2601/F, HR2610, HR2611F, HR2630, HR2631F, HR2641, HR2650, HR2651, HR2661, DHR280, DHR282</p> <p>DHR243, HR2320T, HR2610T<br/>HR2611FT, HR2630T, HR2631FT, HR2651T, DHR281, DHR283</p> <p>BHR262, DHR164, DHR165, DHR171, DHR202, DHR241, DHR263, HR140D, HR166D, HR1840, HR1841F, HR1830, HR1830F, HR2230, HR2432, HR2460/F, HR2470/F, HR2475, HR2800, HR2810, HR2811F</p> <p><b>Borhammer, Meiselhammer</b><br/>DHR164, DHR165<br/>DHR202, BHR262/T<br/>DHR263, DHR264</p> <p>HR2470 series<br/>HR2800 series</p> <p><b>Borhammer</b><br/>HR4002, HR4011C, HR4010C, HR4001C, HR4511C, HR4510C, HR4501C</p> <p>DHR400, HR4013C, HR4003C<br/>HR5212C, HR5202C</p> | <p><b>Støvkopp</b><br/>195048-6</p> <p><b>Støvsuger adaptersett</b><br/>193472-7</p> <p><b>Støvsuger adaptersett</b><br/>195866-2</p> <p>(Maks bordiameter 40mm)</p>   |
| <p><b>Direkte</b></p> <p><b>Direkte</b></p> <p><b>Direkte</b></p> <p><b>Ø28mm slange</b></p> <p><b>Direkte</b></p> <p><b>Adapter 24</b></p> <p><b>Adapter 24</b></p>  | <p><b>Adapter 22</b></p> <p><b>Adapter 22</b></p> <p><b>Adapter 22</b></p> <p><b>Adapter 22-38</b><br/>195548-6</p> <p><b>Adapter 22</b></p> <p><b>Adapter 22</b></p> <p><b>Adapter + Adapter 25-50</b><br/>192349-3</p> <p><b>Adapter 38 + Adapter 22</b><br/>195548-6 38</p> |









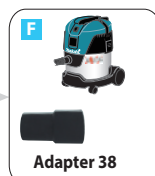
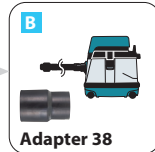
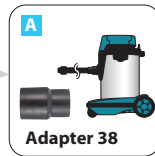



Enkelte artikkelnummer kan være bestillingsvare



# Støvsugere - hva passer til hva

| For Modell   | Tilbehør og overganger  |
|--|---|
| <b>Vinkelkappmaskiner</b><br>4112H<br>4112HS<br>4114<br>4114S<br> | <b>Adapter 32</b><br>192613-2<br>                              |
| <b>Betongsliper</b><br>4105KB<br>                                 | <b>Adapter 32</b><br>192613-2<br>                              |
| <b>Diamantsag</b><br>4100KB<br>                                   |   |
| <b>Sirkelsag med støvavsug</b><br>4157KB<br>                     |   |
| <b>Betongfres</b><br>SG1251, SG1250<br>                         |   |
| <b>Plansliper</b><br>PC5000C, PC5001C<br>                       |   |
| <b>Vinkelsliper</b><br>   | <b>Støvavsug</b><br>Verne deksel for bruk av diamantblad<br> |
| For 115, 125mm modell  |   |
| Støvavsug verne deksel: 195239-9   |   |
| For 180, 230mm modell  |   |
| Støvavsug verne deksel: 195385-8   |   |



| For Modell  | Tilbehør og overganger   |
|---|--|
| <b>Vinkelsliper</b><br>   | <b>Støvavsug</b><br>                |
| For 125mm Modell  | 196845-3<br>196846-1   |
|   |                                     |
| For 230mm Modell  | 198379-2<br>198380-7   |
| <b>Vinkelsliper</b><br>   | <b>Støvavsug</b><br>                |
| For 115, 125mm Modell   | 192968-5<br>193794-5   |
| For 180mm Modell  | 194303-3   |
| For 230mm Modell  | 194044-1   |
| <b>Båndsliper</b><br>9924DB<br>                                      | <b>Kobling 32</b><br>192518-6<br> |
| <b>Båndsliper</b><br>9404, 9902,<br>9903, 9910,<br>9911, 9920,<br> |  |
| <b>Båndsliper</b><br>9403, 9921<br>                                 | <b>Adapter 32</b><br>192349-3<br> |
| <b>Børstesliper</b><br>9741<br>                                     | <b>Adapter</b><br>410899-9<br>    |

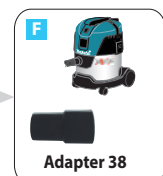
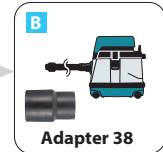
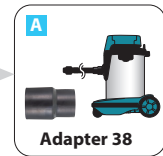







# Støvsugere - hva passer til hva

| For Modell   | Tilbehør og overganger   | For Modell   | Tilbehør og overganger   |  |  |
|--|--|--|--|--|--|
| <b>Vinkelsliper</b><br><b>For 100mm Modell</b><br><br><b>For 115,125mm Modell</b> | <b>Støvsug</b><br>192212-0<br><br><b>Kobling</b><br>192202-3<br><b>Støvsug</b><br>Støvsamler 100C sett— 198413-8<br>Støvsamler 100CD sett— 198414-6<br>198415-4 | <b>Båndsliper</b><br>9032<br><br><b>Båndsliper</b><br>9031<br><b>Plansliper</b><br>9046, BO3700, BO3710, BO3711, BO4900/V, BO4901, BO4555, BO4556, BO4565, BO4566, BO4557, BO4558<br><b>Eksentersliper</b><br>BO5012, BO5030, BO5031, BO5040, BO5041, BO6030, BO6040, DBO140, DBO180<br><b>Multiverktøy</b><br>DTM50, DTM40 — 195965-0<br>TM3000C — 196022-7<br>TM3010C — 196550-2<br><br>DTM51, DTM41 — 196765-1<br><b>Sirkelsag</b><br>DHS630 — 194314-8<br>DSS611, DSS610 — 419283-5<br>DSS501, DSS500 — 194415-2<br>HS300D, HS301D — 195334-5<br><br><b>Stikksag</b><br>JV100D, JV143D, JV183D, 4326, 4327, 4328, 4329, JV0600<br><br><b>Stikksag</b><br>DJV140, DJV180, 4350T/CT/FCT, 4351T/CT/FCT<br> | <b>Adapter 22</b><br><br><b>Adapter 22</b><br><br><b>Adapter 22</b><br><br><b>Adapter 22-38</b><br>195548-6<br><br><b>Adapter 22</b><br><br><b>Adapter 24</b><br>192349-3<br><br><b>Adapter 38 + Adapter 22-38</b><br>195548-6<br> | <b>Båndsliper</b><br>9031<br><br><b>Sirkelsag</b><br>HS6100, HS6101, HS7100, HS7101 — 453289-3<br>DHS710, HS6600, HS6601, HS7010, HS7600, HS7601, HS7610, HS7611<br>HS6600, HS7000, HS7600, DHS711 — 196843-7 (kort)<br>HS0600 — 198263-1<br>DHS680 — 198265-7 (kort)<br>196961-1<br>196952-2 (kort)<br>HS7000, HS7600 — 196520-1<br>197221-4 (kort)<br><br><b>Senkesag</b><br>SP6000<br><br><b>Senkesag</b><br>DSP600, DSP601<br><br><b>Aluminum Sporkutter</b><br>CA5000<br><br><b>Stikksag</b><br>DJV141, DJV142, DJV181, DJV182, DJV102D, JV103D — 126331-0<br>457801-1<br><br><b>Kapp-/gjæringsag</b><br>LS1019/L, LS1219/L<br><br><b>Kapp-/gjæringsag</b><br>DLS110, DLS111, DLS112<br> | <b>Adapter 24</b><br>195546-0<br><br><b>Støvsugeradapter</b><br>453289-3<br><b>Adapter 22</b><br><br><b>Adapter 22</b><br><br><b>Adapter 22</b><br><br><b>Adapter 22-38</b><br>195548-6<br><br><b>Adapter 24</b><br>195546-0<br><br><b>Adapter 22</b><br><br><b>Adapter 24*</b><br><br><b>Adapter 24*</b><br> |

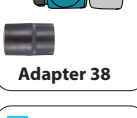





\* Behøver ikke adapter T 24

# Støvsugere - hva passer til hva

| For Modell   | Tilbehør og overganger  |
|--|---|
| <b>Batteridrevet Kapp-/og gjærsag</b><br>DLS713<br>DLS714  | <b>A</b><br><br>Adapter 38   |
| <b>Kapp-/og gjærsag</b><br>LS0714/F/FL/L<br>LS0815F/FL<br>LS1016L<br>LS1017L<br>LS1018/L<br>LS1216/L | <b>B</b><br><br>Adapter 38   |
| <b>Kapp-/og gjærsag</b><br>LS1030N, LS1440   | <b>C</b><br><br>Adapter 38   |
| <b>Kapp- og gjærsag</b><br>LS1040/F,<br>LS1045,<br>LS1221  | <b>D</b><br><br>Adapter 38   |
| <b>Kapp- og gjærsag</b><br>DLS600  | <b>E</b><br><br>Adapter 38  |
| <b>Kapp-, gjær- og kløyvsag</b><br>LF1000  | <b>F</b><br><br>Adapter 38 |
| <b>Kapp-, gjær- og kløyvsag</b><br>LH1040/F<br>LH1201FL  | <b>G</b><br><br>Adapter 38 |

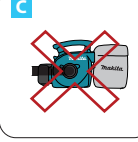
| For Modell                   | Tilbehør og overganger           |
|------------------------------|----------------------------------|
| <b>Bordsag</b><br>2704, 2705 | <b>Adapter</b><br>419093-0       |
| <b>Bordsag</b><br>2703       | <b>Adapter 55</b><br>192799-2    |
| <b>Bordsag</b><br>MLT100     | <b>Støvkobling</b><br>JM27000090 |
| <b>Bordsag</b><br>2712       | <b>adapter</b><br>419093-0       |
| <b>Bandsag</b><br>LB1200F    | <b>adapter</b><br>419093-0       |

|   |
|---|
| <b>A</b><br><br>Adapter 38   |
| <b>B</b><br><br>Adapter 38   |
| <b>C</b><br><br>Adapter 38   |
| <b>D</b><br><br>Adapter 38   |
| <b>E</b><br><br>Adapter 38  |
| <b>F</b><br><br>Adapter 38 |
| <b>G</b><br><br>Adapter 38 |





# Støvsugere - hva passer til hva

| For Modell   | Tilbehør og overganger   |
|--|--|
| <b>Sirkelsag</b><br>5603R, 5704R, 5705R — 192420-3<br>5143R — 192490-2<br>5008MG — 450079-5<br>194489-3 (kort)<br>5103R, 5903R — 192419-8<br>5104S, 5104 — 450316-7<br>N5900B, 5902B — 193823-9<br>193068-4 (kort) | <b>Støvsugeradapter</b><br><p><b>A</b><br/>Adapter 38</p> <p><b>B</b><br/>Adapter 38</p> <p><b>C*</b><br/>Adapter 38</p> <p><b>D</b><br/>Adapter 38</p> <p><b>E</b><br/>Adapter 38</p> <p><b>F</b><br/>Adapter 38</p> <p><b>G</b><br/>Adapter 38</p> |
| <b>Sirkelsag</b><br>5604R, 5037NB  | <p><b>D</b><br/>Adapter 38</p>   |
| <b>Støvfri</b><br><b>Sirkelsag</b><br>5017RKB<br>5057KB  | <p><b>G</b><br/>Adapter 38</p>   |

\*C: DVC350, DVC340 Kan ikke brukes på høvel

| For Modell   | Tilbehør og overganger  |
|--|---|
| <b>Høvel</b><br>1050D, 1051D<br>KP0810/C                               | <p><b>A</b><br/>Adapter 38</p> <p><b>B</b><br/>Adapter 38</p> |
| <b>Høvel</b><br>DKP180, DKP140<br>KP0800                               | <b>Støvsugeradapter</b><br>451329-1                           |
| <b>Høvel</b><br>1805N  | <p><b>D</b><br/>Adapter 38</p>                                |
| <b>Høvel</b><br>1911B  | <b>Støvsugeradapter</b><br>192082-7                           |
| <b>Høvel</b><br>N1900B, N1923B, KP0800, 1804N<br>1805N, 1806B, KP312/S | <p><b>F</b><br/>Adapter 38</p> <p><b>G</b><br/>Adapter 38</p> |

\*C: DVC350, DVC340 Kan ikke brukes på høvel



Enkelte artikkelnummer kan være bestillingsvare

## Støvadapter









## Kobling



| Modell                 | Artikkelnr           | Modell                            | Artikkelnr           |
|------------------------|----------------------|-----------------------------------|----------------------|
| N1900B, N1923B         | 181572-5             | N1900B, N1923B                    | JPA122275 (122275-2) |
| KP0800, DKP180, DKP140 | 451329-1             | DKP180, DKP140, KP0810/ C, KP0800 | *416368-8            |
| 1804N                  | JPA122278 (122278-6) | 1804N, 1805N, 1806B, KP312/S      | 181575-9             |
| 1805N                  | JPA122277 (122277-6) |                                   |                      |
| 1806B                  | 122397-8             |                                   |                      |
| KP312/S                | 193733-5             |                                   |                      |



# Støvsugere - hva passer til hva

| For Modell  | Tilbehør og overganger  |
|---|---|
| <b>Lamellfres</b><br>PJ7000, 3901,<br>DPJ180, DPJ140,<br>DPJ181 | <br><b>Adapter 22</b>  |
| <b>Gipsfres</b><br>3706   | <br><b>Adapter 22</b>  |
| <b>Batteridrevet gipsfres</b><br>DCO180                         | <br><b>Adapter 22</b>  |
| <b>Gippsag</b><br>DSD180,<br>SD100D                             | <br><b>Adapter 22-38</b><br>195548-6                             |
| <b>Overfres</b><br>RP0910,<br>RP1110C                           | <br><b>Adapter 24</b><br>+<br><b>Adapter 25-50</b><br>192349-3  |
|   | <br><b>Adapter 38</b><br>+<br><b>Adapter 22-38</b><br>195548-6 |

\*C: DVC350 Kan ikke brukes med overfres

| For Modell   | Tilbehør og overganger     |
|--|----------------------------|
| <b>Overfres</b><br>RP1801/F<br>RP1800/F<br>RP2301FC<br>RP2300FC                  | <b>Støvsug</b><br>194934-8 |
| <b>Overfres</b><br>RD1100,<br>RD1101,<br>RF1100,<br>RF1101,<br>RP1100,<br>RP1101 | <b>Støvsug</b><br>193379-7 |
| <b>Overfres</b><br>RP0900,<br>***RT0700C, DRT50                                  | <b>Støvsug</b><br>194733-8 |
| <b>Batteridrevet Overfres</b><br>DRT50   | <b>Støvsug</b><br>195559-1 |
| *** Benyttes med parallellanlegg   |                            |
| <b>Overfres</b><br>RT0700C   | <b>Støvsug</b><br>195559-1 |
| <b>Batteridrevet overfres</b><br>DRT50   | <b>Støvsug</b><br>195559-1 |

Makita anbefaler å benytte 38mm slange når man bruker støvsuger på høvler og overfreser.



Enkelte artikkelnummer kan være bestillingsvare



# Støvsugere - systemkart

## For støvavsug

Slange tilkobling  
28mm

Slange tilkobling  
38mm

Slange tilkobling  
32mm

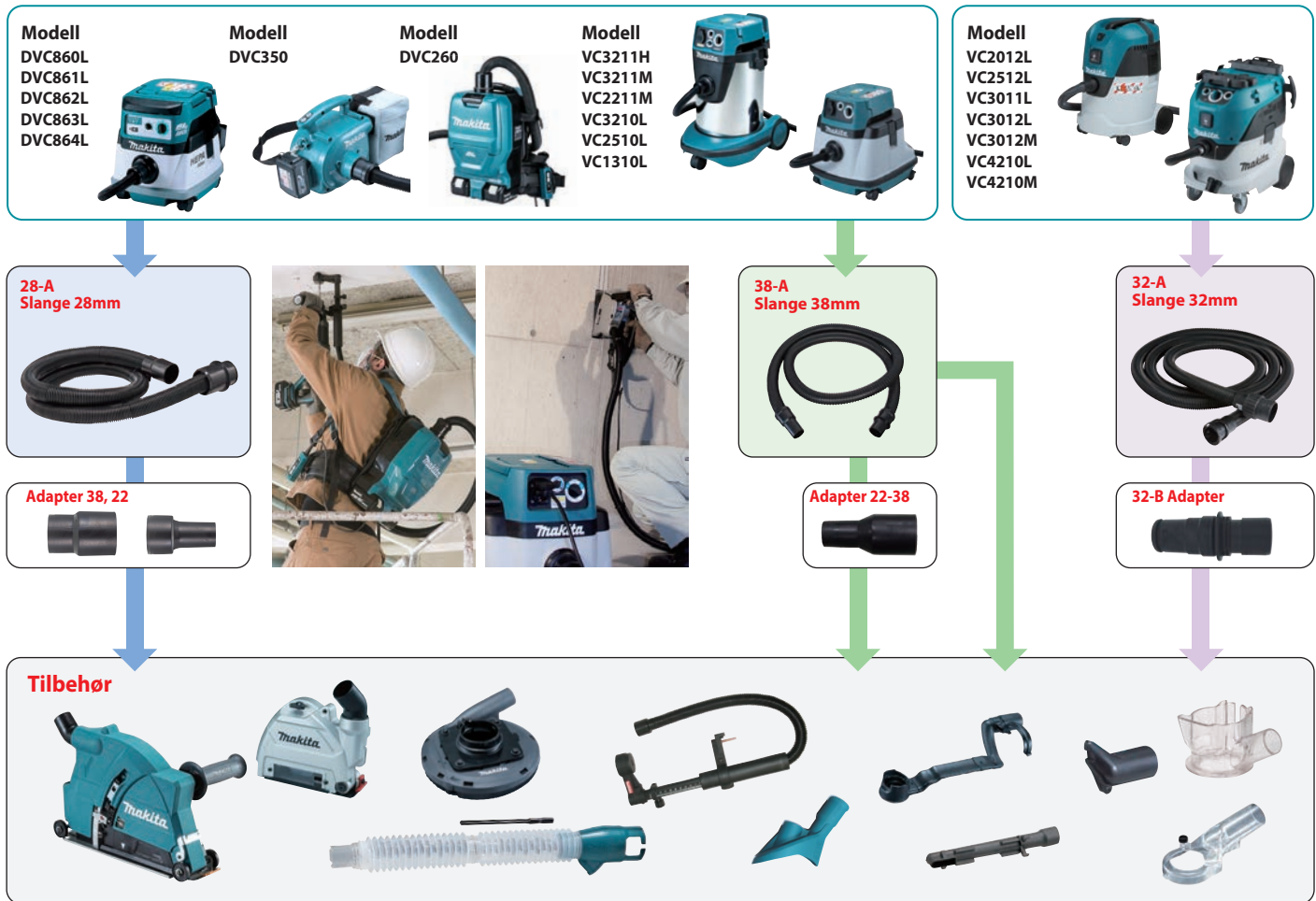

## Adaptore og slangetilkoblinger

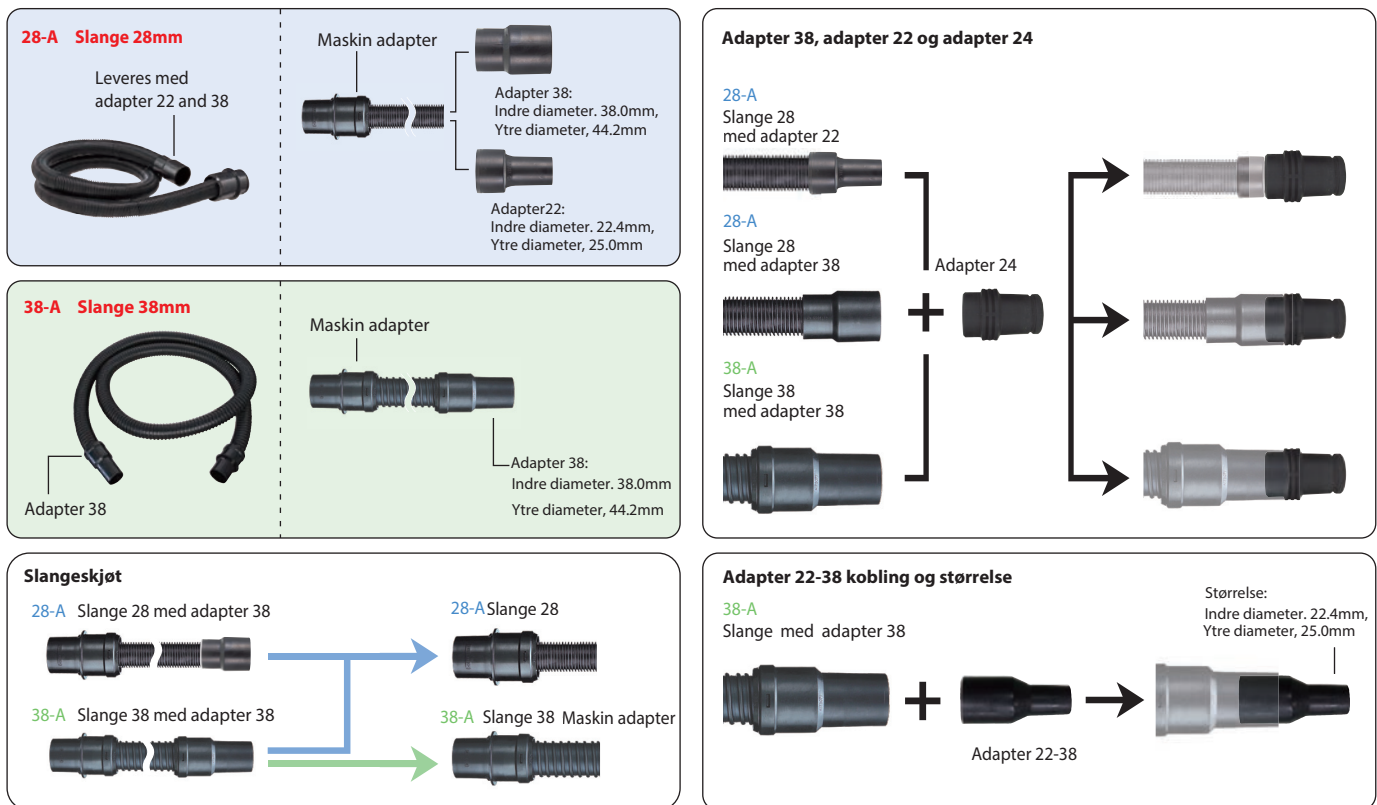



# Støvsugere - systemkart For rengjøring

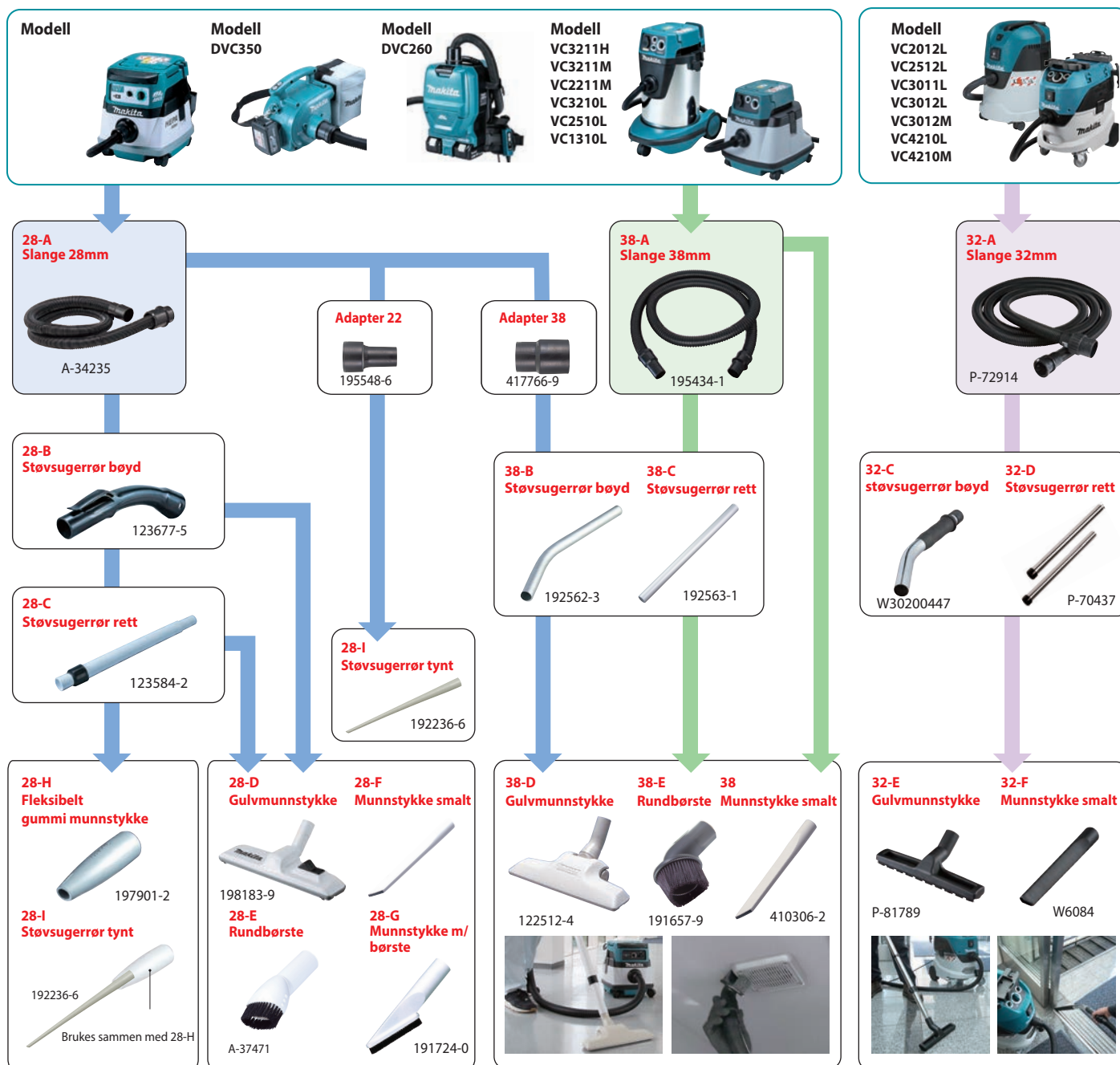

Standard tilbehør kan variere fra land til land

# Filter og støvposer























































Kompatibel med vanlig støvpose plast eller støvpose filt:



- Rask og enkel
- Lavere driftskostnad sammenlignet med papirposer













|  | DVC862L<br>DVC860L   | DVC864L<br>DVC863L<br>DVC861L  | VC3211H   | VC3211M<br>VC2211M<br>VC2201M  | VC3210L   | VC2510L   | VC1310L  |
|--|--|--|---|--|---|---|--|
|  | <br>(Vått og tørt)          | <br>(Tørt)                  | <br>(Vått og tørt) | <br>(Vått og tørt) | <br>(Vått og tørt) | <br>(Vått og tørt) | <br>(Vått og tørt)          |
| Støvfiler, finstøv<br>Kun tørt<br>*HEPA filter | *197166-6<br>               | *197166-6<br>               | 196251-2<br>       | 196252-0<br>       | 195441-4<br>       | 195441-4<br>       | 195438-3<br>                |
| Forfilter                                      | 195553-3<br>              | 195553-3<br>              | 196253-8<br>     | 196253-8<br>     | 195612-3<br>     | 195554-1<br>     | 195553-3<br>              |
| Tøyfilter                                      | 140248-3<br>              |  |   |  |   |   |  |
| Skumgummi filter                               | 195552-5<br>              | 195552-5<br>              | 196254-6<br>     | 196254-6<br>     | 195552-5<br>     | 195552-5<br>     | 195552-5<br>              |
| Filter til vann                                | 195555-9<br>              |  |   |  | 195611-5<br>     | 195556-7<br>     | 195555-9<br>              |
| Støvpose papir<br>(5stk)<br>kun tørt           | 194556-4<br>(A-48430)<br> | 194556-4<br>(A-48430)<br> |   |  |   |   | 194556-4<br>(A-48430)<br> |
| Støvpose papir 7L<br>(5stk)<br>for støv        | 194719-2<br>(A-49541)<br> | 194719-2<br>(A-49541)<br> |   |  |   |   | 194719-2<br>(A-49541)<br> |
| Støvpose filt 15L<br>(5stk)<br>for støv        | 195557-5<br>              | 195557-5<br>              |   |  |   | 195557-5<br>     | 195557-5<br>              |
| Støvpose, filt 25L<br>(5stk)<br>for støv       |  |  | 195558-3<br>     | 195558-3<br>     | 195558-3<br>     |   |  |
| Støvpose, plast<br>(10stk)                     | 195432-5<br>              | 195432-5<br>              | 195440-6<br>     | 195440-6<br>     | 195440-6<br>     | 195440-6<br>     | 195432-5<br>              |

# Støvsugere og varmluftspistoler

## Tilbehør for varmluftspistoler



| Produkt nummer | Tittel                            | Info                       | NOBB     |   |
|----------------|-----------------------------------|----------------------------|----------|---|
| P-71417        | GLASSDYSE                         | HG5012, HG651C, HG551V     | 44585781 |    |
| P-71423        | BREDSTRÅLEDYSE 50MM               | HG5012, HG651C, HG551V     | 44585395 |    |
| P-71489        | SMALSTRÅLE DYSE 23MM              | HG651C, HG551V             | 44585406 |    |
| P-71439        | REDUKSJONSDYSE 20MM               | HG651C, HG551V             | 44586564 |   |
| P-71445        | REFLEKTORDYSE 40MM                | HG5012, HG651C, HG551V     | 44586572 |  |
| P-71504        | TRYKKRULLE                        | HG5012, HJG651C, HG551V    | 44586795 |  |
| P-71451        | SVEISEMUNNSTYKKE 6MM              | HG651C, HG551V             | 44586742 |  |
| P-71473        | HURTIGSVEISEDYSE                  | HG651C, HG551V             | 44585974 |  |
| P-71510        | SVEISEPINNE PP POLYPROPEN (20)    | SVEISEMUNNSTYKKER: P-71473 | 45198296 |  |
| P-71526        | SVEISEPINNE HDPE HD-POLYTHEN (20) | SVEISEMUNNSTYKKER: P-71473 | 45198300 |  |
| P-71532        | SVEISEPINNE ABS (20)              | SVEISEMUNNSTYKKER: P-71473 | 45198315 |  |

Kapiteiforsid  
e TilbehørBoring- og  
festeværktøy

Multiverktøy

Metallverktøy

Sagging

Slipepapir og  
-salerHovelkniver  
og annetFraser og  
hovlerDiamantskive  
rStøvsugere  
og

Laserverktøy

Batteriverkto  
y

Betong

Skog og hage

Annet  
tilbehør



# Laserverktøy



## Laserverktøy

|  | Produkt nummer | Tittel   | Info   | NOBB     |
|--|----------------|--|--------|----------|
|  | P-81309        | MÅLESTAV FOR SKR200Z 1,2-4 METER                                 | SKR200 | 49897733 |
|  | P-81315        | STATIV TIL SKR200Z   | SKR200 | 49897604 |
|  | LE00785633     | VEGGMONTERT ADAPTER MAGNET FOR KRYSSLASER SK102                  | SK102  | 52348115 |
|  | LE00785637     | VEGGMONTERT ADAPTER FOR TILPASNING AV HØYDE FOR KRYSSLASER SK102 | SK102  | 52348126 |
|  | LE00785519     | KULEADAPTER FOR KRYSSLASER SK102                                 | SK102  | 52348134 |
|  | LE00785638     | MÅLSKIVE MAGNET FOR KRYSSLASER SK103                             | SK103  | 52348145 |

Kapitteiforside  
TilbehørBoring- og  
festeverktøy

Multiverktøy

Metallverktøy

Saging

Slippepapir og  
sålerHøvelkniver  
og annetFreser og  
høvlerDiamantskive  
rStøvsugere  
og

Laserverktøy

Batteriverkto  
y

Betong

Skog og hage

Annet  
tilbehør

# Batteriverktøy

## Tilbehør for batterier



| Produkt nummer | Tittel            | NOBB     |
|----------------|-------------------|----------|
| SE00000265     | AC ADAPTER DMR110 | 46714182 |

## Tilbehør for lykter



| Produkt nummer | Tittel                | Info          | Diameter (D) | Tykkelse | NOBB     |   |
|----------------|-----------------------|---------------|--------------|----------|----------|---|
| 198603-3       | BLADSETT              | CP100D        | 45 mm        | 2 mm     | 54310718 |   |
| B-14093        | LYSRØR                | BML360        |              |          | 48888484 |   |
| D-41838        | LED LOMMELYKT         |               |              |          | 47115475 |  |
| 192242-1       | LYSPÆRE (2) 7,2V/0,5A | ML700/702     |              |          | 22582142 |  |
| 192241-3       | LYSPÆRE (2) 9,6V/0,5A | ML900         |              |          | 22582159 |  |
| 192545-3       | LYSPÆRE (2) 9,6V/0,5A | ML901/902     |              |          | 22582167 |  |
| A-83973        | LYSPÆRE (2) 12V/0,7A  | ML120/ML140   |              |          | 22582175 |  |
| B-07303        | LYSPÆRE 18V           | BML184        |              |          | 41466590 |  |
| A-30542        | LYSPÆRE (2) 18V/0,6A  | BML185, ML180 |              |          | 23666043 |  |

fortsetter...

Kapiteiforsid  
e Tilbehør

Boring- og  
festevertøy

Multiverktøy

Metallvertøy

Sagging

Slipesapir og  
-saler

Hovelkniver  
og annet

Fraser og  
hovler

Diamantskive  
r

Støvsugere  
og

Laserverktøy

Batteriverktø  
y

Betong

Skog og hage

Annet  
tilbehør

# Batteriverktøy



A-87373

LYSPÆRE (2) 24V

BLM240

26996132



193730-1

LYSRØR

LS0714F/1013F, 1040F,  
1214F

42602185



SM00000050

LYSRØR

BML184

42689462



A-87367

LYSRØR 9,6 - 18V

ML122/123/142

40321119



GM00000070

LINSE

BML185

42689481



GM00001381

STATIV FOR  
ARBEIDSLAMPE

DML805

51469142



GM00001396





FESTETVINGE FOR  
ARBEIDSLAMPE DML805

DML805

51555306



## Tilbehør fugepistoler

|   | Produkt nummer | Tittel                                | Vertikal bevegelse | Indre diameter | NOBB     |
|---|----------------|---------------------------------------|--------------------|----------------|----------|
|  | 196351-8       | PATRONHOLDER 310ML                    | 214 mm             | 51 mm          | 48020961 |
|  | 196352-6       | PATRONHOLDER 600ML ALURØR             | 350 mm             | 51 mm          | 48905882 |
|  | 424547-4       | GUMMIRING FUGEMUNNSTYKKE              |                    |                | 48905954 |
|  | 454226-0       | FUGEMUNNSTYKKE TIL 600ML PATRONHOLDER |                    |                | 48905992 |

Kapitteiforside  
e TilbehørBoring- og  
feste  
verktøy

Multiverktøy

Metallverktøy

Saging

Slippepapir og  
salerHøvelkniver  
og annetFreser og  
høvlerDiamantskive  
rStøvsugere  
og

Laserverktøy

Batteriverkto  
y

Betong

Skog og hage





Annet  
tilbehør



# Betong







## Tilbehør for betongplanslipere

| Produkt nummer | Tittel                    | Info    | NOBB     |  |
|----------------|---------------------------|---------|----------|--|
| 122853-8       | STØVPOSE                  | PC5000C | 45497321 |   |
| 194921-7       | BØRSTESETT (LANG OG KORT) | PC5000C | 47118381 |   |
| 224526-0       | LÅSEMUTTER                | PC1100  | 11366036 |   |
| 782401-1       | NØKKEL                    | PC1100  | 11366101 |  |



## Tilbehør kappmaskiner

| Produkt nummer | Tittel                                  | Info   | NOBB     |   |
|----------------|---|--|----------|---|
| 195534-7       | VANNSETT                                | KOMPLETT VANNSETT TIL EK7651H                |          |   |
| 394173030      | PREFILTER                               | DPC6401, 7301, PC-7314                       | 30081731 |  |
| 395173081      | FORFILTER, TØRT, TRENGER IKKE OLJES     | PC-7314D, PC-8116D, PC-8216, DPC8132, EK8100 | 48358357 |  |
| 315173010      | PAPIRFILTERKASSETT FOR PC-6112          | PC-6112                                      | 51539441 |  |
| 394173010      | PAPIRFILTER                             | DPC6401, 7301, PC-7314                       | 30081723 |  |
| 395173011      | PAPIRFILTERKASSETT FOR PC-7414, PC-8216 | PC-7414, PC-8216                             | 51539456 |  |

fortsetter...

Kapitelforside  
Tilbehør

Boring- og  
festeverktøy

Multiverktøy

Metalverktøy

Saging

Slipesliper og  
-saler

Hovelkniver  
og annet

Fraser og  
hovler

Diamantskive  
r

Støvsugere  
og

Laserverktøy









Batteriverktøy

Betong

Skog og hage

Annet  
tilbehør

## Betong

|                               |   |           |  |  |          |
|-------------------------------|---|-----------|--|--|----------|
| Kapitteilførsels- og tilbehør |    | 957173211 | LUFTFILTERSETT 5+1, TØRT FORFILTER, TRENGER IKKE OLJES | PC-7314D, PC-8116D, PC-8216, DPC8132, EK8100 | 48977403 |
| Boring- og festeværktøy       |    | 957394004 | SERVICESETT  | PC-7414/7314/6412/6414                       | 30081749 |
| Multiverktøy                  |    | 966144151 | KAPPESKIVE 356 x 4,0 x 25,4MM, METALL                  | PC-7314, PC-7414                             | 50678085 |
| Metallverktøy                 |    | 966164050 | KAPPESKIVE, 400 x 4,0 x 2,4MM, METALL                  | PC-8216                                      | 44585955 |
| Sagging                       |    | 988394110 | TRYKK VANNTANK, PLAST, 10L                             | INKL SLANGE OG HURTIGKOBLING                 | 45592464 |
| Slippepapir og -saler         |   | 988394101 | O RING PAKNINGSETT                                     | TIL VANNTANK                                 | 45592566 |
| Høvelkniver og annet          |  | 394365102 | VANNSETT   | ALLE MODELLER BORTSETT FRA EK6101 OG EK7651H | 45592472 |
| Freser og høvler              |  | 965300470 | DRIVREM  | DPC6401, 7301                                | 30081715 |
| Diamantskiver                 |   | 965300481 | DRIVREM  | PC-8116, DPC8132                             | 45660281 |
| Støvsugere og                 |   |           |  |  |          |
| Laserverktøy                  |   |           |  |  |          |
| Batteriverktøy                |   |           |  |  |          |
| Betong                        |   |           |  |  |          |
| Skog og hage                  |   |           |  |  |          |
| Annet tilbehør                |   |           |  |  |          |

# Skog og hage

## Tennplugger og nøkler

| Produkt nummer | Tittel                                   | Info   | NOBB     |
|----------------|--|--|----------|
| 992300         | TENNPLUGG J17LM TIL GRESSKLIPPER         | PLM5120, PLM5121, PLM4630, PLM4631, PLM5113N, PLM5600                    | 45036104 |
| 992304         | TENNPLUGG RC12YC/RC17YC TIL GRESSKLIPPER | PLM4817, PLM4818, PLM4819, PLM4627N, PLM4120, PLM4628N, PLM4632, PLM5130 | 51186081 |
| 958603618      | TENNPLUGG                                | DCS400   | 30081194 |
| 965603030      | TENNPLUGG                                | PS-32C, PS-35C, PB252.4, PB-7600.4, MS-4300.4U, MP-335.4Z                | 45705274 |
| 958500009      | TENNPLUGG                                | ALLE 2-TAKTMODELLER, UNNTATT:PS-340, PS-410, DCS340, DCS400              | 48150877 |
| 958500033      | KOMBINØKKELE, 13/19MM                    | 109, 110i, 115, 4600, 5000   | 45251292 |
| 958500099      | KOMBINØKKELE 13/16, 1 MUTTER             | PS-340/410   | 48150813 |

## Oljer og kanner



| Produkt nummer | Tittel   | NOBB     |  |
|----------------|--|----------|--|
| 944360000      | FETT TIL VINKELGEAR 50GR                             | 50680098 |  |
| 949000035      | KOMBIKANNE BENSIN 5L + OLJE 2L INKL HELLETUT, TRANSP | 44592732 |  |
| 949000030      | KOMBIKANNE, BENSIN 5L + OLJE 3L INKL HELLETUT        | 45253021 |  |
| 980008139      | 4-TAKT MOTOROLJE, 80ML                               | 50680083 |  |
| 980008607      | 2-TAKTSOLJE, 1L                                      | 30081350 |  |
| 980008610      | KJEDEOLJE, 1L BIOTOP                                 | 21231832 |  |
| 988002656      | KJEDEOLJE, 1L  | 45653856 |  |
| 980008106      | TOTAKTSOLJE, 100ML 1:50 TIL 5L BENSIN, (50pk)        | 44586806 |  |
| 980008107      | TOTAKTSOLJE, 1L (12pk)                               | 45592680 |  |

fortsetter...

Kapitelforside  
e Tilbehør

Boring- og  
festeværktøy

Multiverktøy

Metallverktøy

Sagging

Slippepapir- og  
-saler

Hovelkniver  
og annet

Fraser og  
hovler

Diamantskive  
r

Støvsugere  
og

Laserverktøy

Batteriverktøy

Betong

Skog og hage

Arnett  
tilbehør



## Skog og hage

Kapitteiforside  
e TilbehørBoring- og  
festeverktøy

Multiverktøy

Metallverktøy

Saging

Slippepapir og  
-salerHøvelkniver  
og annetFreser og  
høvlerDiamantskive  
rStøvsugere  
og

Laserverktøy

Batteriverkto  
y

Betong

Skog og hage

Annet  
tilbehør

980008118 TOTALTAKSOLJE, 5L, 1:50 45653822



980008120 MOTOROLJE, 4-TAKT 0,6L 45592695



980008210 KJEDEOLJE BIO, 1L (12pk) 45253017



980008211 KJEDEOLJE BIO, 5L 45252544



988002256 KJEDEOLJE, 1L (12pk) 44590556



988002258 KJEDEOLJE, 5L (2pk) 44586814



## Tilbehør løvblåsere

|  | Produkt nummer | Tittel                          | Info                            | NOBB     |
|--|----------------|---------------------------------|---------------------------------|----------|
|  | 195283-6       | VAKUUMSETT TIL PB252.4, PB250.4 | PB252.4, PB250.4                | 48151002 |
|  | 377950440      | FLATT MUNNSTYKKE                | PB-7600.4, PB-7650.4, PB-7660.4 | 45660504 |

## Tilbehør Gressklippere

| Produkt nummer | Tittel                                | Info                                | NOBB     |
|----------------|---------------------------------------|-------------------------------------|----------|
| DA00000532     | KNIVBLAD TIL GRESSKLIPPER 480MM (BIO) | PLM4817, PLM4818, PLM4819           | 52261818 |
| 671002550      | KNIVBLAD TIL GRESSKLIPPER 330MM       | ELM3311                             | 52262658 |
| 671002549      | KNIVBLAD TIL GRESSKLIPPER 370MM       | ELM3711                             | 52263623 |
| 671001433      | KNIVBLAD TIL GRESSKLIPPER 410MM       | PLM4110                             | 47115346 |
| 671014610      | KNIVBLAD TIL GRESSKLIPPER 460MM       | PLM4620, PLM4627, PLM4627N, PLM4630 | 49000624 |
| 671002552      | KNIVBLAD TIL GRESSKLIPPER 510MM       | PLM5113, PLM5130                    | 49149221 |
| 671002532      | KNIVBLAD TIL GRESSKLIPPER 560MM       | PLM5600                             | 52264622 |

fortsetter...

# Skog og hage

671001826

KNIVBLAD TIL GRESSKLIPPER 510MM (BIO)

PLM5120, PLM5121 (bio)

47115373

## Tilbehør annet hageutstyr





| Produkt nummer | Tittel                                      | Beskrivelse  | NOBB     |   |
|----------------|---|--|----------|---|
| 199008-0       | BØTTE TIL 2X18V TRILLEBÅR DCU180Z, 90 LITER | Bøtte til 2x18V trillebår DCU180Z. kan enkelt tas av og byttes ut ved behov. Leveres i lakkert metall. | 53508866 |  |
| 199009-8       | LASTEGRIND TIL 2X18V TRILLEBÅR DCU180       | Solid ramme for transport av ved, sekker, og annet som egner seg til stropping på grind.               | 54145280 |  |
| 195187-2       | HÅNDTAKSFORLENGER                           | DUM164, DUM168, DUM604   | 49675852 |  |

## Tilbehør Jordbor

| Produkt nummer | Tittel                      | Lengde | Diameter (D) | NOBB     |
|----------------|-----------------------------|--------|--------------|----------|
| 365720020      | JORDBOR 8CM, 80CM           | 800 mm | 80 mm        | 48777884 |
| 365720040      | JORDBOR 10CM, 80CM          | 800 mm | 100 mm       | 48359220 |
| 365720070      | JORDBOR 12CM, 80CM          | 800 mm | 120 mm       | 48359235 |
| 365720210      | JORDBOR 18CM, 80CM          | 800 mm | 180 mm       | 48359254 |
| 365720350      | JORDBOR 20CM, 80CM          | 800 mm | 200 mm       | 48359265 |
| 365750360      | FORLENGER TIL JORDBOR, 40CM |        |              | 45592540 |



## Tilbehør mosefjernere

| Produkt nummer | Tittel                  | NOBB     |   |
|----------------|-------------------------|----------|---|
| 652024718      | KNIVTILSATS UV3200      | 52337066 |   |
| 652024719      | FJÆRPINNETILSATS UV3200 | 51197504 |   |
| 652024746      | KNIVTILSATS UV3600      | 52267721 |  |
| 652024749      | KOMBIVALSE UV3600       | 52268402 |  |

fortsetter...

Kapiteiforsid  
e TilbehørBoring- og  
festeverktøy

Multiverktøy

Metallverktøy

Saging

Slipesapir og  
-salerHovelkniver  
og annetFraser og  
hovlerDiamantskive  
rStøvsugere  
og

Laserverktøy

Batteriverk  
tøy

Betong

Skog og hage

Annet  
tilbehør

# Skog og hage



652024750







FJÆRPINNETILSATS UV3600

51197493



## Vernebukser

Sikkerhet kommer før alt annet! Dolmars verneklær i alle klasser.

|   | Produkt nummer | Tittel   | NOBB     |
|---|----------------|--|----------|
|    | 988001010      | VERNEUTSTYRSSETT M (50/52): Sikkerhetsbukser, skogsarbeiderhjelmer og hansker  | 44585153 |
|   | 988001011      | VERNEUTSTYRSSETT L (54/56): Sikkerhetsbukser, skogsarbeiderhjelmer og hansker  | 44585164 |
|  | 988001013      | VERNEUTSTYRSSETT XL (58/60): Sikkerhetsbukser, skogsarbeiderhjelmer og hansker | 44585172 |
|  | 988048403      | BUKSESELER FOR KNAPPER   | 45592498 |
|  | 988103048      | DOLMAR VERNEBUKSE BASIC STR 48   | 45592222 |
|   | 988103050      | DOLMAR VERNEBUKSE BASIC STR 50   | 45661836 |
|   | 988103058      | DOLMAR VERNEBUKSE BASIC STR 58   | 45661840 |
|   | 988103060      | DOLMAR VERNEBUKSE BASIC STR 60   | 45592260 |
|  | 988121048      | DOLMAR VERNEBUKSE HAMMONIA STR 48  | 45164821 |
|   | 988121050      | DOLMAR VERNEBUKSE HAMMONIA STR 50  | 44590465 |
|   | 988121052      | DOLMAR VERNEBUKSE HAMMONIA STR 52  | 44590473 |
|   | 988121054      | DOLMAR VERNEBUKSE HAMMONIA STR 54  | 44590484 |
|   | 988121056      | DOLMAR VERNEBUKSE HAMMONIA STR 56  | 44590492 |
|   | 988121058      | DOLMAR VERNEBUKSE HAMMONIA STR 58  | 45164836 |
|   | 988121060      | DOLMAR VERNEBUKSE HAMMONIA STR 60  | 45164855 |
|   | 988121062      | DOLMAR VERNEBUKSE HAMMONIA STR 62  | 45164866 |
|  | 988123048      | DOLMAR MIDJEBUKSE FORSTSELECT STR 48   | 45661726 |
|   | 988123050      | DOLMAR MIDJEBUKSE FORSTSELECT STR 50   | 45661734 |
|   | 988123052      | DOLMAR MIDJEBUKSE FORSTSELECT STR 52   | 45661753 |
|   | 988123054      | DOLMAR MIDJEBUKSE FORSTSELECT STR 54   | 45661764 |

[fortsetter...](#)



# Skog og hage

|           |                                      |          |
|-----------|--------------------------------------|----------|
| 988123056 | DOLMAR MIDJEBUKSE FORSTSELECT STR 56 | 45661772 |
| 988123058 | DOLMAR MIDJEBUKSE FORSTSELECT STR 58 | 45661783 |
| 988123060 | DOLMAR MIDJEBUKSE FORSTSELECT STR 60 | 45661798 |
| 988123062 | DOLMAR MIDJEBUKSE FORSTSELECT STR 62 | 45661817 |
| 988126048 | DOLMAR JAKKE FORSTSELECT STR 46/48   | 45164874 |
| 988126052 | DOLMAR JAKKE FORSTSELECT STR 50/52   | 45164893 |
| 988126056 | DOLMAR JAKKE FORSTSELECT STR 54/56   | 45164904 |
| 988126060 | DOLMAR JAKKE FORSTSELECT STR 58/60   | 45164912 |



## Øye- og hørselsvern

Sikkerhet kommer før alt annet! Fagfolk som verdsetter komfort uten å gå på kompromiss med sikkerheten.



| Produkt nummer | Tittel   | NOBB     |  |
|----------------|--|----------|--|
| 988000056      | HOLDER PROFIPLUS FOR V4-VISIR                  | 48150786 |  |
| 988000064      | VISIRHOLDERFESTE FOR HJELM V4                  | 48150775 |  |
| 988000006      | HJELM PROFIPLUS M/VISIR OG HØRSELVERN          | 45251515 |  |
| 988000013      | SNØVERN PROFIPLUS / NAKKEBESKYTTELSE TIL HJELM | 48150794 |  |

## Vernestøvler

Sikkerhet kommer før alt annet! Fagfolk som verdsetter komfort uten å gå på kompromiss med sikkerheten.



| Produkt nummer | Tittel                                       | NOBB     |
|----------------|--|----------|
| 988047040      | GUMMIERT VERNSTØVEL M/SAGVERN NOVESTA STR 40 | 45174526 |
| 988047041      | GUMMIERT VERNSTØVEL M/SAGVERN NOVESTA STR 41 | 45174534 |
| 988047042      | GUMMIERT VERNSTØVEL M/SAGVERN NOVESTA STR 42 | 45164923 |
| 988047043      | GUMMIERT VERNSTØVEL M/SAGVERN NOVESTA STR 43 | 44590503 |
| 988047044      | GUMMIERT VERNSTØVEL M/SAGVERN NOVESTA STR 44 | 44590518 |
| 988047045      | GUMMIERT VERNSTØVEL M/SAGVERN NOVESTA STR 45 | 44590522 |
| 988047046      | GUMMIERT VERNSTØVEL M/SAGVERN NOVESTA STR 46 | 45165464 |
| 988047047      | GUMMIERT VERNSTØVEL M/SAGVERN NOVESTA STR 47 | 45174545 |
| 988047048      | GUMMIERT VERNSTØVEL M/SAGVERN NOVESTA STR 48 | 45174712 |

Kapitelforside  
TilbehørBoring- og  
festeværktøy

Multiverktøy

Metallværktøy

Sagging

Slippepapir og  
-salerHovelkniver  
og annetFraser og  
hovlerDiamantskive  
rStøvsugere  
og

Laserverktøy

Batteriverktøy

Betong

Skog og hage

Annet  
tilbehør

## Skog og hage

Kapitteiforside  
e TilbehørBoring- og  
festeværktøy

Multiverktøy

Metallværktøy

Sagging

Slippepapir og  
salerHovelkniver  
og annetFreser og  
hovler

Diamantskive

Støvsugere  
og

Laserverktøy

Batteriverkto  
y

Betong

Skog og hage

Annet  
tilbehør

## Sagkjeder

| Produkt nummer | Info   | Kjededeling | Drivledtykkelse | Antall drivlenker | Sverdlengde | Fildiameter   | NOBB     |
|----------------|--|-------------|-----------------|-------------------|-------------|---------------|----------|
| 791284-8       | DUC122   | 1/4"        | 1,3 mm          | 42                | 6" / 15cm   | 4,0 mm        | 22582134 |
| 958291646      | UC3020A, DUC302  | 3/8"        | 1,1 mm          | 46                | 12" / 30cm  | 4,5 mm        | 49000836 |
| 958291652      | UC3020A, EA3201  | 3/8"        | 1,1 mm          | 52                | 14" / 35cm  | 4,5 mm        | 49258016 |
| 958291656      | UC4020A  | 3/8"        | 1,1 mm          | 56                | 16" / 40cm  | 4,5 mm        | 50678055 |
| 511291744      |  | 3/8"        | 1,1 mm          | 44                |             | 4,5 mm        | 50532262 |
| 511291752      | PS-32C, PS-32CTL, UC3020A, UC3530A, ES-31A, ES-33A                 | 3/8"        | 1,1 mm          | 52                | 14" / 35cm  | 4,5 mm        | 49701237 |
| 958492656      | UC3503A, UC3530A, DCS34-35, DCS340-35, DCS3410TH, UC4051A          | 3/8"        | 1,3 mm          | 56                | 16" / 40cm  | 4,0 mm        | 48150881 |
| 511492750      |  | 3/8"        | 1,3 mm          | 50                |             | 4,0 mm        | 50532258 |
| 511492752      | PS-45, PS-35C, PS-350SC, ES-2135A, ES-2035A, UC3551A               | 3/8"        | 1,3 mm          | 52                | 14" / 35cm  | 4,0 mm        | 46759663 |
| 528099768      | PS-7910, PS-7310   | 3/8"        | 1,5 mm          | 68                | 18" / 45cm  | 5,5 + 4,8 mm  | 45541364 |
| 528099772      | PS-6400HS, PS-7310, PS-7900HS, PS-7910                             | 3/8"        | 1,5 mm          | 72                | 20" / 50cm  | 5,5 + 4,8 mm  | 45593240 |
| 512484756      | PS-420SC   | 0,325"      | 1,3 mm          | 56                | 13" / 33cm  | 4,8 + 4,5 mm  | 45174806 |
| 512484764      | PS-420C, PS-420SC  | 0,325"      | 1,3 mm          | 64                | 15" / 38cm  | 4,8 + 4,5 mm  | 45541243 |
| 528086756      | 109, 110j, 115, PS-460, PS-500, PS-4600, PS-5000, PS-4605, PS-5105 | 0,325"      | 1,5 mm          | 56                | 13" / 33cm  | 4,8 + 4,5 mm  | 45394561 |
| 528086764      | 109, 110j, 115, PS-460, PS-500, PS-4600, PS-5000, PS-4605, PS-5105 | 0,325"      | 1,5 mm          | 64                | 15" / 38cm  | 4,8 + 4,5 mm  | 45593217 |
| 514686756      | PS-5105, PS-5105C, PS-5105CH, PS-5105H                             | 0,325"      | 1,5 mm          | 56                | 13" / 33cm  | 4,8 + 4,5 mm  | 45174833 |
| 514686764      | PS-6100  | 0,325"      | 1,5 mm          | 64                | 15" / 38cm  | 4,8 + 4,5 mm  | 45541281 |
| 514686772      | 115, PS-4605, PS-5105, PS-6100                                     | 0,325"      | 1,5 mm          | 72                | 18" / 45cm  | 4,8 + 4,5 mm  | 45593096 |
| 528086656      | DCS460, 501, 4600, 5001, 5030                                      | 0,325"      | 1,5 mm          | 56                | 13" / 33cm  | 4,8 + 4,5 mm  | 30081202 |
| 528086064      | 109, 110j, 115, PS-460, PS-500, PS-4600, PS-5000                   | 0,325"      | 1,5 mm          | 64                | 15" / 38cm  | 4,8 + 4,5 mm  | 48359795 |
| 528092746      | PS-3410TH  | 3/8"        | 1,3 mm          | 46                | 12" / 30cm  | 4,0 mm        | 45541205 |
| 528092756      | PS-35C, UC4010A, PS-45, ES-2135                                    | 3/8"        | 1,3 mm          | 56                | 16" / 40cm  | 4,0 mm        | 45593198 |
| 958484664      | EA4300   | 0,325"      | 1,3 mm          | 64                | 15" / 38cm  | 4,8 + 4,5 mm  | 45541697 |
| 958086664      | EA5000   | 0,325"      | 1,5 mm          | 64                | 15" / 38cm  | 4,5 mm        | 45541716 |
| 958092046      | PS-340, PS-3410TH  |             |                 | 46                |             | 4,0 mm        | 48369466 |
| 957696056      | RescueCut kjede, PS-5105C  | 3/8"        | 1,5 mm          | 56                | 15" / 38cm  |               | 45593236 |
| 957696064      | RescueCut kjede, PS-6400HS, PS-7900HS                              | 3/8"        | 1,5 mm          | 64                | 18" / 45cm  |               | 45593221 |
| 957415030      | RescueCut Kit, PS-5000, PS-5105                                    | 3/8"        | 1,5 mm          | 56                | 15" / 38cm  |               | 45592612 |
| 957415040      | RescueCut Kit, PS-5000, PS-5105                                    | 3/8"        | 1,5 mm          | 64                | 18" / 45cm  | fortsetter... | 45593202 |

# Skog og hage

|           |  |      |        |    |            |          |
|-----------|--|------|--------|----|------------|----------|
| 957415040 | RescueCut Kit,<br>PS-5000, PS-5105                           | 3/8" | 1,5 mm | 64 | 18" / 45cm | 45593202 |
| 957415060 | RescueCut<br>dybdebegrenser,<br>PS-6400, PS-7900,<br>PS-7910 | 3/8" | 1,5 mm | 64 | 18" / 45cm | 45592623 |



## Sverd

| Produkt nummer | Info   | Beskrivelse                                 | Kjededeling | Sverdlengde | Antall drivlenker | Drivledtykkelse | NOBB     |
|----------------|--|---|-------------|-------------|-------------------|-----------------|----------|
| 958030611      | DUC302, UC3020A  |   | 3/8"        | 12" / 30cm  | 46                | 1,1 mm          | 30080683 |
| 958035611      | PS-32C, PS-32CTLC,<br>UC3541A, EA3201                                      | Makita                                      | 3/8"        | 14" / 35cm  | 52                | 1,1 mm          | 46047396 |
| 958040611      | UC4020A  |   | 3/8"        | 16" / 40cm  | 56                | 1,1 mm          | 48150926 |
| 958400001      | ES-33A   |   | 3/8"        | 12" / 30cm  | 46                | 1,1 mm          | 44585145 |
| 958400002      | ES-31A,<br>ES-33A, PS-32C,<br>PS-32CTLC                                    |   | 3/8"        | 14" / 35cm  | 52                | 1,1 mm          | 45251394 |
| 958030661      | UC3503A,<br>UC3530A,<br>DCS34-35,<br>DCS340-35,<br>DCS3410TH,<br>DCS400-35 |   | 3/8"        | 12" / 30cm  | 46                | 1,3 mm          | 30081285 |
| 958035661      | UC3503A, UC3551A   |   | 3/8"        | 14" / 35cm  | 52                | 1,3 mm          | 29776929 |
| 958040661      | UC3503A,<br>UC3530A,<br>DCS34-35,<br>DCS340-35,<br>DCS3410TH,<br>UC4051A   |   | 3/8"        | 16" / 40cm  | 56                | 1,3 mm          | 48358622 |
| 958500003      | PS-3410TH  |   | 3/8"        | 12" / 30cm  | 46                | 1,3 mm          | 45592574 |
| 958500002      | PS-35C, PS-350SC,<br>PS-420SC-35,<br>ES-2135A                              | DOLMAR SVERD<br>MOTORSAG<br>35CM/14" - 3/8" | 3/8"        | 14" / 35cm  | 52                | 1,3 mm          | 44584956 |
| 958500051      | PS-340, PS-3410TH  |   | 3/8"        | 16" / 40cm  | 56                | 1,3 mm          | 45592585 |
| 415038655      | DCS/PS-6400HS,<br>DCS/PS7900HS   |   | 3/8"        | 15" / 38cm  | 60                | 1,5 mm          | 48151161 |
| 415045655      | PS-6400, PS-7310,<br>PS-7300-45, PS-7910                                   |   | 3/8"        | 18" / 45cm  | 68                | 1,5 mm          | 45174965 |
| 415050655      | PS-6400HS, 7900HS  |   | 3/8"        | 18" / 45cm  | 68                | 1,5 mm          | 45299516 |
| 415070455      | PS-6400HS, 7900HS<br>(FOR SAGING I IS)                                     |   | 3/8"        | 28" / 70cm  | 94                | 1,5 mm          | 45592642 |
| 415038141      | PS-460, PS-500,<br>PS-4605, PS-5105  |   | 0,325"      | 15" / 38cm  | 64                | 1,3 mm          | 48151157 |
| 415038631      | PS-6100  |   | 0,325"      | 15" / 38cm  | 64                | 1,5 mm          | 45541652 |
| 415045751      | RescueCut sverd,<br>PS-5000, PS-5105,<br>115                               |   | 3/8"        | 18" / 45cm  | 64                | 1,5 mm          | 45592604 |
| 465043755      | PS-6400HS, PS-7310,<br>PS-7900HS, PS-7910                                  |   | 3/8"        | 18" / 45cm  | 64                | 1,5 mm          | 45653678 |
| 957250100      | RescueCut<br>dybdebegrenser  |   |             |             |                   |                 | 45653697 |
| 444038141      | EA4300   | Makita                                      | 0,325"      | 15" / 38cm  |                   | 1,3 mm          | 51831481 |
| 445033631      | PS-420SC   |   | 0,325"      | 13" / 33cm  |                   | 1,5 mm          | 30081210 |
| 445038631      | PS-6100, PS-5105,<br>EA5000  |   | 0,325"      | 15" / 38cm  |                   | 1,5 mm          | 45541720 |

Kapiteiforsid  
e TilbehørBoring- og  
festeværktøy

Multiverktøy

Metallverktøy

Saging

Slipesapir og  
-salerHovelkniver  
og annetFraser og  
hovlerDiamantskive  
rStøvsugere  
og

Laserverktøy

Batteriverkto  
y

Betong

Skog og hage

Annet  
tilbehør







## Sagfiler og verktøy

| Produkt nummer | Tittel                         | Diameter (D) | Avstand      | NOBB     |
|----------------|--------------------------------|--------------|--------------|----------|
| 744003-1       | RUNDFIL 4,0MM                  | 4,0 mm       |              | 50692736 |
| 953008020      | FILHÅNDTAK I PLAST TIL RUNDFIL |              |              | 45592657 |
| 953100040      | FILHJELP FOR MOTORSAG 4MM      | 4,0 mm       |              | 45592502 |
| 953100048      | FILHJELP FOR MOTORSAG 4,8MM    | 4,8 mm       |              | 45592517 |
| 953100055      | FILHJELP FOR MOTORSAG 5,5MM    | 5,5 mm       |              | 45592521 |
| 958500620      | RUNDFIL 5,5MM (3pk), MAKITA    |              |              | 50692755 |
| 958500162      | RUNDFIL 4,0MM (3pk)            | 4,0 mm       |              | 44585183 |
| 958500163      | RUNDFIL 4,5MM (3pk)            | 4,5 mm       |              | 49700325 |
| 958500164      | RUNDFIL 3PK 4.8MM DOLMAR       | 4,8 mm       |              | 54075174 |
| 958500617      | RUNDFIL 4,0MM (3pk), MAKITA    | 4,0 mm       |              | 48846855 |
| 958500619      | RUNDFIL 4,8MM (3pk), MAKITA    | 4,8 mm       |              | 47539936 |
| 953004010      | HÅNDTAK TIL FIL, TRE           |              |              | 45609056 |
| 953030010      | FILHOLDER MED FIL 4,0MM        | 4,0 mm       | 3/8 "        | 25202912 |
| 953030020      | FILHOLDER MED FIL 4,5MM        | 4,5 mm       | 3/8 "/.325 " | 30081301 |
| 953030030      | FILHOLDER MED FIL 4,8MM        | 4,8 mm       | .325 "       | 49150273 |
| 953009000      | FILHOLDER MED FIL 5,5MM        | 5,5 mm       | 3/8 "        | 30081327 |
| 953003060      | FLATFIL                        |              |              | 45653735 |
| 953100090      | KJEDEMÅLER 1/4"                | 4,0 mm       |              | 45653765 |
| 958500023      | RUNDFIL 5,5MM, (3pk)           | 5,5 mm       |              | 44585202 |
| 958500079      | FILHOLDER MED FIL 4,5MM        | 4,5 mm       |              | 48150824 |
| 958500073      | FILHOLDER MED FIL 4,8MM        | 4,8 mm       |              | 48150832 |
| 958500029      | FILHOLDER MED FIL 5,5MM        | 5,5 mm       |              | 48150862 |
| 953003090      | RUNDFIL 4,0MM                  | 4,0 mm       |              | 45653746 |



## Annet tilbehør skog og hage

|   | Produkt nummer | Tittel                      | NOBB     |
|---|----------------|-----------------------------|----------|
|   | 988048054      | TØMMERKLO 685MM / 285MM     | 45608076 |
|   | 952020150      | SVERDBESKYTTER 500MM        | 48370121 |
|   | 988048130      | FELLESPETT M/KROK 130CM     | 45593126 |
|   | 988070090      | KLØYVEKILE ALU              | 45593164 |
|  | 988959034      | TRANSPORTKASSE FOR MOTORSAG | 45608182 |
|  | 988048053      | TØMMERSAKS, 185MM           | 45412341 |

fortsetter...

# Skog og hage

|           |                              |          |
|-----------|------------------------------|----------|
| 988048051 | LØFTEKROK                    | 45592275 |
| 988050615 | MÅLEBÅND 15M                 | 48150756 |
| 988050616 | RESERVEBÅND TIL MÅLEBÅND 15M | 48150741 |
| 988048005 | BELTEHOLDER TIL MÅLEBÅND     | 48150760 |



## Sagblad og trimmerhoder

| Produkt nummer | Tittel                                      | Info                 | Innfesting  | Tråd diameter | NOBB     |
|----------------|---|----------------------|---|---------------|----------|
| 394228021      | REDUKSJONSRING 25,4 - 20MM                  |                      |   |               | 45654000 |
| 197188-6       | TRIMMERHODE 255MM MED 3 PLASTKNIVER         |                      | M8 X 1,25RH & M8 X 1,25LH & M10 X 1,25LH                        |               | 49675897 |
| 197189-4       | RESERVEKNIVER I PLAST (12pk)                | 197188-6             |   |               | 49675901 |
| 196146-9       | TRIMMERHODE                                 | DUR181, DUR141       |   | 1,6 mm        | 46178364 |
| 680224200      | TRÅDSPOLE TAP&GO, 2 TRÅDER 2,0MM (SMALL)    | UM4030, ER2250LH     | M8 x 1,25 RH  | 2,0 mm        | 45592305 |
| 381224241      | TRÅDSPOLE TAP&GO COMFORT TRIM MEDIUM, 2,4MM | MS-245.4U, MS-335.4U | M8 X 1,25 LH, M10 X 1 LH, M10 x 1,25 LH                         | 2,4 mm        | 51433234 |
| 382224301      | TRÅDSPOLE TAP&GO COMFORT TRIM LARGE 3,0MM   | MS-245.4U, MS-335.4U | M8 X 1,25 & M10 X 1 & M10 x 1,25 LH & M12 x 1,5 & M12 x 1,75 LH | 3,0 mm        | 51433264 |
| 384224503      | TRÅDSPOLE, 2-TRÅDER                         |                      | M10 x 1,25 & M12 x 1,5 LH                                       | 2,4 mm        | 45592381 |
| 958501614      | TRÅDSPOLE, 2-TRÅDS AUTOMATISK               |                      |   |               | 30081442 |
| 384224270      | TRIMMERTRÅD FIX-TRIM, 2 TRÅDER              |                      | M10 x 1,25 LH   | 2,7 mm        | 45593183 |



fortsetter...

Kapiteiforsid  
e Tilbehør

Boring- og  
festeværktøy

Multiverktøy

Metallverktøy

Sagging

Slipesapir- og  
-saler

Hovelkniver  
og annet

Fraser og  
hovler

Diamantskive  
r

Støvsugere  
og

Laserverktøy















Batteriverkto  
y

Betong

Skog og hage

Annet  
tilbehør

## Skog og hage

|                               |   |           |  |                                       |                              |        |          |
|-------------------------------|---|-----------|--|---------------------------------------|------------------------------|--------|----------|
| Kapitteilforsid<br>e Tilbehør |    | A-89121   | TRIMMERHODE TAP&GO                         | DUR182                                | M8 x 1,25 LH                 | 2,0 mm | 49675780 |
| Boring- og<br>festeværkøyt    |   | B-70524   | TRÅDSPOLE<br>AUTOMATISK 2.4MM              | 2 TRÅDER M8/<br>M10X1,25 LH           |                              |        | 5435615  |
| Multiverkøyt                  |    | 958500106 | AUTOMATISK<br>TRÅDSPOLE 2 TRÅDER,<br>3,0MM | MS-4010/4510,<br>DPC4010/4510         | M10 x 1,25 & M12 x 1,5<br>LH | 3,0 mm | 48150805 |
| Metallverkøyt                 |    | 958501606 | TRÅDSPOLE, 2-TRÅDS<br>AUTOMATISK           |                                       | M12 x 1,50                   | 3,0 mm | 30081467 |
| Saging                        |    | 366224010 | TRÅDSPOLE TAP&GO 2<br>TRÅDER, 3,0MM        | MS-352.4U                             | M10 x 1 F LH                 | 3,0 mm | 48151142 |
| Slippepapir og<br>-saler      |    | 385224171 | RYDDESAGBLAD, 22T,<br>200X20MM             | MS-4010, MS-4510,<br>DBC4010, DBC4510 |                              |        | 45653996 |
| Hovelkniver<br>og annet       |   | 385224161 | RYDDESAGBLAD, 24T,<br>255X20mm             | MS-4010/4510,<br>DBC4010/4510         |                              |        | 45592400 |
| Freser og<br>høvlør           |  | 380224180 | KRATTBLAD 8T,<br>200X20MM                  | MS-30U, DPC300                        |                              |        | 30081525 |
| Diamantskive                  |  | 362224140 | KRATTBLAD 4T,<br>230X25,4MM                | MS252.4, MS-26C                       |                              |        | 44590541 |
| Støvsugere<br>og              |  | 362224180 | KRATTBLAD 8T,<br>230X25,4MM                | MS252.4, MS-26C                       |                              |        | 44592743 |
| Laserverkøyt                  |  | 385224350 | GRESSBLAD 3T,<br>255x20MM                  | MS-335.4, EBH341                      |                              |        | 30081475 |
| Batteriverkøyt                |  | 385224140 | GRESSBLAD 4T,<br>255X20MM                  | MS4010, MS4510,<br>DPC4010, DPC4510   |                              |        | 30081517 |
| Betong                        |  | 385224180 | KRATTBLAD 8T,<br>255X20MM                  | MS-4010/4510, MS340                   |                              |        | 30081533 |
| Skog og hage                  |  | 363224140 | GRESSBLAD 4T,<br>255X25,4MM                | MS-352.4U                             |                              |        | 45592396 |
| Annet<br>tilbehør             |  | 385224130 | GRESSBLAD 3T,<br>300X20MM                  | MS-4010/4510,<br>DBC4010/4510         |                              |        | 30081483 |

fortsetter...











# Skog og hage

|           |                                |   |          |   |
|-----------|--------------------------------|---|----------|---|
| 381224230 | ADAPTER 1, COMFORT TRIM MEDIUM | M8 X 1,25 LH & M10 X 1 LH                       | 45653943 |  |
| 382224310 | ADAPTER 2, COMFORT TRIM LARGE  | M8 X 1,25 & M10 X 1 & M12 x 1,5 & M12 x 1,75 LH | 45653962 |  |



## Trimmertråd

| Produkt nummer | Beskrivelse               | Nylontråd lengde | Tråd diameter | NOBB     |   |
|----------------|---------------------------|------------------|---------------|----------|---|
| 369224673      | Silent Dolmar             | 15 m             | 2,7 mm        | 49675795 |   |
| 369224063      | Silent Nøytral            | 90 m             | 2,7 mm        | 30081418 |   |
| DA00000003     | Makita nylontråd 1,65/15m | 15 m             | 1,65 mm       | 45210582 |  |
| 369224807      | Rund Makita               | 15 m             | 1,3 mm        | 48357381 |  |
| 369224808      | Rund Dolmar               | 15 m             | 1,6 mm        | 48357426 |  |
| 369224661      | Silent Makita             | 3,5 m            | 2,0 mm        | 30081376 |  |
| 369224790      | Rund Dolmar               | 15 m             | 2,0 mm        | 45592343 |  |
| 369224060      | Silent Dolmar             | 15 m             | 2,0 mm        | 45653886 |  |
| 369224660      |                           | 15 m             | 1,6 mm        | 30081368 |  |
| 369224062      | Silent Dolmar             | 120 m            | 2,0 mm        | 45653905 |  |

fortsetter...

Kapiteiforsid  
e Tilbehør

Boring- og  
festeværktøy

Multiverktøy

Metallverktøy

Sagging

Slipesapir- og  
-saler

Hovelkniver  
og annet

Fraser og  
hovler

Diamantskive  
r

Støvsugere  
og

Laserverktøy

Batteriverk  
tøy

Betong

Skog og hage

Annet  
tilbehør

## Skog og hage

Kapitteiforside  
e Tilbehør

369224671

15 m

1,6 mm

30081392

Boring- og  
festeværktøy

369224792

Rund Dolmar

15 m

2,4 mm

45592358

Multiverktøy



369224795

Kvadratisk Dolmar

15 m

2,4 mm

45592362

Metallverktøy



369224070

Silent Dolmar

15 m

2,4 mm

45592377

Saging



369224670

15 m

1,6 mm

30081384

Slipesapir og  
-saler

369224072

Silent Nøytral

120 m

2,4 mm

45653924

Høvelkniver  
og annet

369224073

Silent Nøytral

70 m

3,0 mm

30081426

Freser og  
høvlerDiamantskive  
rStøvsugere  
og

Laserverktøy

Batteriverkto  
y

Betong

Skog og hage

Annet  
tilbehør

## Bæreseler til ryddesager



|  | Produkt nummer | Tittel                     | Info                                       | NOBB     |
|--|----------------|----------------------------|--|----------|
|  | 122906-3       | SELE TIL RYDDESAG (MAKITA) | EBH253U, BBC231U, EBH341                   | 47118521 |
|  | 381196335      | SELE PRO X TIL RYDDESAG    | UNIVERSAL                                  | 50678615 |
|  | 122907-1       | SELE TIL RYDDESAG (DOLMAR) | MS-245.4U, MS-335.4U, MS-335.4T, MS-430.4U | 45653977 |
|  | 988048324      | SELE TIL RYDDESAG DOUBLEXX | MS-4510, MS-4010                           | 30081657 |

# Skog og hage



## Tilbehør multimaskiner

| Produkt nummer | Tittel  | Info                              | Kuttebredd<br>e | Netto vekt | Bredde | Dimensjoner<br>(LxBxH) | Diameter<br>(D) | NOBB     |  |
|----------------|---|-----------------------------------|-----------------|------------|--------|------------------------|-----------------|----------|--|
| 195567-2       | TRIMMERTILS<br>ATS BØYD<br>FOR<br>MULTIMASKI<br>N | Til BUX361,<br>CS-246.4,<br>DUX60 | 300 mm          | 0,5 kg     |        | 703 x 270 x<br>402 mm  |                 | 48143813 |  |
| 195664-4       | TRIMMERTILS<br>ATS RETT<br>FOR<br>MULTIMASKI<br>N | Til BUX361,<br>CS-246.4,<br>DUX60 | 420 mm          | 1 kg       |        | 876 x 374 x<br>211 mm  |                 | 48143824 |  |
| 195703-0       | HEKKSASTIL<br>SATS FOR<br>MULTIMASKI<br>N         | Til BUX361,<br>CS-246.4,<br>DUX60 |                 | 2,4 kg     |        | 1500 x 130 x<br>111 mm |                 | 47116020 |  |
| 195718-7       | KULTIVATOR<br>TILSATS FOR<br>MULTIMASKI<br>N      | Til BUX361,<br>CS-246.4,<br>DUX60 |                 | 2,9 kg     | 160 mm | 965 x 235 x<br>264 mm  | 232 mm          | 47116281 |  |
| 196035-8       | FORLENGER,<br>1M, FOR<br>MULTIMASKI<br>N          | Til BUX361,<br>CS-246.4,<br>DUX60 |                 | 1,3 kg     |        | 1157x80x80<br>mm       |                 | 48143843 |  |
| 196102-9       | STANGSAGTI<br>LSATS FOR<br>MULTIMASKI<br>N        | Til BUX361,<br>CS-246.4,<br>DUX60 |                 | 1,1 kg     |        | 1166 x 80 x<br>120 mm  |                 | 48961284 |  |

Kapiteiforsid  
e TilbehørBoring- og  
festeværktøy

Multiverktøy

Metallverktøy

Sagging

Slipesapir og  
-salerHovelkniver  
og annetFraser og  
hovlerDiamantskive  
rStøvsugere  
og

Laserverktøy

Batteriverktøy

Betong

Skog og hage

Annet  
tilbehør



# Motorsager med vanligste skjæreutstyr/tilbehør

Oversikten er basert på standard skjæreutstyr. For skjæreutstyr som avviker fra standard, se utfyllende opplysninger, eller kontakt din forhandler.

| MODELL                       | Sverlengde cm | Sverlengde " | Sporbrede | Deiling | Originalverdi | Sagklede    | Anfall drivledd | Rundt for Klede -str | Rundt for Klede - best.nr. | Filholder m/fil | Flathl - best.nr. | Final - best.nr. | Filhåndtak i tre | Verkøypose  | Snøfliter   | Templuss    | Plugsnøkkel |
|------------------------------|---------------|--------------|-----------|---------|---------------|-------------|-----------------|----------------------|----------------------------|-----------------|-------------------|------------------|------------------|-------------|-------------|-------------|-------------|
| <b>ELEKTRISKE KJEDESAGER</b> |               |              |           |         |               |             |                 |                      |                            |                 |                   |                  |                  |             |             |             |             |
| ES-2135A 2000W               | 35            | 14           | 1,3       | 3/8"    | 958 500 002   | 511 492 752 | 52              | 4,0mm                | 958 500 162                | 953 030 010     | 953 003 060       | 953 100 040      | 953 004 010      |             |             |             |             |
| NOBB-nr                      |               |              |           |         | 44584956      | 46759663    |                 |                      | 30080691                   | 25202912        | 45653735          | 45592502         | 45609056         |             |             |             |             |
| ES-33A 1800W                 | 30            | 12           | 1,1       | 3/8"    | 958 400 001   | 511 290 746 | 46              | 4,5mm                | 958 500 163                | 953 030 020     | 953 003 060       | 953 004 010      | 953 004 010      |             |             |             |             |
| NOBB-nr                      |               |              |           |         | 44585145      | 45402492    |                 |                      | 47900325                   | 30081301        | 45653735          | 45609056         | 45609056         |             |             |             |             |
| <b>ENHÅNDSAG</b>             |               |              |           |         |               |             |                 |                      |                            |                 |                   |                  |                  |             |             |             |             |
| PS-3410TH                    | 30            | 12           | 1,3       | 3/8"    | 958 500 003   | 528 092 746 | 46              | 4,0mm                | 958 500 162                | 953 030 010     | 953 003 060       | 953 100 040      | 953 004 010      | 958 603 621 |             | 941 719 133 |             |
| NOBB-nr                      |               |              |           |         | 45592574      | 45541205    |                 |                      | 30080691                   | 25202912        | 45653735          | 45592502         | 45609056         | 30081186    |             |             |             |
| <b>HOBBYSAGER</b>            |               |              |           |         |               |             |                 |                      |                            |                 |                   |                  |                  |             |             |             |             |
| PS-32C                       | 35            | 14           | 1,1       | 3/8"    | 958 035 611   | 531 291 652 | 52              | 4,5mm                | 958 500 163                | 953 030 020     | 953 003 060       | 953 100 040      | 953 004 010      | 965 603 030 |             | 941 713 161 |             |
| NOBB-nr                      |               |              |           |         | 46047396      | 49370402    |                 |                      | 47900325                   | 30081301        | 45653735          | 45592502         | 45609056         | 45705274    |             |             |             |
| PS-32CTLC                    | 35            | 14           | 1,1       | 3/8"    | 958 035 611   | 531 291 652 | 52              | 4,5mm                | 958 500 163                | 953 030 020     | 953 003 060       | 953 100 040      | 953 004 010      | 965 603 030 |             | 941 713 161 |             |
| NOBB-nr                      |               |              |           |         | 46047396      | 49370402    |                 |                      | 47900325                   | 30081301        | 45653735          | 45592502         | 45609056         | 45705274    |             |             |             |
| PS-35C                       | 35            | 14           | 1,3       | 3/8"    | 958 500 002   | 511 492 752 | 52              | 4,0mm                | 958 500 162                | 953 030 010     | 953 003 060       | 953 100 040      | 953 004 010      | 965 603 030 |             | 941 713 161 |             |
| NOBB-nr                      |               |              |           |         | 44584956      | 46759663    |                 |                      | 30080691                   | 25202912        | 45653735          | 45592502         | 45609056         | 45705274    |             |             |             |
| <b>SEMIPROFFESAGER</b>       |               |              |           |         |               |             |                 |                      |                            |                 |                   |                  |                  |             |             |             |             |
| PS-350SC                     | 35            | 14           | 1,3       | 3/8"    | 958 500 002   | 511 492 752 | 52              | 4,0mm                | 958 500 162                | 953 030 010     | 953 003 060       | 953 100 040      | 953 004 010      | 965 603 040 |             | 941 713 161 |             |
| NOBB-nr                      |               |              |           |         | 44584956      | 46759663    |                 |                      | 30080691                   | 25202912        | 45653735          | 45592502         | 45609056         | 45175018    |             |             |             |
| PS-352                       | 35            | 14           | 1,3       | 3/8"    | 958 500 002   | 511 492 752 | 52              | 4,0mm                | 958 500 162                | 953 030 010     | 953 003 060       | 953 100 040      | 953 004 010      | 965 603 040 |             | 941 713 161 |             |
| NOBB-nr                      |               |              |           |         | 44584956      | 46759663    |                 |                      | 30080691                   | 25202912        | 45653735          | 45592502         | 45609056         | 45175018    |             |             |             |
| PS-420SC                     | 33            | 13           | 1,3       | .325    | 958 033 141   | 512 484 756 | 56              | 4,8mm                | 958 500 078                | 953 030 030     | 953 003 060       | 953 100 048      | 953 004 010      | 965 603 040 |             | 941 713 161 |             |
| NOBB-nr                      |               |              |           |         | 49 029 396    | 45174806    |                 |                      | 44592694                   | 25203001        | 45653735          | 45592517         | 45609056         | 45175018    |             |             |             |
| PS-420SC-35                  | 35            | 14           | 1,3       | 3/8"    | 958 500 002   | 511 492 752 | 52              | 4,0mm                | 958 500 162                | 953 030 010     | 953 003 060       | 953 100 040      | 953 004 010      | 965 603 040 |             | 941 713 161 |             |
| NOBB-nr                      |               |              |           |         | 44584956      | 46759663    |                 |                      | 30080691                   | 25202912        | 45653735          | 45592502         | 45609056         | 45175018    |             |             |             |
| <b>PROFFESAGER</b>           |               |              |           |         |               |             |                 |                      |                            |                 |                   |                  |                  |             |             |             |             |
| PS-5105C                     | 33            | 13           | 1,5       | .325    | 958 033 631   | 514 686 756 | 56              | 4,8mm                | 958 500 078                | 953 030 030     | 953 003 060       | 953 100 048      | 953 004 010      | 957 004 011 | 957 173 250 | 965 603 021 | 941 719 133 |
| NOBB-nr                      |               |              |           |         | 49 029 472    | 45174833    |                 |                      | 44592694                   | 25203001        | 45653735          | 45592517         | 45609056         | 45175003    |             |             |             |
| PS-5105CH                    | 33            | 13           | 1,5       | .325    | 958 033 631   | 514 686 756 | 56              | 4,8mm                | 958 500 078                | 953 030 030     | 953 003 060       | 953 100 048      | 953 004 010      | 957 004 011 | 957 173 250 | 965 603 021 | 941 719 133 |
| NOBB-nr                      |               |              |           |         | 49 029 472    | 45174833    |                 |                      | 44592694                   | 25203001        | 45653735          | 45592517         | 45609056         | 45175003    |             |             |             |
| PS-5105H                     | 33            | 13           | 1,5       | .325    | 958 033 631   | 514 686 756 | 56              | 4,8mm                | 958 500 078                | 953 030 030     | 953 003 060       | 953 100 048      | 953 004 010      | 957 004 011 | 957 173 250 | 965 603 021 | 941 719 133 |
| NOBB-nr                      |               |              |           |         | 49 029 472    | 45174833    |                 |                      | 44592694                   | 25203001        | 45653735          | 45592517         | 45609056         | 45175003    |             |             |             |
| PS-6100                      | 38            | 15           | 1,5       | .325    | 958 038 631   | 514 686 764 | 64              | 4,8mm                | 958 500 078                | 953 030 030     | 953 003 060       | 953 100 048      | 953 004 010      | 965 603 021 |             | 941 719 133 |             |
| NOBB-nr                      |               |              |           |         | 49 029 502    | 45541281    |                 |                      | 44592694                   | 25203001        | 45653735          | 45592517         | 45609056         | 45175003    |             |             |             |
| PS-6100-45                   | 45            | 18           | 1,5       | 3/8"    | 958 045 655   | 528 099 768 | 68              | 5,5mm                | 958 500 023                | 953 009 000     | 953 003 060       | 953 100 055      | 953 004 010      | 965 603 021 |             | 941 719 133 |             |
| NOBB-nr                      |               |              |           |         | 49 029 555    | 45541364    |                 |                      | 44585202                   | 30081327        | 45653735          | 45592521         | 45609056         | 45175003    |             |             |             |
| PS-6400HS                    | 45            | 18           | 1,5       | 3/8"    | 958 045 655   | 528 099 768 | 68              | 5,5mm                | 958 500 023                | 953 009 000     | 953 003 060       | 953 100 055      | 953 004 010      | 965 603 021 |             | 941 719 133 |             |
| NOBB-nr                      |               |              |           |         | 49 029 555    | 45541364    |                 |                      | 44585202                   | 30081327        | 45653735          | 45592521         | 45609056         | 45175003    |             |             |             |
| PS-7300-45                   | 45            | 18           | 1,5       | 3/8"    | 958 045 655   | 528 099 768 | 68              | 5,5mm                | 958 500 023                | 953 009 000     | 953 003 060       | 953 100 055      | 953 004 010      | 965 603 021 |             | 941 719 133 |             |
| NOBB-nr                      |               |              |           |         | 49 029 555    | 45541364    |                 |                      | 44585202                   | 30081327        | 45653735          | 45592521         | 45609056         | 45175003    |             |             |             |
| PS-7310                      | 45            | 18           | 1,5       | 3/8"    | 958 045 655   | 528 099 768 | 68              | 5,5mm                | 958 500 023                | 953 009 000     | 953 003 060       | 953 100 055      | 953 004 010      | 965 603 021 |             | 941 719 133 |             |
| NOBB-nr                      |               |              |           |         | 49 029 555    | 45541364    |                 |                      | 44585202                   | 30081327        | 45653735          | 45592521         | 45609056         | 45175003    |             |             |             |
| PS-7910                      | 45            | 18           | 1,5       | 3/8"    | 958 045 655   | 528 099 768 | 68              | 5,5mm                | 958 500 023                | 953 009 000     | 953 003 060       | 953 100 055      | 953 004 010      | 965 603 021 |             | 941 719 133 |             |
| NOBB-nr                      |               |              |           |         | 49 029 555    | 45541364    |                 |                      | 44585202                   | 30081327        | 45653735          | 45592521         | 45609056         | 45175003    |             |             |             |
| PS-9010-60                   | 60            | 24           | 1,5       | 3/8"    | 415 060 652   | 528 099 780 | 80              | 5,5mm                | 958 500 023                | 953 009 000     | 953 003 060       | 953 100 055      | 953 004 010      | 965 603 021 |             | 941 719 133 |             |
| NOBB-nr                      |               |              |           |         | 45541678      | 49 000 435  |                 |                      | 44585202                   | 30081327        | 45653735          | 45592521         | 45609056         | 45175003    |             |             |             |

# Motorsager med vanligste skjæreutstyr/tilbehør



Oversikten er basert på standard skjæreutstyr. For skjæreutstyr som avviker fra standard, se utfyllende opplysninger, eller kontakt din forhandler.

| MODELL                       | Sverdlengde cm     |    | Sverdlengde " | Spørrede | Delng | Originalsvrd | Sagkjede    | Antall drivvedd | Rundfil for kjede-str | Rundfil for kjede - best.nr. | Fiholder m/fil | Fratill - best.nr. | Filml - best.nr. | Fihåndtak i tre | Verktøypose | Snøfilter |
|------------------------------|--------------------|----|---------------|----------|-------|--------------|-------------|-----------------|-----------------------|------------------------------|----------------|--------------------|------------------|-----------------|-------------|-----------|
|                              | 25                 | 10 |               |          |       |              |             |                 |                       |                              |                |                    |                  |                 |             |           |
| <b>BATTERISAGER</b>          |                    |    |               |          |       |              |             |                 |                       |                              |                |                    |                  |                 |             |           |
| BUC250                       | 25                 | 10 | 1,3           | 3/8"     |       | 168408-5     | 196205-9    | 40              |                       |                              |                |                    |                  |                 |             |           |
|                              | NOBB-nr 47115055   |    |               |          |       |              |             |                 |                       |                              |                |                    |                  |                 |             |           |
| DUC122                       | 11,5               | 6  | 1,3           | 1/4"     |       | 791284-8     |             | 42              |                       |                              |                |                    |                  |                 |             |           |
|                              | NOBB-nr 47118396   |    |               |          |       |              |             |                 |                       |                              |                |                    |                  |                 |             |           |
| DUC302                       | 30                 | 12 | 1,1           | 3/8"     |       | 958 030 611  | 958 291 646 | 46              | 4,5mm                 | 958 500 163                  | 953 030 020    | 953 003 060        |                  | 953 004 010     |             |           |
|                              | NOBB-nr 49000836   |    |               |          |       |              |             |                 |                       |                              |                |                    |                  |                 |             |           |
| DUC303                       | 30                 | 12 | 1,1           | 3/8"     |       | 958 030 611  | 958 291 646 | 46              | 4,5mm                 | 958 500 163                  | 953 030 020    | 953 003 060        |                  | 953 004 010     |             |           |
|                              | NOBB-nr 49000836   |    |               |          |       |              |             |                 |                       |                              |                |                    |                  |                 |             |           |
| DUC353                       | 35                 | 14 | 1,1           | 3/8"     |       | 958 035 611  | 958 291 652 | 46              | 4,5mm                 | 958 500 163                  | 953 030 020    | 953 003 060        |                  | 953 004 010     |             |           |
|                              | NOBB-nr 46047396   |    |               |          |       |              |             |                 |                       |                              |                |                    |                  |                 |             |           |
| <b>ELEKTRISKE KJEDESAGER</b> |                    |    |               |          |       |              |             |                 |                       |                              |                |                    |                  |                 |             |           |
| UC3020A 1800W                | 30                 | 12 | 1,1           | 3/8"     |       | 958 030 611  | 958 291 646 | 46              | 4,5mm                 | 958 500 163                  | 953 030 020    | 953 003 060        |                  | 953 004 010     |             |           |
|                              | NOBB-nr 49 000 836 |    |               |          |       |              |             |                 |                       |                              |                |                    |                  |                 |             |           |
| UC3041A 1800W                | 30                 | 12 | 1,1           | 3/8"     |       | 958 030 611  | 958 291 646 | 46              | 4,5mm                 | 958 500 163                  | 953 030 020    | 953 003 060        |                  | 953 004 010     |             |           |
|                              | NOBB-nr 49 000 836 |    |               |          |       |              |             |                 |                       |                              |                |                    |                  |                 |             |           |
| UC3520A 1800W                | 35                 | 14 | 1,1           | 3/8"     |       | 958 035 611  | 958 291 652 | 52              | 4,5mm                 | 958 500 163                  | 953 030 020    | 953 003 060        |                  | 953 004 010     |             |           |
|                              | NOBB-nr 46047396   |    |               |          |       |              |             |                 |                       |                              |                |                    |                  |                 |             |           |
| UC3530A 2000W                | 35                 | 14 | 1,3           | 3/8"     |       | 958 035 661  | 511 492 752 | 52              | 4,0mm                 | 958 500 617                  | 953 030 010    | 953 003 060        | 953 100 040      | 953 004 010     |             |           |
|                              | NOBB-nr 46759663   |    |               |          |       |              |             |                 |                       |                              |                |                    |                  |                 |             |           |
| UC3541A 1800W                | 35                 | 14 | 1,1           | 3/8"     |       | 958 035 611  | 958 291 652 | 52              | 4,5mm                 | 958 500 163                  | 953 030 020    | 953 003 060        |                  | 953 004 010     |             |           |
|                              | NOBB-nr 46047396   |    |               |          |       |              |             |                 |                       |                              |                |                    |                  |                 |             |           |
| UC3551A 2000W                | 35                 | 14 | 1,3           | 3/8"     |       | 958 035 661  | 511 492 752 | 52              | 4,0mm                 | 958 500 617                  | 953 030 010    | 953 003 060        | 953 100 040      | 953 004 010     |             |           |
|                              | NOBB-nr 46759663   |    |               |          |       |              |             |                 |                       |                              |                |                    |                  |                 |             |           |
| UC4020A 1800W                | 40                 | 16 | 1,1           | 3/8"     |       | 958 040 611  | 958 290 656 | 56              | 4,5mm                 | 958 500 163                  | 953 030 020    | 953 003 060        |                  | 953 004 010     |             |           |
|                              | NOBB-nr 48150926   |    |               |          |       |              |             |                 |                       |                              |                |                    |                  |                 |             |           |
| UC4030A 2000W                | 40                 | 16 | 1,3           | 3/8"     |       | 958 040 661  | 958 092 656 | 56              | 4,0mm                 | 958 500 617                  | 953 030 010    | 953 003 060        | 953 100 040      | 953 004 010     |             |           |
|                              | NOBB-nr 48358622   |    |               |          |       |              |             |                 |                       |                              |                |                    |                  |                 |             |           |
| UC4051A 2000W                | 40                 | 16 | 1,3           | 3/8"     |       | 958 040 661  | 958 092 656 | 56              | 4,0mm                 | 953 003 090                  | 953 030 010    | 953 003 060        | 953 100 040      | 953 004 010     |             |           |
|                              | NOBB-nr 48358622   |    |               |          |       |              |             |                 |                       |                              |                |                    |                  |                 |             |           |
| <b>MOTORSAGER - BENJIN</b>   |                    |    |               |          |       |              |             |                 |                       |                              |                |                    |                  |                 |             |           |
| EA3201S35A                   | 35                 | 14 | 1,1           | 3/8"     |       | 165246-6     | 958 291 652 | 52              | 4,5mm                 | 958 500 163                  | 953 030 020    | 953 003 060        |                  | 953 004 010     |             |           |
|                              | NOBB-nr 49 700 325 |    |               |          |       |              |             |                 |                       |                              |                |                    |                  |                 |             |           |
| EA4300F38C                   | 38                 | 15 | 1,3           | .325     |       | 444 038 141  | 958 484 664 | 64              | 4,8mm                 | 958 500 619                  | 953 030 030    | 953 003 060        | 953 100 048      | 953 004 010     |             |           |
|                              | NOBB-nr 47539936   |    |               |          |       |              |             |                 |                       |                              |                |                    |                  |                 |             |           |
| EA5000P38D                   | 38                 | 15 | 1,5           | .325     |       | 445 038 631  | 958 086 664 | 64              | 4,8mm                 | 958 500 619                  | 953 030 030    | 953 003 060        | 953 100 048      | 953 004 010     |             |           |
|                              | NOBB-nr 47539936   |    |               |          |       |              |             |                 |                       |                              |                |                    |                  |                 |             |           |

# Skjæreutstyr til trimmere og ryddesager

| Trimmerhode  | Trimmerhode | Trimmerhode       | Trimmerhode | Trimmerhode  | Trimmerhode  | Trimmerhode  | Trimmerhode   | Trimmerhode  | Trimmerhode  |
|--|-------------|-------------------|-------------|--|--|--|---|--|--|
| Trapezoid  | Trapezoid   | Trapezoid         | Trapezoid   | Trapezoid  | Trapezoid  | Trapezoid  | Trapezoid   | Trapezoid  | Trapezoid  |
| Tapp Go 6814<br>MØL 1,25H<br>COMFORT TRIM SMALL<br>MØL 1,25H | 2,0mm       | 2,0mm             | 2,0mm       | 2,4mm  | 3,0mm  | Dolmar<br>MØL 1,25H<br>COMFORT TRIM MEDIUM<br>MØL 1,25H inkl. adaptere | Dolmar<br>MØL 1,25H<br>COMFORT TRIM LARGE<br>MØL 1,25H inkl. adaptere | Makita<br>MØL 1,25H<br>TRIMMERHODE<br>adaptere (Type 09.3) | Makita<br>MØL 1,25H<br>TRIMMERHODE<br>adaptere (Type 09.3) |
| Makita<br>DA00000001   | 1,6mm       | YA00000649        | 1,6mm       | A-89121  | 680224200  | 381224241  | 382224301   | 1971886  | 1983831  |
| Makita<br>196148-9   | 2,0mm       | Makita<br>A-89121 | 2,0mm       | Dolmar<br>MØL 1,25H<br>COMFORT TRIM SMALL<br>MØL 1,25H | Dolmar<br>MØL 1,25H<br>COMFORT TRIM MEDIUM<br>MØL 1,25H inkl. adaptere | Dolmar<br>MØL 1,25H<br>COMFORT TRIM LARGE<br>MØL 1,25H inkl. adaptere  | Dolmar<br>MØL 1,25H<br>COMFORT TRIM LARGE<br>MØL 1,25H inkl. adaptere | Makita<br>MØL 1,25H<br>TRIMMERHODE<br>adaptere (Type 09.3) | Makita<br>MØL 1,25H<br>TRIMMERHODE<br>adaptere (Type 09.3) |

| Modell                              | Sorter-<br>hull mm | Trimmerhode | Profilert varemærke:<br>Bestillingsnr.: | Makita | Dolmar | Dolmar | Makita | Makita | Makita |     |
|-------------------------------------|--------------------|-------------|---|--------|--------|--------|--------|--------|--------|-----|
| <b>Makita, elektriske modeller:</b> |                    |             |   |        |        |        |        |        |        |     |
| UR3000                              |                    |             |   | JA     | NEI    | NEI    | NEI    | NEI    | NEI    | NEI |
| UR3500                              |                    |             |   | NEI    | JA     | NEI    | NEI    | NEI    | JA     | NEI |
| UR3501                              |                    |             |   | NEI    | NEI    | NEI    | NEI    | NEI    | JA     | NEI |
| <b>Makita, bensinmodeller:</b>      |                    |             |   |        |        |        |        |        |        |     |
| ER2550LH                            |                    |             |   | NEI    | NEI    | NEI    | NEI    | NEI    | JA     | NEI |
| ER2600L                             |                    |             |   | NEI    | NEI    | NEI    | NEI    | NEI    | JA     | NEI |
| EBH253U                             | 25,4               | (230x25,4)  | 362224140<br>(230x25,4)                 | NEI    | NEI    | NEI    | NEI    | NEI    | JA     | NEI |
| EBH341U                             | 25,4               | (255x25,4)  | (255x25,4)                              | NEI    | NEI    | NEI    | NEI    | NEI    | JA     | NEI |
| EBH341UX1                           |                    |             | 385224130<br>(200x20)                   | NEI    | NEI    | NEI    | NEI    | NEI    | JA     | NEI |
| DBC4510                             | 20                 | (300x20)    | 385224130<br>(200x20)                   | NEI    | NEI    | NEI    | NEI    | NEI    | JA     | NEI |
| DBC260U                             | 25,4               | (230x25,4)  | 385224180<br>(230x25,4)                 | NEI    | NEI    | NEI    | NEI    | NEI    | JA     | NEI |

| Modell                          | Sorter-<br>hull mm | Trimmerhode | Profilert varemærke:<br>Bestillingsnr.: | Makita | Dolmar | Dolmar | Makita | Makita | Makita |     |
|---------------------------------|--------------------|-------------|---|--------|--------|--------|--------|--------|--------|-----|
| <b>Makita, batterimodeller:</b> |                    |             |   |        |        |        |        |        |        |     |
| UR100DX                         |                    |             |   | NEI    | NEI    | NEI    | NEI    | NEI    | NEI    | NEI |
| BUX361Z                         |                    |             |   | NEI    | NEI    | NEI    | NEI    | NEI    | NEI    | NEI |
| DUR181SY                        |                    |             |   | NEI    | NEI    | NEI    | NEI    | NEI    | NEI    | NEI |
| DUR182LZ                        |                    |             |   | NEI    | NEI    | NEI    | NEI    | NEI    | NEI    | NEI |
| DUR184LZ                        |                    |             |   | NEI    | NEI    | NEI    | NEI    | NEI    | NEI    | NEI |
| DUR187LZ                        |                    |             |   | NEI    | NEI    | NEI    | NEI    | NEI    | NEI    | NEI |
| DUR188LZ                        |                    |             |   | NEI    | NEI    | NEI    | NEI    | NEI    | NEI    | NEI |
| DUR189LZ                        |                    |             |   | NEI    | NEI    | NEI    | NEI    | NEI    | NEI    | NEI |
| DUR364LZ                        |                    |             |   | NEI    | NEI    | NEI    | NEI    | NEI    | NEI    | NEI |
| DUR365UZ                        |                    |             |   | NEI    | NEI    | NEI    | NEI    | NEI    | NEI    | NEI |
| DUR366LZ                        |                    |             |   | NEI    | NEI    | NEI    | NEI    | NEI    | NEI    | NEI |
| DBC231U                         |                    |             |   | NEI    | NEI    | NEI    | NEI    | NEI    | NEI    | NEI |

| Modell                         | Sorter-<br>hull mm | Trimmerhode | Profilert varemærke:<br>Bestillingsnr.: | Makita | Dolmar | Dolmar | Makita | Makita | Makita |     |
|--------------------------------|--------------------|-------------|---|--------|--------|--------|--------|--------|--------|-----|
| <b>Dolmar, bensinmodeller:</b> |                    |             |   |        |        |        |        |        |        |     |
| LT-245.4                       |                    |             |   | NEI    | NEI    | NEI    | NEI    | NEI    | NEI    | NEI |
| LT-27                          |                    |             |   | NEI    | NEI    | NEI    | NEI    | NEI    | NEI    | NEI |
| MS-27C                         |                    |             |   | NEI    | NEI    | NEI    | NEI    | NEI    | NEI    | NEI |
| MS-245.4U                      | 25,4               | (230x25,4)  | 385224140<br>(230x25,4)                 | NEI    | NEI    | NEI    | NEI    | NEI    | NEI    | NEI |
| MS-335.4U                      | 25,4               | (230x25,4)  | 385224140<br>(230x25,4)                 | NEI    | NEI    | NEI    | NEI    | NEI    | NEI    | NEI |
| MS-430.4U                      | 25,4 og 20         | (300x25,4)  | 385224140<br>(230x25,4)                 | NEI    | NEI    | NEI    | NEI    | NEI    | NEI    | NEI |
| MS-4300.4U                     | 25,4 og 20         | (300x25,4)  | 385224140<br>(230x25,4)                 | NEI    | NEI    | NEI    | NEI    | NEI    | NEI    | NEI |
| MS-4510                        | 20                 | (300x20)    | 385224140<br>(200x20)                   | NEI    | NEI    | NEI    | NEI    | NEI    | NEI    | NEI |
| MS-4510X                       | 20                 | (300x20)    | 385224140<br>(200x20)                   | NEI    | NEI    | NEI    | NEI    | NEI    | NEI    | NEI |
| <b>CS-246.4CB:</b>             |                    |             |   |        |        |        |        |        |        |     |
| TRIMMER BØYD                   |                    |             |   | NEI    | NEI    | NEI    | NEI    | NEI    | NEI    | NEI |
| TRIMMER RETT                   |                    |             |   | NEI    | NEI    | NEI    | NEI    | NEI    | NEI    | NEI |

|                                    |  |  |  |     |     |     |     |     |    |     |
|------------------------------------|--|--|--|-----|-----|-----|-----|-----|----|-----|
| <b>Dolmar elektriske modeller:</b> |  |  |  |     |     |     |     |     |    |     |
| ET-40                              |  |  |  | JA  | NEI | NEI | NEI | NEI | JA | NEI |
| ET-100C                            |  |  |  | NEI | NEI | NEI | NEI | NEI | JA | NEI |

**Pr. mai 2018:**  
**Oversikten tar utgangspunkt i dagens modeller.**  
**Oversikten er ikke komplett.**

**Dette er de mest brukte trimmerhodene, men vi gjør oppmerksom på at det finnes flere varianter. For nærmere opplysninger, ta kontakt med Makita.**



**DOLMAR**

A member of the **Makita Group**





# Annet tilbehør

Kapitteiforside  
e TilbehørBoring- og  
festeværktøy

Multiverktøy

Metallværktøy

Saging

Slippepapir og  
salerHøvelkniver  
og annetFreser og  
høvlerDiamantskive  
rStøvsugere  
og

Laserverktøy

Batteriverkto  
y

Betong

Skog og hage

Annet  
tilbehør

## Belter, hylster og knebeskyttere



|  | Produkt nummer | Tittel                           | NOBB     |
|--|----------------|----------------------------------|----------|
|  | B-57613        | TRANSPORTBAG B-57613 1500MM      | 53392012 |
|  | 168467-9       | HYLSTER TIL 10,8V BATTERIDRILLER | 42375877 |
|  | P-71940        | BATTERIDRILL HOLDER LITEN        | 42602242 |
|  | P-71794        | BATTERIDRILL HOLDER NORMAL       | 42602238 |
|  | P-71803        | LÆRBELTE M/BELTESPENNE           | 42602295 |
|  | P-71875        | HAMMERHOLDER                     | 42602257 |
|  | P-71897        | BELTE M/VERKTØYHOLDERE OG LOMMER | 42602276 |
|  | P-71984        | KNEBESKYTTER                     | 42602306 |

## Kofferter batteriverktøy



|  | Produkt nummer | Tittel                             | Info                    | Koffertlås | NOBB     |
|--|----------------|------------------------------------|-------------------------|------------|----------|
|  | 141402-2       | KOFFERT PLAST                      | DHR243+DX02/DHR242+DX01 | 162271-8   | 46288945 |
|  | 821538-0       | TILBEHØR MULTIVERKTØY I<br>KOFFERT |                         |            | 48874314 |
|  | 821568-1       | KOFFERT                            | DCG180                  | 162271-8   | 49103823 |
|  | 824753-5       | KOFFERT                            | DDF, DHP                | 417724-5   | 43786165 |

fortsetter...

# Annet tilbehør

|          |                 |   |          |          |
|----------|-----------------|---|----------|----------|
| 824754-3 | KOFFERT PLAST   | DK1420/1817/1818, BDF/<br>BHP440/442/446/450/451/452/<br>454, DDF/DHP456, DTW250/251,<br>BTD130/132/133/140/144/145 | 417724-5 | 42275796 |
| 824757-7 | KOFFERT         | BSS610  | 163455-1 | 42182223 |
| 824760-8 | KOFFERT         | BJR181  | 163455-1 | 42182238 |
| 821620-5 | KOFFERT         | DJR186, DJR187  | 162271-8 | 53475342 |
| 824766-6 | KOFFERT         | BPB180  | 163455-1 | 43786173 |
| 824767-4 | KOFFERT         | BGA452  | 163455-1 | 42689897 |
| 824768-2 | KOFFERT         | BVR350  | 417383-5 | 43786184 |
| 824771-3 | KOFFERT         | BHR240/BHR241   | 163455-1 | 42689852 |
| 824774-7 | KOFFERT         | BDF/<br>BHP440/442/446/450/452/456,<br>BTW250/251,<br>BTD130/132/133/140/144/145                                    | 417724-5 | 42277438 |
| 824775-5 | KOFFERT         | BJV140/180  |          | 42182257 |
| 824777-1 | KOFFERT         | DTW450  | 163467-4 | 43786192 |
| 824781-0 | KOFFERT         | TD020   |          | 43786203 |
| 824802-8 | KOFFERT         | BCS550  | 163455-1 | 42182261 |
| 824816-7 | KOFFERT         | BTL060, DTL061/062/063  | 163455-1 | 43786256 |
| 824842-6 | KOFFERT         | TD090, DF030/330, TW100   | 417724-5 | 41721044 |
| 824852-3 | KOFFERT         | 6271D, 6261D, 8271D   | 163455-1 | 43786275 |
| 824861-2 | KOFFERT PLAST   | DHR202  | 163455-1 | 45493117 |
| 824863-8 | KOFFERT         | BHR162, BST110/220/221,<br>BPT350   | 417724-5 | 43786305 |
| 824874-3 | KOFFERT PLAST   | BHR261TRDE  | 162271-8 | 45493136 |
| 824961-8 | KOFFERT PLAST   | HS300D, CC300D  |          | 45493242 |
| 831278-2 | BAG             | BATTERIMASKINER   |          | 42689814 |
| 831279-0 | BAG MED HJUL    | BATTERIMASKINER   |          | 41721358 |
| P-72730  | MASKINVESKE LXT | BATTERIMASKINER   |          | 42602314 |



## Kofferter elektrisk verktøy

| Produkt nummer | Tittel            | Info                      | Koffertlås | NOBB     |
|----------------|-------------------|---------------------------|------------|----------|
| 130.442        | KOFFERT PLAST     | HG5002K                   |            | 45492765 |
| 140073-2       | KOFFERT I METALL  | PC5000C                   |            | 45492784 |
| 154731-4       | KOFFERT PLAST     | HR4011C                   | 163467-4   | 42689920 |
| 158273-0       | KOFFERT PLAST     | HR4511C                   | 163467-4   | 41325986 |
| 181789-0       | STÅLKASSE         | PC1100                    |            | 11366044 |
| 181790-5       | STÅLKASSE         | 1100                      |            | 11359080 |
| 824479-9       | KOFFERT           | HR4000C                   | 416401-6   | 21679543 |
| 824591-5       | KOFFERT PLAST     | BO6040                    |            | 25042870 |
| 824695-3       | KOFFERT UNIVERSAL | HP2051F, HR2440, HR2450FT |            | 29780368 |

fortsetter...

Kapiteiforsid  
e Tilbehør

Boring- og  
festeverktøy

Multiverktøy

Metalverktøy

Sagging

Slipesapir og  
-saler

Hovelkniver  
og annet

Fraser og  
hovler

Diamantskive  
r

Støvsugere  
og

Laserverktøy

Batteriverktø  
y

Betong

Skog og hage

Annet  
tilbehør



# Annet tilbehør

|          |                   |                           |          |          |
|----------|-------------------|---------------------------|----------|----------|
| 824695-3 | KOFFERT UNIVERSAL | HP2051F, HR2440, HR2450FT |          | 29780368 |
| 824734-9 | KOFFERT PLAST     | JR3050T/60T               | 417724-5 | 40324832 |
| 824786-0 | KOFFERT           | KP0810C                   |          | 41082066 |
| 824789-4 | KOFFERT           | HR2811FT                  | 417724-5 | 41050246 |
| 824799-1 | KOFFERT           | HR2470FT                  | 417724-5 | 41050220 |
| 824808-6 | KOFFERT           | 6842-43                   | 163455-1 | 41166737 |
| 824809-4 | KOFFERT           | 4351FCT                   |          | 42689901 |
| 824816-7 | KOFFERT           | BTL060, DTL061/062/063    | 163455-1 | 43786256 |
| 824892-1 | KOFFERT PLAST     | KP0800                    | 163455-1 | 45493174 |
| 824958-7 | KOFFERT           | GA7020, GA9020            |          | 51048196 |



## MAKPAC Kombinasjonskofferter

|   | Produkt nummer | Tittel                         | Info          | NOBB     |
|---|----------------|--------------------------------|---------------|----------|
|   | 821549-5       | MAKPAC UNIVERSALKOFFERT TYPE 1 | 395x295x110MM | 47165625 |
|  | 821550-0       | MAKPAC UNIVERSALKOFFERT TYPE 2 | 395x295x163MM | 47165633 |
|  | 821551-8       | MAKPAC UNIVERSALKOFFERT TYPE 3 | 395x295x215MM | 47165720 |
|  | 821552-6       | MAKPAC UNIVERSALKOFFERT TYPE 4 | 395x295x320MM | 47165792 |
|  | 198254-2       | KJØLEBOKS MAKPAC NR3           | 395x295x215MM | 53311875 |
|  | 198253-4       | KJØLEBOKS MAKPAC NR4           | 395x295x320MM | 53311860 |
|  | P-83836        | MAKPAC verktøyboks størrelse 1 |               | 51050538 |
|  | P-83842        | MAKPAC verktøyboks størrelse 2 |               | 51050542 |

fortsetter...

# Annet tilbehør

|            |   |  |          |   |
|------------|---|--|----------|---|
| 453974-8   | HENGSEL/LÅS TIL MAKPAC KOFFERTER                  | TIL ALLE MODELLENE   | 48350033 |    |
| P-83886    | MAKPAC TRANSPORTTRALLE MED HJUL                   |  | 51050557 |    |
| TR00000001 | MAKPAC TRALLE                                     |  | 51481863 |    |
| P-83652    | MAKPAC tilbehørsrom, fargede til koffert str 1    |  | 51050561 |    |
| P-83674    | MAKPAC tilbehørsrom, smådeler til koffert str 1   |  | 51050606 |    |
| P-83668    | MAKPAC tilbehørsrom, avlange, til koffert str 1   |  | 51050576 |   |
| P-83680    | MAKPAC tilbehørsrom med 6 avdelere, til koffert 1 |  | 51050614 |  |
| P-83696    | MAKPAC tilbehørsrom med 9 avdelere, til koffert 1 |  | 51050625 |  |
| P-83705    | MAKPAC fleksibelt tilbehørsinnlegg, til koffert 1 |  | 51050633 |  |
| 837695-4   | INNLEGG TIL MAKPAC TYPE 1                         | DA330  | 48917566 |   |
| 838312-9   | INNLEGG MAKPAC TYPE 1                             | DF031D, DF032D, DF331D, DF332D, HP331D, HP332D, TD110D, TD111D   |          |   |
| 837666-1   | INNLEGG MAKPAC TYPE 1                             | HP1641F  | 49149361 |   |
| 837656-4   | INNLEGG MAKPAC TYPE 1                             | HP2051J, HP2051HJ, HP2051FJ, HP2051FHJ, HP2071J, HP2071FJ  | 48349586 |   |
| 837664-5   | INNLEGG MAKPAC TYPE 1                             | JR100D, JR102D   | 49149323 |   |
| 838313-7   | INNLEGG MAKPAC TYPE 1                             | JR105D   |          |   |
| 837803-7   | INNLEGG MAKPAC TYPE 1                             | JV0600, 4328, 4329, 4350FCT, 4351T, 4351FCT  | 48349594 |   |
| 837875-2   | INNLEGG MAKPAC TYPE 1                             | LCT204 / LCT303JX  | 50596677 |   |
| 837675-0   | INNLEGG MAKPAC TYPE 2                             | BO4900V  | 48349715 |   |
| 837809-5   | INNLEGG MAKPAC TYPE 2                             | BBO140, DBO180   | 48349753 |   |
| 837629-7   | INNLEGG MAKPAC TYPE 2                             | DDA340, DDA350   | 48349605 |   |
| 837916-4   | INNLEGG MAKPAC TYPE 2                             | DDF343, DDF441, DDF446, DDF456, DDF458, DDF459, DHP453, DHP454, DHP456, DHP458, DHP459, DDF480, DDF484 | 48917604 |   |
| 837805-3   | INNLEGG MAKPAC TYPE 2                             | DFS451   | 48349734 |   |
| 837806-1   | INNLEGG MAKPAC TYPE 2                             | DGD800   | 48349745 |   |
| 837678-4   | INNLEGG MAKPAC TYPE 2                             | BJN160, BJN161   | 48349726 |   |
| 837897-2   | INNLEGG MAKPAC TYPE 2                             | DJR183   | 53369192 |   |
| 837636-0   | INNLEGG MAKPAC TYPE 2                             | DJS101, BJS160, DJS161   | 48917642 |   |

[fortsetter...](#)

Kapiteiforsid  
e Tilbehør

Boring- og  
festeverktøy

Multiverktøy

Metalloverktøy

Sagging

Slipesapir- og  
-saler

Hovelkniver  
og annet

Fraser og  
hovler

Diamantskive  
r

Støvsugere  
og

Laserverktøy

Batteriverk  
øy

Betong

Skog og hage

Annet  
tilbehør

## Annet tilbehør

|                               |          |                       |  |          |
|-------------------------------|----------|-----------------------|--|----------|
| Kapitteilførsle<br>e Tilbehør | 837639-4 | INNLEGG MAKPAC TYPE 2 | DJV140, DJV180   | 48349624 |
|                               | 837640-9 | INNLEGG MAKPAC TYPE 2 | BPT350, DPT351, BST110, BST220, DST221   | 48349632 |
|                               | 837670-0 | INNLEGG MAKPAC TYPE 2 | DTD129, DTD134, DTD136, DTD146, DTD147, DTP130, DTP131, DTP140, DTP141, DTS130, DTW250, DTW251, DTW281 | 48349681 |
| Boring- og<br>festeværktøy    | 837644-1 | INNLEGG MAKPAC TYPE 2 | DTL060, DTL061, DTL062, DTL063   | 48349643 |
|                               | 837672-6 | INNLEGG MAKPAC TYPE 2 | GA5040, GA5040C  | 48349696 |
|                               | 837651-4 | INNLEGG MAKPAC TYPE 2 | HR2300, HR2610   | 48349658 |
|                               | 837662-9 | INNLEGG MAKPAC TYPE 2 | HS300D   | 48349677 |
| Multiverktøy                  | 837630-2 | INNLEGG MAKPAC TYPE 2 | JN3201, JS3201   | 48349613 |
|                               | 837660-3 | INNLEGG MAKPAC TYPE 2 | RP0900, RP1110C  | 48349662 |
|                               | 837673-4 | INNLEGG MAKPAC TYPE 2 | TM3000   | 48349700 |
| Metallverktøy                 | 837773-0 | INNLEGG MAKPAC TYPE 2 | TM3010C  | 50596783 |
|                               | 837652-2 | INNLEGG MAKPAC TYPE 3 | 9403   | 48917661 |
|                               | 837653-0 | INNLEGG MAKPAC TYPE 3 | 9404   | 48349840 |
|                               | 837658-0 | INNLEGG MAKPAC TYPE 3 | 9911   | 48349874 |
| Sagging                       | 837633-6 | INNLEGG MAKPAC TYPE 3 | DHR162   | 48349783 |
|                               | 837654-8 | INNLEGG MAKPAC TYPE 3 | BO6030   | 48349855 |
|                               | 837655-6 | INNLEGG MAKPAC TYPE 3 | BO6040   | 48349866 |
|                               | 837628-9 | INNLEGG MAKPAC TYPE 3 | DCS550, DSS501   | 48349764 |
| Slippepapir og<br>saler       | 837631-0 | INNLEGG MAKPAC TYPE 3 | DFR450, DFR550   | 51637233 |
|                               | 837632-8 | INNLEGG MAKPAC TYPE 3 | DGA452   | 48349772 |
|                               | 838175-3 | INNLEGG MAKPAC TYPE 3 | DGA454/504/505/506/508   | 50596764 |
| Hovelkniver<br>og annet       | 838109-6 | INNLEGG MAKPAC TYPE 3 | DHR165   | 50596726 |
|                               | 837634-4 | INNLEGG MAKPAC TYPE 3 | DHR202   | 48349798 |
|                               | 837641-7 | INNLEGG MAKPAC TYPE 3 | DHR241   | 48349802 |
|                               | 838182-6 | INNLEGG MAKPAC TYPE 3 | DHS680   | 50596772 |
| Freser og<br>hovler           | 837789-5 | INNLEGG MAKPAC TYPE 3 | DJV181   | 48734904 |
|                               | 837808-7 | INNLEGG MAKPAC TYPE 3 | DKP180   | 48349912 |
|                               | 837864-7 | INNLEGG MAKPAC TYPE 3 | DLX2014, til 2 maskiner, drill og slagskruttrekker   | 50498938 |
|                               | 837648-3 | INNLEGG MAKPAC TYPE 3 | BPJ140, DPJ180   | 48349836 |
| Diamantskive<br>r             | 837642-5 | INNLEGG MAKPAC TYPE 3 | DSS610   | 48349817 |
|                               | 837671-8 | INNLEGG MAKPAC TYPE 3 | DTM40, DTM50   | 48349904 |
|                               | 837645-9 | INNLEGG MAKPAC TYPE 3 | DTW450, DTW1001, DTW1002   | 48349821 |
| Støvsugere<br>og              | 838314-5 | INNLEGG MAKPAC TYPE 3 | HS6601   | 54278942 |
|                               | 837659-8 | INNLEGG MAKPAC TYPE 3 | KP0800, KP0810C  | 48349885 |
|                               | 837661-1 | INNLEGG MAKPAC TYPE 3 | PJ7000   | 48349893 |
|                               | 837657-2 | INNLEGG MAKPAC TYPE 4 | 5008MG   | 48349961 |
| Laserverktøy                  | 837650-6 | INNLEGG MAKPAC TYPE 4 | BHR261T, BHR262T   | 48349957 |
|                               | 837677-6 | INNLEGG MAKPAC TYPE 4 | DHR242, DHR242V, DHR243, DHR243V   | 48349976 |
|                               | 837988-9 | INNLEGG MAKPAC TYPE 4 | DHR264   | 51457885 |
|                               | 837635-2 | INNLEGG MAKPAC TYPE 4 | DHS630   | 48349938 |
| Batteriverkto<br>y            | 837807-9 | INNLEGG MAKPAC TYPE 4 | HS6101, HS7101   | 48349980 |
|                               | 838108-8 | INNLEGG MAKPAC TYPE 4 | HS7601   | 50596700 |
|                               | 837647-5 | INNLEGG MAKPAC TYPE 4 | RP1800F, RP1801, RP2300, RP2301  | 48349942 |
|                               | 837247-1 | INNLEGG MAKPAC TYPE 4 | RT0700C  | 48349923 |
| Betong                        | 837945-7 | INNLEGG MAKPAC TYPE 4 | SP6000J  | 48349995 |
|                               | 839290-6 | INNLEGG MAKPAC TYPE 4 | TIL DSP600, DSP601   | 53508840 |
| Skog og hage                  |          |                       |  |          |
| Annet<br>tilbehør             |          |                       |  |          |



# Annet tilbehør



## Kofferter spikring



| Produkt nummer | Tittel  | Info         | Koffertlås | NOBB     |
|----------------|---------|--------------|------------|----------|
| 824545-2       | KOFFERT | AN901        |            | 43786135 |
| 824841-8       | KOFFERT | AN923, AN943 | 417075-6   | 41325978 |
| 824858-1       | KOFFERT | AF550H       | 186347-7*  | 43786286 |
| HY00000090     | KOFFERT | AF505        | 182935-8   | 42689844 |

## Koffertlåser



| Produkt nummer | Tittel                           | NOBB     |   |
|----------------|----------------------------------|----------|---|
| 163455-1       | KOFFERTLÅS, METALL               | 45492841 |  |
| 417724-5       | KOFFERTLÅS, PLAST                | 42689973 |  |
| 453974-8       | HENGSEL/LÅS TIL MAKPAC KOFFERTER | 48350033 |  |

Kapiteiforsid  
e TilbehørBoring- og  
festeværktøy

Multiverktøy

Metallverktøy

Sagging

Slipesapir og  
-salerHovelkniver  
og annetFræser og  
hovlerDiamantskive  
rStøvsugere  
og

Laserverktøy

Batteriverktøy

Betong

Skog og hage

Annet  
tilbehør

# Kullbørster

| MODELL | ART. NR  | CB-MODELL | MODELL  | ART. NR  | CB-MODELL | MODELL  | ART. NR  | CB-MODELL | MODELL  | ART. NR  | CB-MODELL |
|--------|----------|-----------|---------|----------|-----------|---------|----------|-----------|---------|----------|-----------|
| 906    | 191627-8 | CB-64     | 9039    | 191957-7 | CB-204    | 4341FCT | 191962-4 | CB-419    | 6805BV  | 191627-8 | CB-64     |
| 910    | 191962-4 | CB-419    | 9046    | 191962-4 | CB-419    | 4341T   | 191962-4 | CB-419    | 6820V   | 191950-1 | CB-415    |
| 1100   | 181030-1 | CB-100    | 9047    | 191957-7 | CB-204    | 4350CT  | 191962-4 | CB-419    | 6824N   | 191962-4 | CB-419    |
| 1125   | 181410-1 | CB-106    | 9049    | 191957-7 | CB-204    | 4350FCT | 191962-4 | CB-419    | 6825R   | 191962-4 | CB-419    |
| 1901   | 181021-2 | CB-51     | 9059    | 191957-7 | CB-204    | 4351CT  | 191962-4 | CB-419    | 6826N   | 191962-4 | CB-419    |
| 1902   | 181021-2 | CB-51     | 9069    | 191957-7 | CB-204    | 4351FCT | 191962-4 | CB-419    | 6904V   | 191950-1 | CB-415    |
| 2106   | 181030-1 | CB-100    | 9077    | 191957-7 | CB-204    | 4351T   | 191962-4 | CB-419    | 6904VH  | 191950-1 | CB-415    |
| 2414   | 181044-0 | CB-153    | 9079    | 191957-7 | CB-204    | 4603D   | 191949-6 | CB-414    | 6905B   | 191628-6 | CB-65     |
| 2702   | 181044-0 | CB-153    | 9401    | 181044-0 | CB-153    | 5008MG  | 181044-0 | CB-153    | 6905H   | 191950-1 | CB-415    |
| 2704   | 181044-0 | CB-153    | 9402    | 181044-0 | CB-153    | 5012B   | 181044-0 | CB-153    | 6908D   | 191966-6 | CB-424    |
| 2708   | 181044-0 | CB-153    | 9403    | 191963-2 | CB-303    | 5014B   | 181044-0 | CB-153    | 6914D   | 191966-6 | CB-424    |
| 3612   | 191953-5 | CB-203    | 9404    | 191963-2 | CB-303    | 5014NB  | 181044-0 | CB-153    | 6916D   | 191975-5 | CB-431    |
| 3620   | 181410-1 | CB-106    | 9541    | 191959-3 | CB-302    | 5016B   | 181044-0 | CB-153    | 6916FD  | 193466-2 | CB-434    |
| 3703   | 191940-4 | CB-411    | 9542    | 191959-3 | CB-302    | 5016NB  | 181044-0 | CB-153    | 6918D   | 191975-5 | CB-431    |
| 3704   | 191940-4 | CB-411    | 9561    | 191974-7 | CB-310    | 5017RKB | 191963-2 | CB-303    | 6918FD  | 193466-2 | CB-434    |
| 3705   | 191628-6 | CB-65     | 9562    | 191974-7 | CB-310    | 5100BR  | 181044-0 | CB-153    | 6922NB  | 191940-4 | CB-411    |
| 3706   | 191627-8 | CB-64     | 9564    | 191974-7 | CB-310    | 5103R   | 191953-5 | CB-203    | 6924N   | 191963-2 | CB-303    |
| 3707   | 191938-1 | CB-408    | 9565    | 191974-7 | CB-310    | 5104S   | 191953-5 | CB-203    | 6932FD  | 193466-2 | CB-434    |
| 3708   | 191938-1 | CB-408    | 9741    | 181030-1 | CB-100    | 5143R   | 191953-5 | CB-203    | 6934FD  | 193466-2 | CB-434    |
| 3709   | 191940-4 | CB-411    | 9901    | 181030-1 | CB-100    | 5500S   | 181044-0 | CB-153    | 6935FD  | 193466-2 | CB-434    |
| 3710   | 191940-4 | CB-411    | 9902    | 191963-2 | CB-303    | 5600BR  | 181030-1 | CB-100    | 6936FD  | 193466-2 | CB-434    |
| 3901   | 191940-4 | CB-411    | 9903    | 191963-2 | CB-303    | 5603R   | 191963-2 | CB-303    | 6960D   | 191966-6 | CB-424    |
| 4131   | 191963-2 | CB-303    | 9910    | 191940-4 | CB-411    | 5604R   | 191963-2 | CB-303    | 6980FD  | 193466-2 | CB-434    |
| 4304   | 191962-4 | CB-419    | 9911    | 191940-4 | CB-411    | 5621RD  | 191970-5 | CB-429    | 6990D   | 191975-5 | CB-431    |
| 4305   | 191962-4 | CB-419    | 9920    | 191963-2 | CB-303    | 5703R   | 191963-2 | CB-303    | 6991D   | 191975-5 | CB-431    |
| 4320   | 191914-5 | CB-70     | 63004   | 181021-2 | CB-51     | 5704R   | 191963-2 | CB-303    | 6992D   | 191975-5 | CB-431    |
| 4322   | 191627-8 | CB-64     | 1805B   | 181044-0 | CB-153    | 5705R   | 191963-2 | CB-303    | 7104L   | 181044-0 | CB-153    |
| 4323   | 191627-8 | CB-64     | 1806B   | 181044-0 | CB-153    | 5800BR  | 181044-0 | CB-153    | 8035NB  | 181030-1 | CB-100    |
| 4324   | 191627-8 | CB-64     | 1900B   | 181021-2 | CB-51     | 5900BR  | 181044-0 | CB-153    | 8406C   | 191941-2 | CB-251    |
| 4327   | 191627-8 | CB-64     | 1911B   | 181410-1 | CB-106    | 5903R   | 191953-5 | CB-203    | 8413D   | 191971-3 | CB-430    |
| 4328   | 191627-8 | CB-64     | 1923B   | 181021-2 | CB-51     | 6000LR  | 191627-8 | CB-64     | 8414D   | 191971-3 | CB-430    |
| 4329   | 191627-8 | CB-64     | 1923H   | 191906-4 | CB-115    | 6000R   | 191627-8 | CB-64     | 8419B   | 181021-2 | CB-51     |
| 6310   | 191962-4 | CB-419    | 2012NB  | 181044-0 | CB-153    | 6010B   | 191627-8 | CB-64     | 8419B2  | 181026-2 | CB-55     |
| 6402   | 191950-1 | CB-415    | 2107F   | 191963-2 | CB-303    | 6010BVR | 191627-8 | CB-64     | 8433D   | 191971-3 | CB-430    |
| 6408   | 191962-4 | CB-419    | 2414B   | 191953-5 | CB-203    | 6013B   | 181021-2 | CB-51     | 8434D   | 191971-3 | CB-430    |
| 6410   | 191627-8 | CB-64     | 2414EN  | 191953-5 | CB-203    | 6013BR  | 181021-2 | CB-51     | 8443D   | 191971-3 | CB-430    |
| 6413   | 191627-8 | CB-64     | 2414K   | 181044-0 | CB-153    | 6203D   | 191964-0 | CB-420    | 8444D   | 191971-3 | CB-430    |
| 6501   | 191914-5 | CB-70     | 2414NB  | 191953-5 | CB-203    | 6204D   | 191966-6 | CB-424    | 9005B   | 181030-1 | CB-100    |
| 6807   | 191962-4 | CB-419    | 3600B   | 181044-0 | CB-153    | 6207D   | 191971-3 | CB-430    | 9005B5  | 181030-1 | CB-100    |
| 6821   | 191962-4 | CB-419    | 3612BR  | 181044-0 | CB-153    | 6213D   | 191964-0 | CB-420    | 9006B   | 181030-1 | CB-100    |
| 6822   | 191950-1 | CB-415    | 3612C   | 191953-5 | CB-203    | 6214D   | 191966-6 | CB-424    | 9015B   | 191963-2 | CB-303    |
| 6823   | 191962-4 | CB-419    | 3700B   | 181021-2 | CB-51     | 6216D   | 191971-3 | CB-430    | 9016B   | 191963-2 | CB-303    |
| 6824   | 191962-4 | CB-419    | 3707FC  | 191940-4 | CB-411    | 6217D   | 191971-3 | CB-430    | 9027S   | 191957-7 | CB-204    |
| 6825   | 191962-4 | CB-419    | 3708F   | 191938-1 | CB-408    | 6300T   | 181026-2 | CB-55     | 9029S   | 191957-7 | CB-204    |
| 6826   | 191962-4 | CB-419    | 3708FC  | 191940-4 | CB-411    | 6313D   | 191964-0 | CB-420    | 9035KB  | 191628-6 | CB-65     |
| 6827   | 191962-4 | CB-419    | 4014N   | 181030-1 | CB-100    | 6314D   | 191966-6 | CB-424    | 9035N   | 191627-8 | CB-64     |
| 6830   | 191940-4 | CB-411    | 4014NV  | 181030-1 | CB-100    | 6316D   | 191971-3 | CB-430    | 9037S   | 191957-7 | CB-204    |
| 6832   | 191940-4 | CB-411    | 4100NB  | 191941-2 | CB-251    | 6317D   | 191971-3 | CB-430    | 9039S   | 191957-7 | CB-204    |
| 6833   | 191940-4 | CB-411    | 4101R   | 191941-2 | CB-251    | 6319D   | 191971-3 | CB-430    | 9045B   | 181030-1 | CB-100    |
| 6834   | 191940-4 | CB-411    | 4101RH  | 191963-2 | CB-303    | 6333D   | 191964-0 | CB-420    | 9045N   | 181030-1 | CB-100    |
| 6836   | 191940-4 | CB-411    | 4105KB  | 181030-1 | CB-100    | 6336D   | 191971-3 | CB-430    | 9047S   | 191957-7 | CB-204    |
| 6842   | 191940-4 | CB-411    | 4110B   | 181048-2 | CB-155    | 6337D   | 191971-3 | CB-430    | 9049S   | 191957-7 | CB-204    |
| 6843   | 191940-4 | CB-411    | 4110C   | 181044-0 | CB-153    | 6339D   | 191971-3 | CB-430    | 9057S   | 191957-7 | CB-204    |
| 6844   | 191940-4 | CB-411    | 4112HS  | 191957-7 | CB-204    | 6343D   | 191971-3 | CB-430    | 9059S   | 191957-7 | CB-204    |
| 6906   | 181030-1 | CB-100    | 4112S   | 191957-7 | CB-204    | 6347D   | 191971-3 | CB-430    | 9067S   | 191957-7 | CB-204    |
| 6910   | 181044-0 | CB-153    | 4114S   | 191957-7 | CB-204    | 6349D   | 191971-3 | CB-430    | 9069S   | 191957-7 | CB-204    |
| 6950   | 191940-4 | CB-411    | 4157KB  | 181044-0 | CB-153    | 6501X   | 191914-5 | CB-70     | 9077S   | 191957-7 | CB-204    |
| 6951   | 191940-4 | CB-411    | 4300BA  | 181021-2 | CB-51     | 6503D   | 191966-6 | CB-424    | 9079S   | 191957-7 | CB-204    |
| 6952   | 191940-4 | CB-411    | 4300BV  | 181021-2 | CB-51     | 6510LVR | 191627-8 | CB-64     | 9207SPB | 181030-1 | CB-100    |
| 6953   | 191940-4 | CB-411    | 4301BV  | 181021-2 | CB-51     | 6510PBL | 191627-8 | CB-64     | 9207SPC | 181030-1 | CB-100    |
| 8401   | 191950-1 | CB-415    | 4302C   | 191904-8 | CB-113    | 6701B   | 181026-2 | CB-55     | 9217SPC | 181030-1 | CB-100    |
| 8406   | 181410-1 | CB-106    | 4304T   | 191962-4 | CB-419    | 6796D   | 191966-6 | CB-424    | 9218PB  | 181030-1 | CB-100    |
| 8450   | 191962-4 | CB-419    | 4305T   | 191962-4 | CB-419    | 6796FD  | 191966-6 | CB-424    | 9218SB  | 181030-1 | CB-100    |
| 8451   | 191962-4 | CB-419    | 4331D   | 191971-3 | CB-430    | 6797D   | 191966-6 | CB-424    | 9227CB  | 191961-6 | CB-304    |
| 9030   | 181021-2 | CB-51     | 4333D   | 191971-3 | CB-430    | 6797FD  | 191966-6 | CB-424    | 9237CB  | 191963-2 | CB-303    |
| 9031   | 191940-4 | CB-411    | 4334D   | 191970-5 | CB-429    | 6798D   | 191966-6 | CB-424    | 9501B   | 191628-6 | CB-65     |
| 9032   | 191940-4 | CB-411    | 4340CT  | 191962-4 | CB-419    | 6798FD  | 191966-6 | CB-424    | 9501BH  | 191940-4 | CB-411    |
| 9035   | 191627-8 | CB-64     | 4340FCT | 191962-4 | CB-419    | 6800DBV | 191627-8 | CB-64     | 9503BH  | 191940-4 | CB-411    |
| 9036   | 191914-5 | CB-70     | 4340T   | 191962-4 | CB-419    | 6801DBV | 191627-8 | CB-64     | 9505BH  | 191940-4 | CB-411    |
| 9037   | 191957-7 | CB-204    | 4341CT  | 191962-4 | CB-419    | 6802BV  | 191627-8 | CB-64     | 9521NB  | 191940-4 | CB-411    |

# Kullbørster

| MODELL  | ART. NR  | CB-MODELL | MODELL  | ART. NR  | CB-MODELL | MODELL  | ART. NR  | CB-MODELL | MODELL    | ART. NR   | CB-MODELL |
|---------|----------|-----------|---------|----------|-----------|---------|----------|-----------|-----------|-----------|-----------|
| 9522NB  | 191940-4 | CB-411    | BFL061F | 193466-2 | CB-434    | BJV140  | 191971-3 | CB-430    | BTW152    | 194427-5  | CB-440    |
| 9524NB  | 191940-4 | CB-411    | BFL080F | 193466-2 | CB-434    | BJV180  | 191971-3 | CB-430    | BTW200    | 191976-3  | CB-432    |
| 9525NB  | 191940-4 | CB-411    | BFL081F | 193466-2 | CB-434    | BKP140  | 194435-6 | CB-441    | BTW201    | 191976-3  | CB-432    |
| 9527NB  | 191940-4 | CB-411    | BFL082F | 193466-2 | CB-434    | BKP180  | 194435-6 | CB-441    | BTW250    | 194427-5  | CB-440    |
| 9527PB  | 191940-4 | CB-411    | BFL120F | 193466-2 | CB-434    | BLS713  | 194435-6 | CB-441    | BTW251    | 196854-2  | CB-448    |
| 9528NB  | 191940-4 | CB-411    | BFL121F | 193466-2 | CB-434    | BLS820  | 191976-3 | CB-432    | BTW450    | 194435-6  | CB-441    |
| 9528PB  | 191940-4 | CB-411    | BFL122F | 193466-2 | CB-434    | BO3700  | 191627-8 | CB-64     | BUB360    | 191971-3  | CB-430    |
| 9554HN  | 194074-2 | CB-325    | BFL200F | 193466-2 | CB-434    | BO3710  | 191627-8 | CB-64     | BUC122    | 191971-3  | CB-430    |
| 9554NB  | 194074-2 | CB-325    | BFL202F | 193466-2 | CB-434    | BO3711  | 191627-8 | CB-64     | BUC250    | 194928-3  | CB-442    |
| 9555HN  | 194074-2 | CB-325    | BFR440  | 194427-5 | CB-440    | BO4510  | 191627-8 | CB-64     | BUC250C   | 194928-3  | CB-442    |
| 9555NB  | 194074-2 | CB-325    | BFR540  | 194427-5 | CB-440    | BO4540  | 191627-8 | CB-64     | BUC300    | 194928-3  | CB-442    |
| 9557HN  | 194074-2 | CB-325    | BFR550  | 194427-5 | CB-440    | BO4550  | 191627-8 | CB-64     | BUH550    | 194928-3  | CB-442    |
| 9557NB  | 194074-2 | CB-325    | BFR750  | 194427-5 | CB-440    | BO4553  | 191627-8 | CB-64     | BUH650    | 194928-3  | CB-442    |
| 9558HN  | 194074-2 | CB-325    | BFS230F | 193466-2 | CB-434    | BO4554  | 191627-8 | CB-64     | DA3000    | 191628-6  | CB-65     |
| 9558HP  | 194074-2 | CB-325    | BFS440  | 194427-5 | CB-440    | BO4555  | 191962-4 | CB-419    | DA3000R   | 191628-6  | CB-65     |
| 9558NB  | 194074-2 | CB-325    | BFS441  | 194427-5 | CB-440    | BO4556  | 191962-4 | CB-419    | DA3010    | 191962-4  | CB-419    |
| 9558PB  | 194074-2 | CB-325    | BFS450  | 194427-5 | CB-440    | BO4557  | 191962-4 | CB-419    | DA3010F   | 191962-4  | CB-419    |
| 9561C   | 191974-7 | CB-310    | BFS451  | 194427-5 | CB-440    | BO4558  | 191962-4 | CB-419    | DA3011    | 191962-4  | CB-419    |
| 9561CR  | 191978-9 | CB-318    | BFT020F | 193466-2 | CB-434    | BO4560  | 191627-8 | CB-64     | DA3011F   | 191962-4  | CB-419    |
| 9561CV  | 191974-7 | CB-310    | BFT021F | 193466-2 | CB-434    | BO4561  | 191627-8 | CB-64     | DA4000LR  | 191963-2  | CB-303    |
| 9561CVR | 191978-9 | CB-318    | BFT022F | 193466-2 | CB-434    | BO4563  | 191627-8 | CB-64     | DA4031    | 191963-2  | CB-303    |
| 9562C   | 191974-7 | CB-310    | BFT040F | 193466-2 | CB-434    | BO4565  | 191962-4 | CB-419    | DA6300    | 181030-1  | CB-100    |
| 9562CH  | 191978-9 | CB-318    | BFT042F | 193466-2 | CB-434    | BO4566  | 191962-4 | CB-419    | DA6301    | 181030-1  | CB-100    |
| 9562CR  | 191978-9 | CB-318    | BFT044F | 193466-2 | CB-434    | BO4900  | 191962-4 | CB-419    | DBN500    | 194427-5  | CB-440    |
| 9562CV  | 191974-7 | CB-310    | BFT080F | 193466-2 | CB-434    | BO4900V | 191962-4 | CB-419    | DCO180    | 191971-3  | CB-430    |
| 9562CVH | 191978-9 | CB-318    | BFT081F | 193466-2 | CB-434    | BO4901  | 191962-4 | CB-419    | DCS550    | 191971-3  | CB-430    |
| 9562CVR | 191978-9 | CB-318    | BFT083F | 193466-2 | CB-434    | BO5000  | 191962-4 | CB-419    | DDA340    | 194427-5  | CB-440    |
| 9564CV  | 191974-7 | CB-310    | BFT084F | 193466-2 | CB-434    | BO5001  | 191962-4 | CB-419    | DDA341    | 194427-5  | CB-440    |
| 9564H   | 194074-2 | CB-325    | BFT120F | 193466-2 | CB-434    | BO5010  | 191627-8 | CB-64     | DDA350    | 194427-5  | CB-440    |
| 9565C   | 191974-7 | CB-310    | BFT121F | 193466-2 | CB-434    | BO5012  | 191627-8 | CB-64     | DDA351    | 194427-5  | CB-440    |
| 9565CLR | 191978-9 | CB-318    | BFT122F | 193466-2 | CB-434    | BO5020  | 191627-8 | CB-64     | DDF441    | 194427-5  | CB-440    |
| 9565CR  | 191978-9 | CB-318    | BFT123F | 193466-2 | CB-434    | BO5021  | 191627-8 | CB-64     | DDF444    | 194427-5  | CB-440    |
| 9565CV  | 191974-7 | CB-310    | BFT125F | 193466-2 | CB-434    | BO5030  | 191962-4 | CB-419    | DDF446    | 194427-5  | CB-440    |
| 9565CVL | 191974-7 | CB-310    | BFT126F | 193466-2 | CB-434    | BO5031  | 191962-4 | CB-419    | DDF448    | 194427-5  | CB-440    |
| 9565CVR | 191978-9 | CB-318    | BGA450  | 191971-3 | CB-430    | BO5041  | 191627-8 | CB-64     | DDF451    | 194427-5  | CB-440    |
| 9565H   | 194074-2 | CB-325    | BGA452  | 191971-3 | CB-430    | BO6030  | 191962-4 | CB-419    | DDF454    | 194427-5  | CB-440    |
| 9565P   | 194074-2 | CB-325    | BGD800  | 191971-3 | CB-430    | BO6040  | 191978-9 | CB-318    | DDF456    | 194427-5  | CB-440    |
| 9565PC  | 191978-9 | CB-318    | BGD801  | 191971-3 | CB-430    | BPB180  | 191971-3 | CB-430    | DDF458    | 194427-5  | CB-440    |
| 9565PCV | 191978-9 | CB-318    | BHP440  | 194427-5 | CB-440    | BPJ140  | 191971-3 | CB-430    | DES300    | 957113840 |           |
| 9566C   | 191978-9 | CB-318    | BHP441  | 194427-5 | CB-440    | BPJ180  | 191971-3 | CB-430    | DES350    | 957113840 |           |
| 9566CV  | 191978-9 | CB-318    | BHP442  | 194427-5 | CB-440    | BSR730  | 191976-3 | CB-432    | DES380    | 957800120 |           |
| 9566CVR | 191978-9 | CB-318    | BHP444  | 194427-5 | CB-440    | BSS500  | 191971-3 | CB-430    | DES400    | 957113840 |           |
| 9566PCV | 191978-9 | CB-318    | BHP446  | 194427-5 | CB-440    | BSS501  | 191971-3 | CB-430    | DF451DFM  | 194427-5  | CB-440    |
| 9607B   | 181044-0 | CB-153    | BHP448  | 194427-5 | CB-440    | BSS560  | 191976-3 | CB-432    | DF451DRFM | 194427-5  | CB-440    |
| 9607HBS | 181044-0 | CB-153    | BHP450  | 194427-5 | CB-440    | BTD042  | 191975-5 | CB-431    | DFR440    | 194427-5  | CB-440    |
| 9607NB  | 181044-0 | CB-153    | BHP451  | 194427-5 | CB-440    | BTD044  | 194427-5 | CB-440    | DFR450    | 194427-5  | CB-440    |
| 9609HB  | 181044-0 | CB-153    | BHP452  | 194427-5 | CB-440    | BTD062  | 191975-5 | CB-431    | DFR540    | 194427-5  | CB-440    |
| 9609NB  | 181044-0 | CB-153    | BHP454  | 194427-5 | CB-440    | BTD064  | 194427-5 | CB-440    | DFR550    | 194427-5  | CB-440    |
| 9900B   | 181030-1 | CB-100    | BHP456  | 194427-5 | CB-440    | BTD104  | 194427-5 | CB-440    | DFR750    | 194427-5  | CB-440    |
| 9924DB  | 181030-1 | CB-100    | BHP458  | 194427-5 | CB-440    | BTD120  | 191975-5 | CB-431    | DFS440    | 194427-5  | CB-440    |
| BCS550  | 191971-3 | CB-430    | BHP460  | 191971-3 | CB-430    | BTD123F | 193466-2 | CB-434    | DFS441    | 194427-5  | CB-440    |
| BDA340  | 194427-5 | CB-440    | BHR162  | 191971-3 | CB-430    | BTD125  | 194427-5 | CB-440    | DFS450    | 194427-5  | CB-440    |
| BDA341  | 194427-5 | CB-440    | BHR200  | 191971-3 | CB-430    | BTD130F | 194427-5 | CB-440    | DFS451    | 194427-5  | CB-440    |
| BDA350  | 194427-5 | CB-440    | BHR202  | 194435-6 | CB-441    | BTD134  | 194427-5 | CB-440    | DFT043F   | 193466-2  | CB-434    |
| BDA351  | 194427-5 | CB-440    | BHR240  | 191971-3 | CB-430    | BTD140  | 194427-5 | CB-440    | DFT083F   | 193466-2  | CB-434    |
| BDF430F | 193466-2 | CB-434    | BHR241  | 194435-6 | CB-441    | BTD142  | 194427-5 | CB-440    | DFT125F   | 193466-2  | CB-434    |
| BDF440  | 194427-5 | CB-440    | BHR261  | 194928-3 | CB-442    | BTD143  | 194427-5 | CB-440    | DGA450    | 191971-3  | CB-430    |
| BDF441  | 194427-5 | CB-440    | BHR261T | 194928-3 | CB-442    | BTD146  | 194427-5 | CB-440    | DGA452    | 191971-3  | CB-430    |
| BDF442  | 194427-5 | CB-440    | BHR262  | 194928-3 | CB-442    | BTD150  | 191975-5 | CB-431    | DGD800    | 191971-3  | CB-430    |
| BDF444  | 194427-5 | CB-440    | BHR262T | 194928-3 | CB-442    | BTD200  | 191976-3 | CB-432    | DGD801    | 191971-3  | CB-430    |
| BDF446  | 194427-5 | CB-440    | BHS630  | 194435-6 | CB-441    | BTP130  | 194427-5 | CB-440    | DHP441    | 194427-5  | CB-440    |
| BDF448  | 194427-5 | CB-440    | BJN160  | 191971-3 | CB-430    | BTP140  | 194427-5 | CB-440    | DHP444    | 194427-5  | CB-440    |
| BDF450  | 194427-5 | CB-440    | BJN161  | 191971-3 | CB-430    | BTS130  | 194427-5 | CB-440    | DHP446    | 194427-5  | CB-440    |
| BDF451  | 194427-5 | CB-440    | BJR141  | 191976-3 | CB-432    | BTW072  | 191975-5 | CB-431    | DHP448    | 194427-5  | CB-440    |
| BDF452  | 194427-5 | CB-440    | BJR181  | 191976-3 | CB-432    | BTW110  | 194427-5 | CB-440    | DHP451    | 194427-5  | CB-440    |
| BDF454  | 194427-5 | CB-440    | BJR240  | 191976-3 | CB-432    | BTW120  | 191975-5 | CB-431    | DHP454    | 194427-5  | CB-440    |
| BDF456  | 194427-5 | CB-440    | BJS101  | 191971-3 | CB-430    | BTW121  | 193466-2 | CB-434    | DHP456    | 194427-5  | CB-440    |
| BDF458  | 194427-5 | CB-440    | BJS130  | 194427-5 | CB-440    | BTW130  | 194427-5 | CB-440    | DHP458    | 194427-5  | CB-440    |
| BDF460  | 191971-3 | CB-430    | BJS160  | 191971-3 | CB-430    | BTW150  | 191975-5 | CB-431    | DHR162    | 191971-3  | CB-430    |
| BFL060F | 193466-2 | CB-434    | BJS161  | 191971-3 | CB-430    | BTW151  | 191975-5 | CB-431    | DHR165    | 191971-3  | CB-430    |



# Kullbørster

| MODELL   | ART. NR  | CB-MODELL | MODELL  | ART. NR  | CB-MODELL | MODELL   | ART. NR  | CB-MODELL | MODELL    | ART. NR  | CB-MODELL |
|----------|----------|-----------|---------|----------|-----------|----------|----------|-----------|-----------|----------|-----------|
| DHR202   | 194435-6 | CB-441    | GA5034  | 194722-3 | CB-459    | HM1203C  | 194412-8 | CB-171    | HR2450    | 191962-4 | CB-419    |
| DHR241   | 194435-6 | CB-441    | GA5040  | 194074-2 | CB-325    | HM1213C  | 194412-8 | CB-171    | HR2450F   | 191962-4 | CB-419    |
| DHR263   | 194928-3 | CB-442    | GA5040C | 191978-9 | CB-318    | HM1214C  | 194412-8 | CB-171    | HR2450FT  | 191962-4 | CB-419    |
| DHR264   | 194928-3 | CB-442    | GA5041  | 194074-2 | CB-325    | HM1242C  | 181048-2 | CB-155    | HR2450T   | 191962-4 | CB-419    |
| DHS630   | 194435-6 | CB-441    | GA5041C | 191978-9 | CB-318    | HM1300   | 181048-2 | CB-155    | HR2455    | 191962-4 | CB-419    |
| DHS710   | 194928-3 | CB-442    | GA6011  | 191963-2 | CB-303    | HM1303   | 191957-7 | CB-204    | HR2460    | 194074-2 | CB-325    |
| DJN160   | 191971-3 | CB-430    | GA6020  | 191963-2 | CB-303    | HM1303B  | 191957-7 | CB-204    | HR2460F   | 194074-2 | CB-325    |
| DJN161   | 191971-3 | CB-430    | GA6020C | 194547-5 | CB-253    | HM1304   | 191957-7 | CB-204    | HR2470    | 194074-2 | CB-325    |
| DJR141   | 194435-6 | CB-441    | GA6021  | 191963-2 | CB-303    | HM1304B  | 191957-7 | CB-204    | HR2470F   | 194074-2 | CB-325    |
| DJR181   | 194435-6 | CB-441    | GA6021C | 194547-5 | CB-253    | HM1317C  | 194412-8 | CB-171    | HR2470FT  | 194074-2 | CB-325    |
| DJS101   | 191971-3 | CB-430    | GA6040  | 194074-2 | CB-325    | HM1317CB | 194412-8 | CB-171    | HR2475    | 191962-4 | CB-419    |
| DJS130   | 194427-5 | CB-440    | GA6040C | 191978-9 | CB-318    | HM1400   | 181048-2 | CB-155    | HR2510    | 181038-5 | CB-105    |
| DJS160   | 191971-3 | CB-430    | GA6041C | 191978-9 | CB-318    | HM1400K  | 181048-2 | CB-155    | HR2600    | 194074-2 | CB-325    |
| DJS161   | 191971-3 | CB-430    | GA7010C | 191957-7 | CB-204    | HM1500   | 191957-7 | CB-204    | HR2601    | 194074-2 | CB-325    |
| DJV140   | 191971-3 | CB-430    | GA7012C | 191957-7 | CB-204    | HM1500B  | 191957-7 | CB-204    | HR2610    | 194074-2 | CB-325    |
| DJV180   | 191971-3 | CB-430    | GA7020  | 191957-7 | CB-204    | HM1800   | 191957-7 | CB-204    | HR2610T   | 194074-2 | CB-325    |
| DKP140   | 194435-6 | CB-441    | GA7020R | 191957-7 | CB-204    | HM1801   | 191957-7 | CB-204    | HR2611F   | 194074-2 | CB-325    |
| DKP180   | 194435-6 | CB-441    | GA7020S | 191957-7 | CB-204    | HM1810   | 191957-7 | CB-204    | HR2611FT  | 194074-2 | CB-325    |
| DLS713   | 194435-6 | CB-441    | GA7030R | 191957-7 | CB-204    | HM1812   | 197129-2 | CB-218    | HR262D    | 194928-3 | CB-442    |
| DP2010   | 191962-4 | CB-419    | GA7030S | 191957-7 | CB-204    | HP1020   | 191627-8 | CB-64     | HR262TD   | 194928-3 | CB-442    |
| DP2011   | 191962-4 | CB-419    | GA7040R | 191957-7 | CB-204    | HP1030   | 191950-1 | CB-415    | HR2630    | 194074-2 | CB-325    |
| DP3003   | 191962-4 | CB-419    | GA7040S | 191957-7 | CB-204    | HP1300S  | 191950-1 | CB-415    | HR2630T   | 194074-2 | CB-325    |
| DP4000   | 191962-4 | CB-419    | GA7050R | 191957-7 | CB-204    | HP1500   | 191962-4 | CB-419    | HR2800    | 194074-2 | CB-325    |
| DP4001   | 191962-4 | CB-419    | GA9010C | 191957-7 | CB-204    | HP1501   | 191962-4 | CB-419    | HR2810    | 194074-2 | CB-325    |
| DP4002   | 191962-4 | CB-419    | GA9012C | 191957-7 | CB-204    | HP1620   | 191962-4 | CB-419    | HR2811F   | 194074-2 | CB-325    |
| DP4003   | 191962-4 | CB-419    | GA9020  | 191957-7 | CB-204    | HP1621   | 191962-4 | CB-419    | HR2811FT  | 194074-2 | CB-325    |
| DP4011   | 191962-4 | CB-419    | GA9020R | 191957-7 | CB-204    | HP1621F  | 191962-4 | CB-419    | HR3000C   | 191961-6 | CB-304    |
| DP4700   | 191627-8 | CB-64     | GA9020S | 191957-7 | CB-204    | HP1630   | 191998-3 | CB-85     | HR3200C   | 194160-9 | CB-350    |
| DPB180   | 191971-3 | CB-430    | GA9030  | 191957-7 | CB-204    | HP1631   | 191998-3 | CB-85     | HR3210C   | 194160-9 | CB-350    |
| DPJ140   | 191971-3 | CB-430    | GA9030R | 191957-7 | CB-204    | HP1640   | 191962-4 | CB-419    | HR3210FCT | 194160-9 | CB-350    |
| DPJ180   | 191971-3 | CB-430    | GA9030S | 191957-7 | CB-204    | HP1641   | 191962-4 | CB-419    | HR3520    | 181038-5 | CB-105    |
| DS4010   | 191940-4 | CB-411    | GA9040R | 191957-7 | CB-204    | HP1641F  | 191962-4 | CB-419    | HR3520B   | 181038-5 | CB-105    |
| DS4011   | 191940-4 | CB-411    | GA9040S | 191957-7 | CB-204    | HP2010   | 181410-1 | CB-106    | HR3520T   | 181038-5 | CB-105    |
| DS4012   | 191940-4 | CB-411    | GA9050R | 191957-7 | CB-204    | HP2010N  | 181410-1 | CB-106    | HR3540C   | 194160-9 | CB-350    |
| DSC162   | 194427-5 | CB-440    | GD0600  | 194074-2 | CB-325    | HP2030   | 191962-4 | CB-419    | HR3541FC  | 194160-9 | CB-350    |
| DSC191   | 194427-5 | CB-440    | GD0601  | 194074-2 | CB-325    | HP2031   | 191962-4 | CB-419    | HR3550C   | 191961-6 | CB-304    |
| DSS500   | 191971-3 | CB-430    | GD0602  | 194074-2 | CB-325    | HP2032   | 191962-4 | CB-419    | HR3850    | 181048-2 | CB-155    |
| DSS501   | 191971-3 | CB-430    | GD0800C | 191974-7 | CB-310    | HP2033   | 191962-4 | CB-419    | HR3850B   | 181048-2 | CB-155    |
| DSS610   | 194435-6 | CB-441    | GD0801C | 191978-9 | CB-318    | HP2040   | 191962-4 | CB-419    | HR3850K   | 181048-2 | CB-155    |
| DTD134   | 194427-5 | CB-440    | GD0810C | 191974-7 | CB-310    | HP2041   | 191962-4 | CB-419    | HR4000C   | 191961-6 | CB-304    |
| DTD146   | 194427-5 | CB-440    | GD0811C | 191978-9 | CB-318    | HP2050   | 191962-4 | CB-419    | HR4001C   | 194160-9 | CB-350    |
| DTP140   | 194427-5 | CB-440    | GS5000  | 191957-7 | CB-204    | HP2050F  | 191962-4 | CB-419    | HR4003C   | 194160-9 | CB-350    |
| DTS130   | 194427-5 | CB-440    | GS6000  | 191957-7 | CB-204    | HP2051   | 191962-4 | CB-419    | HR4010C   | 194160-9 | CB-350    |
| DTW152   | 194427-5 | CB-440    | GV5010  | 191627-8 | CB-64     | HP2051F  | 191962-4 | CB-419    | HR4011C   | 194160-9 | CB-350    |
| DTW250   | 194427-5 | CB-440    | GV6000  | 191627-8 | CB-64     | HP2070   | 191962-4 | CB-419    | HR4013C   | 194160-9 | CB-350    |
| DTW251   | 196854-2 | CB-448    | GV7000C | 191963-2 | CB-303    | HP2070F  | 191962-4 | CB-419    | HR4040C   | 191961-6 | CB-304    |
| DTW450   | 194435-6 | CB-441    | HK0500  | 191904-8 | CB-113    | HP2071   | 191962-4 | CB-419    | HR4500C   | 181048-2 | CB-155    |
| DUB361   | 191971-3 | CB-430    | HK1800  | 181038-5 | CB-105    | HP2071F  | 191962-4 | CB-419    | HR4501C   | 194412-8 | CB-171    |
| DUC122   | 191971-3 | CB-430    | HK1800L | 181038-5 | CB-105    | HR1800   | 181038-5 | CB-105    | HR4510C   | 194412-8 | CB-171    |
| DUC252   | 194928-3 | CB-442    | HK1810  | 181038-5 | CB-105    | HR1820   | 181038-5 | CB-105    | HR4511C   | 194412-8 | CB-171    |
| DUC302   | 194928-3 | CB-442    | HK1820  | 194160-9 | CB-350    | HR1830   | 191962-4 | CB-419    | HR5000    | 181048-2 | CB-155    |
| DUH551   | 194928-3 | CB-442    | HK1820L | 194160-9 | CB-350    | HR1830F  | 191962-4 | CB-419    | HR5000K   | 181048-2 | CB-155    |
| DUH651   | 194928-3 | CB-442    | HM0810  | 181038-5 | CB-105    | HR2000   | 191904-8 | CB-113    | HR5001C   | 181048-2 | CB-155    |
| ES-2130A | 181044-0 | CB-153    | HM0810B | 181038-5 | CB-105    | HR2010   | 181038-5 | CB-105    | HR5201C   | 194412-8 | CB-171    |
| ES-2135A | 181044-0 | CB-153    | HM0810T | 181038-5 | CB-105    | HR2020   | 191962-4 | CB-419    | HR5202C   | 195844-2 | CB-175    |
| ES-33A   | 191972-1 | CB-132    | HM0860C | 191961-6 | CB-304    | HR2021   | 191962-4 | CB-419    | HR5210C   | 194412-8 | CB-171    |
| FS2300   | 191962-4 | CB-419    | HM0870C | 194160-9 | CB-350    | HR2022   | 191962-4 | CB-419    | HR5211C   | 194412-8 | CB-171    |
| FS2500   | 191962-4 | CB-419    | HM0871C | 194160-9 | CB-350    | HR2220   | 181038-5 | CB-105    | HR5212C   | 195844-2 | CB-175    |
| FS2700   | 191962-4 | CB-419    | HM1100  | 191961-6 | CB-304    | HR2230   | 194074-2 | CB-325    | HS6101    | 196018-8 | CB-174    |
| FS4000   | 191962-4 | CB-419    | HM1100C | 191961-6 | CB-304    | HR2300   | 194074-2 | CB-325    | HS7101    | 196018-8 | CB-174    |
| FS4300   | 191962-4 | CB-419    | HM1101C | 194412-8 | CB-171    | HR2310T  | 194074-2 | CB-325    | HS7601    | 191963-2 | CB-303    |
| FS6300   | 191962-4 | CB-419    | HM1111C | 194412-8 | CB-171    | HR2400   | 191955-1 | CB-417    | JN1600    | 191628-6 | CB-65     |
| GA4530   | 194722-3 | CB-459    | HM1130  | 191961-6 | CB-304    | HR2410   | 191962-4 | CB-419    | JN1601    | 191940-4 | CB-411    |
| GA4540   | 194074-2 | CB-325    | HM1130C | 191961-6 | CB-304    | HR2413   | 191962-4 | CB-419    | JN3200    | 181030-1 | CB-100    |
| GA4540C  | 191978-9 | CB-318    | HM1140C | 191961-6 | CB-304    | HR2420   | 191962-4 | CB-419    | JN3201    | 191963-2 | CB-303    |
| GA5000   | 181030-1 | CB-100    | HM1200  | 181048-2 | CB-155    | HR2430   | 191962-4 | CB-419    | JR1000FT  | 191962-4 | CB-419    |
| GA5020C  | 194547-5 | CB-253    | HM1200B | 181048-2 | CB-155    | HR2431   | 191962-4 | CB-419    | JR140D    | 191970-5 | CB-429    |
| GA5021   | 191963-2 | CB-303    | HM1200K | 181048-2 | CB-155    | HR2432   | 191962-4 | CB-419    | JR180D    | 191970-5 | CB-429    |
| GA5021C  | 194547-5 | CB-253    | HM1202  | 181048-2 | CB-155    | HR2440   | 191962-4 | CB-419    | JR3000    | 181021-2 | CB-51     |
| GA5030   | 194722-3 | CB-459    | HM1202C | 181048-2 | CB-155    | HR2440F  | 191962-4 | CB-419    | JR3000V   | 181026-2 | CB-55     |

# Kullbørster

| MODELL   | ART. NR    | CB-MODELL | MODELL  | ART. NR     | CB-MODELL | MODELL  | ART. NR    | CB-MODELL |
|----------|------------|-----------|---------|-------------|-----------|---------|------------|-----------|
| JR3000VT | 181026-2   | CB-55     | RT0700C | 191940-4    | CB-411    | UH5520  | 957800410  |           |
| JR3020   | 191941-2   | CB-251    | SA5040C | 191978-9    | CB-318    | UH5530  | 957800410  |           |
| JR3030   | 191963-2   | CB-303    | SA7000C | 191957-7    | CB-204    | UH5540  | 223804410  |           |
| JR3030T  | 191963-2   | CB-303    | SC161D  | 191971-3    | CB-430    | UH5550  | 957801410  |           |
| JR3050T  | 191963-2   | CB-303    | SC190D  | 191971-3    | CB-430    | UH5570  | 191962-4   | CB-419    |
| JR3060T  | 191963-2   | CB-303    | SG1250  | 191978-9    | CB-318    | UH5580  | 191962-4   | CB-419    |
| JR3070CT | 191963-2   | CB-303    | SG1251  | 191978-9    | CB-318    | UH6300  | 181026-2   | CB-55     |
| JS1000   | 194722-3   | CB-459    | SG150   | B45872      |           | UH6330  | 957800410  |           |
| JS1300   | 191962-4   | CB-419    | SI100   | 191950-1    | CB-415    | UH6350  | 957801410  |           |
| JS1600   | 191628-6   | CB-65     | SL7000  | MO.140.1045 |           | UH650D  | 194928-3   | CB-442    |
| JS1601   | 194722-3   | CB-459    | SP6000  | 191963-2    | CB-303    | UH6540  | 223804410  |           |
| JS1602   | 194722-3   | CB-459    | SR1600  | 181030-1    | CB-100    | UH6570  | 191962-4   | CB-419    |
| JS1650   | 191628-6   | CB-65     | SR1800  | 181030-1    | CB-100    | UH6580  | 191962-4   | CB-419    |
| JS1660   | 191628-6   | CB-65     | SR2100  | 181048-2    | CB-155    | UH7020  | 957800410  |           |
| JS1670   | 191628-6   | CB-65     | SR2300  | 181048-2    | CB-155    | UH7580  | 191962-4   | CB-419    |
| JS3200   | 181030-1   | CB-100    | SR2600  | 181048-2    | CB-155    | UM401D  | 191965-8   | CB-423    |
| JS3201   | 191963-2   | CB-303    | TD0100  | 191962-4    | CB-419    | UT120   | EE80700013 |           |
| JV0600   | 191627-8   | CB-64     | TD0101F | 191940-4    | CB-411    | UT1200  | EE80700032 |           |
| JV2000   | 191628-6   | CB-65     | TM3000C | 194722-3    | CB-459    | UT121   | EE80700032 |           |
| KP0800   | 191940-4   | CB-411    | TM3010C | 194722-3    | CB-459    | UT1305  | 191963-2   | CB-303    |
| KP0810   | 191972-1   | CB-132    | TW0200  | 191940-4    | CB-411    | UT1400  | EE80700013 |           |
| KP0810C  | 191972-1   | CB-132    | TW0350  | 191940-4    | CB-411    | UT1401  | EE80700013 |           |
| KP312S   | 191953-5   | CB-203    | TW1000  | 181044-0    | CB-153    | UT1600  | EE80700019 |           |
| LC1230   | 191953-5   | CB-203    | UB1101  | 191963-2    | CB-303    | UT2204  | 191963-2   | CB-303    |
| LF1000   | 181044-0   | CB-153    | UB1103  | 191963-2    | CB-303    | VC1310L | 195483-8   | CB-173    |
| LH1040   | 181044-0   | CB-153    | UB360D  | 191971-3    | CB-430    | VC2510L | 195483-8   | CB-173    |
| LH1040F  | 181044-0   | CB-153    | UC250CD | 194928-3    | CB-442    | VC3210L | 195483-8   | CB-173    |
| LH1200FL | JM23000123 |           | UC250D  | 194928-3    | CB-442    | VC3211H | 195483-8   | CB-173    |
| LS0714   | 191963-2   | CB-303    | UC3000A | 957802410   |           | VC3211M | 195483-8   | CB-173    |
| LS0714F  | 191963-2   | CB-303    | UC3001A | 970802420   |           |         |            |           |
| LS0714FL | 191963-2   | CB-303    | UC300D  | 194928-3    | CB-442    |         |            |           |
| LS0714L  | 191963-2   | CB-303    | UC3010A | 957823410   |           |         |            |           |
| LS0810   | 181030-1   | CB-100    | UC3020A | 191972-1    | CB-132    |         |            |           |
| LS0815FL | JM23500117 |           | UC3030A | 181044-0    | CB-153    |         |            |           |
| LS1013   | 181044-0   | CB-153    | UC3041A | 191972-1    | CB-132    |         |            |           |
| LS1013L  | 181044-0   | CB-153    | UC3500A | 957802410   |           |         |            |           |
| LS1016   | 181044-0   | CB-153    | UC3501A | 970802420   |           |         |            |           |
| LS1016F  | 181044-0   | CB-153    | UC3503A | 970802420   |           |         |            |           |
| LS1016L  | 181044-0   | CB-153    | UC3510A | 957823410   |           |         |            |           |
| LS1018L  | JM23100183 |           | UC3520A | 191972-1    | CB-132    |         |            |           |
| LS1020   | 181044-0   | CB-153    | UC3530A | 181044-0    | CB-153    |         |            |           |
| LS1030   | 181044-0   | CB-153    | UC3541A | 191972-1    | CB-132    |         |            |           |
| LS1040   | 181044-0   | CB-153    | UC3551  | 181044-0    | CB-153    |         |            |           |
| LS1040F  | 181044-0   | CB-153    | UC3551A | 181044-0    | CB-153    |         |            |           |
| LS1214   | 181044-0   | CB-153    | UC4000A | 957802410   |           |         |            |           |
| LS1214F  | 181044-0   | CB-153    | UC4001A | 970802420   |           |         |            |           |
| LS1214L  | 181044-0   | CB-153    | UC4003A | 970802420   |           |         |            |           |
| LS1216   | 181044-0   | CB-153    | UC4010A | 957823410   |           |         |            |           |
| LS1216F  | 181044-0   | CB-153    | UC4020A | 191972-1    | CB-132    |         |            |           |
| LS1216L  | 181044-0   | CB-153    | UC4030A | 181044-0    | CB-153    |         |            |           |
| LS1440   | 181044-0   | CB-153    | UC4041A | 191972-1    | CB-132    |         |            |           |
| LS800D   | 191970-5   | CB-429    | UC4051A | 181044-0    | CB-153    |         |            |           |
| MLS100   | JM23000123 |           | UC4530A | 181044-0    | CB-153    |         |            |           |
| MLT100   | JM23000123 |           | UC4551A | 181044-0    | CB-153    |         |            |           |
| NPC5000C | 194547-5   | CB-253    | UC5014  | 191928-4    | CB-403    |         |            |           |
| PC1100   | 181030-1   | CB-100    | UC5016  | 191928-4    | CB-403    |         |            |           |
| PC5000C  | 194547-5   | CB-253    | UH3000  | 191914-5    | CB-70     |         |            |           |
| PC5001C  | 194547-5   | CB-253    | UH4030  | 957800410   |           |         |            |           |
| PJ7000   | 194722-3   | CB-459    | UH4050  | 957801410   |           |         |            |           |
| PW5000C  | 191978-9   | CB-318    | UH4260  | 191962-4    | CB-419    |         |            |           |
| PW5000CH | 191978-9   | CB-318    | UH4261  | 191962-4    | CB-419    |         |            |           |
| PV7000C  | 191963-2   | CB-303    | UH4500  | 181026-2    | CB-55     |         |            |           |
| RP0900   | 181410-1   | CB-106    | UH4520  | 957800410   |           |         |            |           |
| RP0910   | 191963-2   | CB-303    | UH4540  | 223804410   |           |         |            |           |
| RP1110   | 191963-2   | CB-303    | UH4570  | 191962-4    | CB-419    |         |            |           |
| RP1110C  | 191963-2   | CB-303    | UH4830  | 957800410   |           |         |            |           |
| RP1800   | 191953-5   | CB-203    | UH4850  | 957801410   |           |         |            |           |
| RP1800F  | 191953-5   | CB-203    | UH4861  | 191962-4    | CB-419    |         |            |           |
| RP2300   | 191953-5   | CB-203    | UH5260  | 191962-4    | CB-419    |         |            |           |
| RP2300FC | 191953-5   | CB-203    | UH5261  | 191962-4    | CB-419    |         |            |           |
| RT0700   | 191940-4   | CB-411    | UH550D  | 194928-3    | CB-442    |         |            |           |

## HISTORY

Established in 1915 as an electric motor sales and repair company, Makita Corporation has grown to become Japan's top manufacturer of portable electric power tools and recognized leader globally.

Headquartered in Anjo, near Nagoya, Makita designs, manufactures, and markets a wide range of power tools. Makita's main products include circular saws, jig saws, planers, drills, hammers, grinders, and sanders.

To meet an even broader range of needs, the Company also offers stationary woodworking machines and pneumatic tools as well as garden tools and products for indoor household use.

The unsurpassed quality and reliability of these power tools and other products - made possible by the Company's strong R & D capabilities - have earned Makita products the trust of customers worldwide.

Besides an extensive domestic network that includes its and Ichinomiya manufacturing plants and more than 100 sales offices, Makita conducts its global activities through many overseas subsidiaries. With the aim of becoming a truly global supplier of a comprehensive array of power tools and related products, and in line with its policy of manufacturing products within proximity to its customers, Makita is manufacturing power tools and other equipment at overseas production facilities.

### JAPAN

Makita Corporation Headquarters



### JAPAN

Okazaki Plant



### JAPAN

Makita Numazu Corporation



### U.S.A.

Makita Corporation of America



### CANADA

Makita Canada Inc.



### UNITED KINGDOM

Makita Manufacturing Europe Ltd



### ROMANIA

SC Makita EU SRL



### GERMANY

Dolmar GmbH



### BRAZIL

Makita do Brasil Ferramentas Eléctricas Ltda.



### CHINA

Makita (China) Co., Ltd.



### CHINA

Makita (Kunshan) Co., Ltd.



## ASIA

## CORPORATE DIRECTORY

### /// JAPAN

**Makita Corporation**  
3-11-8, Sumiyoshi-cho, Anjo, Aichi 446-8502  
Phone: +81-(0)566-98-1711  
Fax: +81-(0)566-98-6021  
URL: www.makita.co.jp

#### Okazaki plant

22-1, Watarijima, Nemunoki-cho, Okazaki, Aichi 444-0232  
Phone: +81-(0)564-43-3111

#### Atsugi plant

1937-3, Nurumizu, Atsugi, Kanagawa 243-0033  
Phone: +81-(0)46-224-1717  
Fax: +81-(0)46-224-8544

#### Tokyo branch office

3-5-3, Hongo, Bunkyo-ku, Tokyo 113-0033  
Phone: +81-(0)3-3816-1141  
Fax: +81-(0)3-3813-1633

#### Nagoya branch office

4-12-5, Meiekiminami, Nakamura-ku, Nagoya 450-0003  
Phone: +81-(0)52-571-6451  
Fax: +81-(0)52-581-5434

#### Osaka branch office

1-26-8, Tenma, Kita-ku, Osaka 530-0043  
Phone: +81-(0)6-6351-8771  
Fax: +81-(0)6-6352-4607

#### Domestic sales offices

Sapporo, Sendai, Niigata, Utsunomiya, Saitama, Chiba, Yokohama, Shizuoka, Gifu, Kanazawa, Kyoto, Hyogo, Hiroshima, Takamatsu, Fukuoka, Kumamoto and other major cities

#### Makita Numazu Corporation

35, Ohoka, Numazu, Shizuoka 410-8535  
Phone: +81-(0)55-963-1111  
Fax: +81-(0)55-963-1939

### /// CHINA

#### Makita (China) Co., Ltd.

**Head office & plant**  
288 Huangpujiang Road, Kunshan Economic & Technical Development Zone, Jiangsu. Postcode:215335  
Phone: +86-(0)512-57707710  
Fax: +86-(0)512-57713623  
URL: www.makita.com.cn

#### Guangzhou sales branch

No.24 Building, No.26, Renhouzhi Street, Dachongkou, Fangcun Avenue, Liwan District, Guangzhou Guangdong. Postcode: 510370  
Phone: +86-(0)20-87518872  
Fax: +86-(0)20-87518873

#### Shanghai sales branch

2F, Building2, No401 Caobao Road, Xu Hui District, Shanghai. Postcode: 200233  
Phone: +86-(0)21-54487198  
Fax: +86-(0)21-62476732

#### Beijing sales branch

No.6 A Heyi Xili North Street Fengtai District, Beijing Postcode:100076  
Phone: +86-(0)10-67983346  
Fax: +86-(0)10-87898365

#### Chengdu sales branch

G/F, Building3, Xicaijunyuan, Qunhe Street, Qunkang Road, Chengdu, Sichuan. Postcode:610072  
Phone: +86-(0)28-87337028  
Fax: +86-(0)28-87337018

#### Shenyang sales branch

No. 72 North Station Road, Shenhe District, Shenyang, Liaoning, C Building Manufacturing Building Post area Shenyang. Postcode: 110013  
Phone: +86-(0)24-22530648  
Fax: +86-(0)24-22530170

#### Xian sales branch

1/F, Electronic Building, No.7 North Block, Zhenhua Road, Xian Shanxi. Postcode: 710014  
Phone: +86-(0)29-86223736  
Fax: +86-(0)29-86229230

#### Makita (Kunshan) Co., Ltd.

Nan Zi Road, Kunshan Export Processing Zone, Jiangsu. Postcode: 215301  
Phone: +86-(0)512-57367367  
Fax: +86-(0)512-57365575

#### Makita Power Tools (HK) Ltd.

3F, Grandtech Centre, 8 On Ping Street, Shatin, N.T., Hong Kong  
Phone: +852-2648-8683  
Fax: +852-2648-5237

#### Makita (Shanghai) Trading Co., Ltd.

Room 2016, Block C, No.155 Fute west Rd., Waigaoqiao Free Trade Zone, Shanghai 200131  
Phone: +86-(0)21-58681257  
Fax: +86-(0)21-58661277

#### Makita (Taiwan) Ltd. Head office

2F, No. 4, Lane 83, Kuang-fu Road, Sec. 1, San-chung, Taipei Hsien, Taiwan  
Phone: +886-(0)2-2999-0600~4  
Fax: +886-(0)2-2999-0605

#### Sales offices

Kaohsiung, Taichung

### /// KOREA

#### Makita Korea Co., Ltd.

Suite 901, Seocho Plaza, 1573-1, Seocho-Dong, Seocho-ku, Seoul  
Phone: +82-(0)2-3471-3111~3  
Fax: +82-(0)2-3471-3114

### /// SINGAPORE

#### Makita Singapore Pte. Ltd.

7, Changi South Street 3, Singapore 486348  
Phone: +65-6546-8700  
Fax: +65-6546-8711

## AMERICAS

### /// UNITED STATES

#### Makita U.S.A. Inc.

**Corporate office**  
14930 Northam Street, La Mirada, CA 90638-5753, USA  
Phone: +1-714-522-8088  
Fax: +1-714-522-8133  
URL: www.makita.com

#### Western regional (Los Angeles) office

14930 Northam Street, La Mirada, CA 90638-5753  
Phone: +1-714-522-8088  
Fax: +1-714-522-2437

#### Central regional (Chicago) office

1450 Feehanville Drive, Mount Prospect, IL 60056-6011  
Phone: +1-847-297-3100  
Fax: +1-847-297-1544

#### South East regional (Atlanta) office

2660 Buford Highway, Buford, GA 30518-6045  
Phone: +1-770-476-8911  
Fax: +1-770-476-0795

#### Factory service centers

Atlanta, Boston, Chicago, Dallas, Denver, Florida, Houston, Las Vegas, Los Angeles, Milwaukee, Minneapolis, Nashville, New Jersey, New York, Phoenix, Pittsburgh, Portland, Puerto Rico, Sacramento, San Antonio, San Diego, San Francisco, St.Louis, Washington DC/Baltimore

#### Makita Corporation of America

2650 Buford Highway, Buford, GA 30518  
Phone: +1-770-932-2901  
Fax: +1-770-932-2905

#### Makita Latin America Inc.

11800 N.W. 102nd Road, Suites 3 & 4 Medley, FL 33178  
Phone: +1-305-882-0522  
Fax: +1-305-882-0484

### /// CANADA

#### Makita Canada Inc.

**Head office & plant**  
1950 Forbes Street, Whitby, ON L1N 7B7  
Phone: +1-905-571-2200  
Fax: +1-905-433-4779  
URL: www.makita.ca

#### Western regional office

11771 Hammersmith Way, Richmond, BC V7A 5H6  
Phone: +1-604-272-3104  
Fax: +1-604-272-5416

#### Quebec and Atlantic regional office

6389 Boul. Couture, St. Léonard, Quebec H1P 3J5  
Phone: +1-514-323-1223  
Fax: +1-514-323-7708

#### Factory service centers

Dartmouth, Nepean (Ottawa), Les Saules (Quebec), London, Mississauga, Whitby, St. Laurent (Montreal), St. Leonard, Calgary, Edmonton, Winnipeg, Saskatoon, Richmond, Burnaby



## EUROPE

### /// MEXICO

Makita México, S.A. de C.V.  
Norte 35#780-B Col. Industrial  
Vallejo Del. Azcapotzalco  
Mexico, D.F. Mexico C.P. 02300  
Phone: +52-555-567-3387  
Fax: +52-555-567-3282

### /// BRAZIL

Makita do Brasil Ferramentas  
Elétricas Ltda.  
Head office  
Rua Makita Brasil, No 200,  
Bairro dos Alvarengas, São  
Bernardo do Campo, São Paulo,  
CEP: 09852-080  
Phone: +55-(0)11-4392-2411  
Fax: +55-(0)11-4392-2183  
URL: www.makita.com.br

Sao Paulo office  
R. Luis Goes, 111  
- Chácara Inglesa  
- São Paulo  
CEP:04043-250  
Phone: +55-(0)11-5071-9784  
Fax: +55-(0)11-5071-9794

Salvador office  
Av. Santos Dumont,  
1200 - Loja 02  
(Estrada do Côco, Km 0) - Lauro  
de Freitas - BA, CEP:42700-000  
Phone: +55-(0)71-3252-0154  
Fax: +55-(0)72-3252-0070

Curitiba office  
Rua Comendador Roseira,  
499 - Curitiba - PR,  
CEP:80215-210  
Phone: +55-(0)41-3333-8070  
Fax: +55-(0)41-3332-0734

Rio de Janeiro office  
Av. Das Americas, 2250 - Loja J/K  
- Barra da Tijuca - Rio de Janeiro, RJ  
CEP:22640-101  
Phone: +55-(0)21- 3151-7933  
Fax: +55-(0)21- 2431-2325

### /// ARGENTINA

Makita Herramientas  
Eléctricas de Argentina S.A.  
Calle 11, Lote 9C Fraccion 6  
Parque Industrial de Pilar,  
Provincia de Buenos Aires.  
C.P1629  
Phone: +54-(02322)496-900  
Fax: +54-(02322)496-999

### /// CHILE

Makita Chile Comercial Ltda.  
San Ignacio 500, Modulo No.8,  
Quilicura, Santiago  
Phone: +56-2-540-0400  
Fax: +56-2-733-5030

### /// PERU

Makita Peru S.A.  
Av. Argentina 3119,  
Zona B, Lima, Perú  
Phone: +511-562-0220  
Fax: +511-561-0099

### /// UNITED KINGDOM

Makita (U.K.) Ltd.  
Michigan Drive,  
Tongwell, Milton Keynes,  
Bucks MK15 8JD  
Phone: +44-(0)1908-211678  
Fax: +44-(0)1908-211400  
URL: www.makita.uk.com

Makita International  
Europe Ltd.  
Michigan Drive,  
Tongwell, Milton Keynes,  
Bucks MK15 8JD  
Phone: +44-(0)1908-211678  
Fax: +44-(0)1908-211500

Makita Manufacturing  
Europe Ltd.  
Hortonwood 7,  
Telford, Shropshire TF1 7YX  
Phone: +44-(0)1952-677688  
Fax: +44-(0)1952-677678

### /// FRANCE

Makita France SAS  
Head office  
2, Allée des Performances,  
Z.I. des Richardets,  
93165 Noisy le Grand Cedex  
Phone: +33-(0)1-4932-6200  
Fax: +33-(0)1-4305-9913  
URL: makita.fr

Nantes office  
Le Pan Loup,  
44220 Couéron  
Phone: +33-(0)2-5177-8977  
Fax: +33-(0)2-4063-8376

Bordeaux office  
137, Rue de la  
Croix-de-Monjous,  
33170 Gradignan  
Phone: +33-(0)5-5796-5270  
Fax: +33-(0)5-5796-5275

Nord office  
Village d'Entreprises,  
51, Rue Trémière,  
59650 Villeneuve d'Ascq  
Phone: +33-(0)3-2059-7020  
Fax: +33-(0)3-2047-2220

Nancy office  
Z.I. Ouest Village d'entreprises  
22, Allée des Peupliers,  
54180 Heillecourt  
Phone: +33-(0)3-8325-2850  
Fax: +33-(0)3-8351-4563

Dijon office  
5, Rue Edmond Voisenet,  
21000 Dijon  
Phone: +33-(0)3-8054-0880  
Fax: +33-(0)3-8054-0881

Toulouse office  
15, Rue de Boudeville,  
Z.I. de Thibaud,  
31104 Toulouse  
Phone: +33-(0)5-6143-2200  
Fax: +33-(0)5-6143-2201

### /// SPAIN

Makita, S.A.  
C/ Juan de la Cierva, 7-15,  
28820 Coslada (Madrid)  
Phone: +34-91-671-1262  
Fax: +34-91-671-8293  
URL: www.makita.es

### /// DENMARK

Makita Elværktøj Danmark  
Denmark office  
Erhvervsbyvej 14,8700 Horsens  
Phone: +45-76-254400  
Fax: +45-76-254401  
URL: www.makita.dk

### /// ITALY

Makita S.p.A.  
Via Sempione 269/A,  
20028 San Vittore Olona (MI)  
Phone: +39-(0)331-524111  
Fax: +39-(0)331-420285  
URL: www.makita.it

### /// GREECE

Makita Hellas S.A.  
Tatoiou 232, Acharnes,  
ATTIKI PC 136-71  
Phone: +30-210-8071241  
Fax: +30-210-8072245

### /// FINLAND

Makita Oy  
Teilmäki 4  
01530 Vantaa  
Phone: +358-(0)9-857-880  
Fax: +358-(0)9-857-88211  
URL: www.makita.fi

### /// ESTONIA

Makita Oy Estonian Branch  
Estonian office  
Piirimäe 13, 76401 Saku vald,  
Harjumaa maakond  
Phone: +372-6-510-380  
Fax: +372-6-510-399

### /// SWEDEN

Makita Sweden  
Bergkällavägen 36 B  
192 79 Sollentuna, Sverige  
Phone: +46-(0)8-5058-1900  
Fax: +46-(0)8-5058-1999  
URL: www.makita.se

### /// NORWAY

Makita Norway  
BOX 81, N-1309 Rud  
(Visiting address:  
Løxaveien 11 A, N-1351 Rud)  
Phone: +47 67 17 69 00  
Fax: +47 67 17 69 01  
URL: www.makita.no

### /// THE NETHERLANDS

Makita Benelux B.V.  
Ekkersrijt 4086, 5692 DA, Son  
Phone: +31-(0)499-484848  
Fax: +31-(0)499-484849  
URL: www.makita.nl

Euro Makita Corporation B.V.  
De Boelelaan 7,  
1083 HJ, Amsterdam  
Phone: +31-(0)20-6465996  
Fax: +31-(0)20-6427675

### /// BELGIUM

S.A. Makita N.V.  
Mechelsesteenweg 323,  
1800 Vilvoorde  
Phone: +32-(0)2-257-1840  
Fax: +32-(0)2-257-1865  
URL: www.makita.be

### /// GERMANY

Makita Werkzeug GmbH  
Head office  
Keniastraße 20,  
47269 Duisburg  
Phone: +49-(0)203-9757-0  
Fax: +49-(0)203-9757-127  
URL: www.makita.de

### /// GERMANY

Dolmar GmbH  
Jenfelder Strasse 38,  
22045 Hamburg  
Phone: +49-(0)40-66986-0  
Fax: +49-(0)40-66986-352  
URL: www.dolmar.com

### /// SWITZERLAND

Makita SA  
Route de Denges 6,  
CH-1027 Lonay  
Phone: +41-(0)21-811-5656  
Fax: +41-(0)21-811-5678  
URL: www.makita.ch

### /// AUSTRIA

Makita Werkzeug  
Gesellschaft m.b.H.  
Kolpingstraße 13,  
A-1230 Wien  
Phone: +43-(1)-6162730-0  
Fax: +43-(0)1-6162730-40  
URL: www.makita.at

MEE (Export)  
Kolpingstraße 13,  
A-1230 Wien  
Phone: +43-(1)-6162730-0  
Fax: +43-(0)1-616273051

### /// UKRAINE

Makita Ukraine LLC  
Stolichne Shosse 100,  
Kiev, Ukraine 03045  
Phone: +380-(0)44-494-2370  
Fax: +380-(0)44-494-2373

### /// POLAND

Makita Sp. z o.o.  
ul. Strażacka 81  
43-382 Bielsko - Biala  
Phone: +48-(0)33-819-6360  
Fax: +48-(0)33-818-4059  
URL: www.makita.pl

### /// CZECH REPUBLIC

Makita, spol. s r.o.  
Pražákova 51, 619 00 Brno  
Phone: +42-(0)5-432-16944  
Fax: +42-(0)5-432-16946  
URL: www.makita.cz

### /// SLOVAKIA

Makita s.r.o.  
Jegorovova 35  
974 01 Banská Bystrica  
Phone: +421-(0)48-4161-772  
Fax: +421-(0)48-4161-769  
URL: www.makita.sk

### /// HUNGARY

Makita Elektromos  
Kisgépértékesítő Kft.  
8000, Székesfehérvár,  
Takarodó út 2  
Phone: +36-22-507-472  
Fax: +36-22-507-484  
URL: www.makita.hu

### /// ROMANIA

Makita Romania S.R.L.  
Sos. Bucuresti-Urzceni nr.31  
(EXPO MARKET DORALY,Pavilion R)  
Com. Afumati / jud. ILFOV, Romania  
Phone: +40-21-351-1382  
Fax: +40-21-312-5495  
URL: www.makita.ro

SC Makita EU SRL  
Blvd.I.C. Bratianu, nr.164,  
Comuna Branesti, jud. ILFOV,  
Romania 077030  
Phone: +40-21-310-7675  
Fax: +40-21-200-0219

### /// BULGARIA

Makita Bulgaria EOOD  
Street Sofia circle road,  
No.373, Sofia, Bulgaria  
Phone: +359-(0)2-973-7153  
Fax: +359-(0)2-921-0550

### /// RUSSIA

Makita LLC  
48-A, Otkrytoe shosse,  
Moscow, 107370  
Phone: +7-495-380-0151  
Fax: +7-495-380-0152  
URL: www.makita.com.ru

Makita Oy Vladivostok  
Representative Office  
22, St.Makovskogo, Vladivostok  
690041, Primorsky Region  
Phone: +7-4232-375-984  
Fax: +7-4232-375-985

## MIDDLE EAST/ AFRICA

### /// UNITED ARAB EMIRATES

Makita Gulf FZE  
P.O. Box 17133,  
Jebel Ali Free Zone,  
Dubai  
Phone: +971-(0)4-8860804  
Fax: +971-(0)4-8860805

## OCEANIA

### /// AUSTRALIA

Makita (Australia) Pty. Ltd.  
Head office  
4 Alspeck Place, Eastern Creek, NSW 2766  
Phone: +61-(0)2-9839-1200  
Fax: +61-(0)2-9839-1201  
URL: www.makita.com.au

Hobart office  
32a Chapel Street Glenorchy, TAS 7010  
Phone: +61-(0)3-6274-1533 1300 361 690  
Fax: +61-(0)3-6274-1777 1300 361 770

Perth office  
535-537 Abernethy Road,  
Kewdale, WA 6105  
Phone: +61-(0)8-9360-8900  
Fax: +61-(0)8-9360-8999

### /// NEW ZEALAND

Makita (New Zealand) Ltd.  
15 Orbit Drive, Mairangi Bay,  
Auckland, New Zealand  
Phone: +64-(0)9-479-8250  
Fax: +64-(0)9-479-8259  
URL: www.makita.co.nz







